

SIEMENS



Issued by
Siemens Home and Office Communication Devices GmbH & Co. KG
Schlavenhorst 66
D-46395 Bocholt

© Siemens Home and Office Communication Devices GmbH & Co. KG 2008
All rights reserved. Subject to availability.
Rights of modification reserved.

www.siemens.com/gigaset

Gigaset SX680 isdn
Gigaset SX685 isdn

Gigaset

Overzicht van de handset

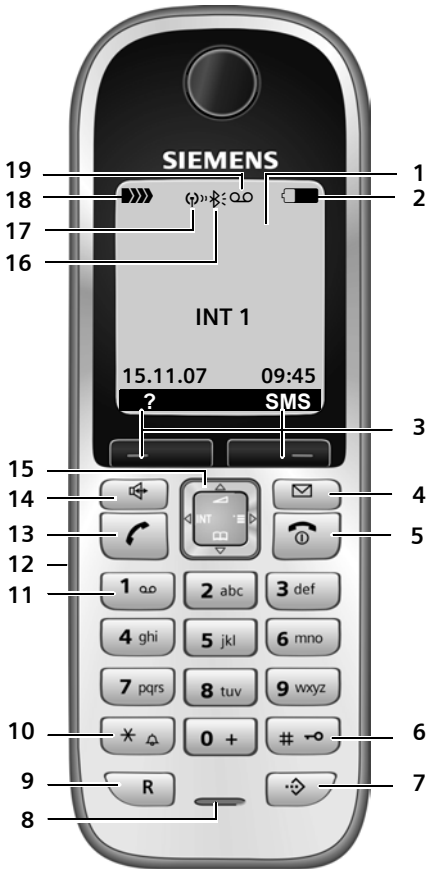

- 1 **Display** (weergaveveld) in de ruststand
- 2 **Laadniveau van de batterijen**
 ☐ ☐ ☐ ☐ ☐ ☐ (leeg tot vol)
 ☐ knippert: batterijen bijna leeg
 ☐ ☐ ☐ ☐ ☐ ☐ knippert: batterijen worden geladen
- 3 **Displaytoetsen** (pagina 12)
- 4 **Berichttoets**
 Bellerslijst en berichtenlijst openen
 Knippert: nieuw bericht of nieuwe oproep
- 5 **Verbreektoets, aan/uit-toets**
 Gesprek beëindigen, functie annuleren, één menuniveau terug (kort indrukken), terug naar de ruststand (lang indrukken), handset in-/uitschakelen (in de ruststand lang indrukken)
- 6 **Hekje-toets**
 Toetsblokkering aan/uit (in ruststand lang indrukken), bij het invoeren van tekst wissen tussen hoofdletters, kleine letters en cijfers
- 7 **Toets voor snelkieslijst**
 Snelkieslijst openen
- 8 **Microfoon**
- 9 **R-toets**
 Ruggespraak (flash)
- 10 **Sterretje-toets**
 Besignalen aan/uit (lang indrukken), bij bestaande verbinding: omschakelen impulskiezen / toonkiezen (kort indrukken), tabel met speciale tekens openen
- 11 **Toets 1**
 Antwoordapparaat (alleen SX685 isdn)/Voicemail selecteren (lang indrukken)
- 12 **Aansluiting** voor headset
- 13 **Verbindingstoets**
 Gesprek beantwoorden, nummerherhalingenlijst openen (kort indrukken), kiezen starten (lang indrukken)
 Bij het schrijven van een SMS-bericht: SMS-bericht versturen
- 14 **Handsfree-toets**
 Wisselen tussen handmatig en handsfree telefoneren;
 Licht op: handsfree-functie is ingeschakeld;
 Knippert: inkomende oproep
- 15 **Navigatietoets** (pagina 11)
- 16 **Bluetooth** ingeschakeld (pagina 66)
- 17 **Eco-modus** ingeschakeld (pagina 13)
- 18 **Ontvangsniveau**
 ■■■■■ ■■■■■ ■■■■■ ■■■■■ (hoog tot laag)
 □□□□ Knippert: geen ontvangst
- 19 **Antwoordapparaatsymbool** (alleen SX685 isdn)
 Antwoordapparaat ingeschakeld;
 Knippert: antwoordapparaat neemt bericht op of wordt door een andere interne deelnemer gebruikt

Overzicht van het basisstation

Via de toetsen van het basisstation kunt u handsets op de basis aanmelden, handsets zoeken („paging“, zie pagina 54) en het geïntegreerde antwoordapparaat bedienen (alleen Gigaset SX685 isdn).

Basisstation Gigaset SX685 isdn

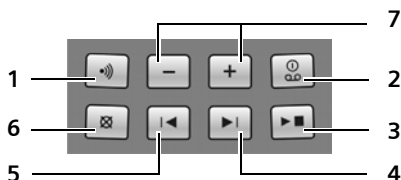

- 1 Aanmeld-/paging-toets:
Kort indrukken: handset zoeken
"Paging", zie pagina 54
Lang indrukken: handsets en DECT-toestellen aanmelden, zie pagina 53.
- 2 Aan/uit-toets: antwoordapparaat in-/uitschakelen.
LED brandt: het antwoordapparaat is ingeschakeld.
LED knippert: er is ten minste één nieuw bericht opgeslagen.

Tijdens het beluisteren van berichten:

- 3 Weergave-/stoptoets:
Nieuwe berichten op het antwoordapparaat weergeven resp. de weergave afbreken (kort indrukken).
Nieuwe en oude berichten weergeven (lang indrukken).
- 4 Naar het volgende bericht (1 x indrukken) resp. het daarop volgende bericht (2 x indrukken) springen.
- 5 Naar het begin van het bericht (1 x indrukken) resp. naar het vorige bericht (2 x indrukken) springen.
- 6 Huidige bericht wissen.
- 7 Volume wijzigen tijdens de weergave van het bericht: = zachter; = harder.
Tijdens het signaleren van een externe oproep: Volume van het belsignaal wijzigen.

Let op:

- ◆ Als het antwoordapparaat via een handset wordt bediend of als er een bericht wordt opgenomen, kan het niet via de basis worden bediend.
- ◆ Als de LED knippert terwijl het antwoordapparaat uitgeschakeld is, bevindt er zich ten minste één nieuw, nog niet beluisterd bericht op het antwoordapparaat.

Basisstation Gigaset SX680 isdn



Aanmeld-/paging-toets:

- Kort indrukken: handset zoeken
"Paging", zie pagina 54
- lang indrukken: handsets en DECT-toestellen aanmelden, zie pagina 53.

Inhoudsopgave

Overzicht van de handset	1
Overzicht van het basisstation	2
Veiligheidsvoorschriften	5
Gigaset SX680 isdn/SX685 isdn – een toestel met heel veel mogelijkheden	7
Eerste stappen	7
Inhoud van de verpakking	7
Basisstation en lader plaatsen	7
Handset in gebruik nemen	8
Handset bedienen	11
Navigatietoets	11
Displaytoetsen	12
Terug naar de ruststand	12
Menunavigatie	12
Corrigeren van onjuiste invoer	13
ECO DECT	13
Basisstation in gebruik nemen - installatie-wizard	14
Wat is een MSN?	14
Installatie-wizard starten en basisinstellingen invoeren	15
Menu-overzicht	17
Telefoneren	19
Extern bellen	19
Gesprek beëindigen	19
Oproep beantwoorden	19
Oproep afwijzen	20
Nummerweergave	20
Handsfree-telefoneren	20
Microfoon van de handset uitschakelen	21
Instellingen voor het volgende oproep definiëren	21
Terugbellen bij bezet (CCBS)/bij afwezigheid (CCNR)	21
Functie Belleridentificatie	22

Functies tijdens een gesprek	24
Telefoneren met meerdere gesprekspartners	24
Gesprekken doorverbinden	25
Extern wisselgesprek bewerken – CW (Call Waiting)	26
Telefoonboek en lijsten gebruiken	27
Telefoonboek/snelkieslijst	27
Nummerherhalingslijst	31
Lijsten openen met de berichttoets	32
Kostenbewust telefoneren	34
Voorkiesnummer aan een nummer koppelen	34
Automatisch voorkeuzen van netwerkaanbieders (Preselection)	34
SMS (tekstberichten)	36
SMS-bericht schrijven/versturen	37
SMS-berichten ontvangen	39
SMS met vCard	41
Notificatie via SMS	41
SMS-centrale instellen	42
SMS Info-diensten	42
SMS-berichten en telefooncentrales	43
SMS-functie in-/uitschakelen	43
Fouten met SMS-berichten herstellen	43
Antwoordapparaat van het basisstation	
Gigaset SX685 isdn bedienen	45
Antwoordapparaat bedienen via de handset	45
Meeluisteren in-/uitschakelen	49
Antwoordapparaat instellen	49
Snelkiezen met toets 1 op het antwoordapparaat herstellen	50
Bediening onderweg (Afstandsbediening)	50
Voicemail gebruiken	52
Snelkiezen voor voicemail instellen	52
Voicemailmelding bekijken	52

Meerdere handsets gebruiken . 53

Handsets aanmelden	53
Handsets afmelden	54
Handset zoeken (paging)	54
Basisstation wisselen	54
Intern bellen	54
Naam van een handset wijzigen	56
Intern nummer van een handset wijzigen	56
Handset gebruiken voor ruimtebewaking	56

Handset instellen 57

Snelle toegang tot functies en nummers	57
Displaytaal wijzigen	59
Display instellen	59
Screensaver instellen	59
Displayverlichting instellen	60
Automatisch beantwoorden in-/uitschakelen	60
Handsfree-volume/volume van de handset wijzigen	60
Belsignalen wijzigen	61
Pasfoto's	62
Attentietonen in-/uitschakelen	63
Wekker instellen	64
Afspraak (kalender) invoeren	64
Gemiste afspraken, verjaardagen weergeven	65
Bluetooth-toestellen gebruiken	66
Eigen voorkiesnummer instellen	68
Standaardinstellingen van de handset herstellen	68

ISDN-instellingen opgeven 68

ISDN-telefoonnummers (MSN) definiëren/wissen	69
MSN toewijzen	69
Bezettoon voor MSN bezet (Busy on Busy) definiëren	70
Wisselgesprek (CW/Call Waiting) in-/uitschakelen	70
NummerWeergave permanent onderdrukken (CLIR)	71
Oproepen doorschakelen	71
Gesprek doorverbinden (ECT/Explicit Call Transfer)	

in-/uitschakelen	72
Nummers voor nationaal /internationaal kiezen wijzigen	72

Basisstation instellen 73

Basisstation beveiligen tegen onbevoegd gebruik	73
Belsignalen wijzigen (alleen Gigaset SX685 isdn)	73
Wachtmuziek in-/uitschakelen	73
Repeater	74
Standaardinstellingen van het basisstation herstellen	74

Basisstation op telefooncentrale aansluiten 75

Netlijncode (nummer voor buitenlijn) opslaan	75
Gesprek doorverbinden (ECT/Explicit Call Transfer)	75
Centrex	75
Kiesmethoden	76

Bijlage 77

Onderhoud	77
Contact met vloeistoffen	77
Vragen en antwoorden	77
Klantenservice (Customer Care)	79
Goedkeuring	79
Garantie	80
Technische gegevens	81

Over deze gebruiksaanwijzing 82

Menu invoeren (voorbeeld)	82
Gegevens in meerdere regels invoeren (voorbeeld)	82
Tekst schrijven en bewerken	83

Extra functies via de PC-interface 84

Accessoires 85

Basisstation aan de wand bevestigen 87

Trefwoordenregister 88

Veiligheidsvoorschriften

Let op:

Lees vóór gebruik de veiligheidsvoorschriften en de gebruiksaanwijzing. Breng uw kinderen op de hoogte van de inhoud en de mogelijke gevaren van het gebruik van het toestel.



Gebruik uitsluitend de meegeleverde netadapters zoals aangegeven op de onderzijde van het basisstation respectievelijk de lader.



Plaats alleen de **aanbevolen, oplaadbare batterijen van hetzelfde type** (pagina 81)! Dus geen batterijen van een ander type en geen niet-oplaadbare batterijen. Schade aan de gezondheid en persoonlijk letsel kunnen anders niet worden uitgesloten

Oplaadbare batterijen zijn klein chemisch afval. Uitgebreide informatie over het verwijderen van oude batterijen kunt u opvragen bij uw gemeente of de vakhandel waar u het product heeft gekocht.



De werking van medische apparatuur kan worden beïnvloed. Let op de technische voorwaarden van de desbetreffende omgeving (bijvoorbeeld een dokterspraktijk).



Houd de handset niet aan het oor als deze overgaat resp. als u de handsfree-functie heeft ingeschakeld. Dit kan tot ernstige, blijvende gehoorschade leiden. De handset kan bij gehoorapparaten een onaangename bromtoon veroorzaken.



Plaats het basisstation en de lader niet in een vochtige ruimte, zoals een badkamer of een doucheruimte. Handset en lader zijn niet beveiligd tegen spatwater (pagina 77).



Gebruik de telefoon niet in omgevingen met explosiegevaar, bijvoorbeeld een schilderwerkplaats.



Draag uw Gigaset alleen inclusief de gebruiksaanwijzing over aan derden.



Defecte basisstations niet meer gebruiken of laten repareren door de Siemens Service, aangezien deze andere draadloze diensten kunnen storen.



Elektrische en elektronische producten mogen niet bij het huisvuil worden aangeboden maar dienen naar speciale inzamelingscentra te worden gebracht die zijn bepaald door de overheid of plaatselijke autoriteiten.

Het symbool van de doorgekruiste vuilnisbak op het product betekent dat het product valt onder Europese richtlijn 2002/96/EC.

De juiste manier van weggooien en afzonderlijke inzameling van uw oude apparaat helpt mogelijke negatieve consequenties voor het milieu en de menselijke gezondheid te voorkomen. Het is een eerste vereiste voor hergebruik en recycling van tweedehandse elektrische en elektronische apparaten.

Voor meer informatie over het weggooien van uw oude apparaat, dient u contact op te nemen met uw gemeente, afvalverwerkingsbedrijf of de winkel waar u het product heeft gekocht.

Opmerking:

De functies die in deze gebruiksaanwijzing worden beschreven, zijn niet in alle landen beschikbaar.

Gigaset SX680 isdn/SX685 isdn – een toestel met heel veel mogelijkheden

Met uw ISDN-aansluiting beschikt u over twee telefoonlijnen die u tegelijkertijd kunt gebruiken. Uw toestel is voorzien van een groot kleurendisplay (65K kleuren).

Met dit toestel kunt u niet alleen SMS-berichten via het vaste telefoonnet versturen en ontvangen, maar ook tot 250 telefoonnummers en e-mailadressen opslaan (pagina 27) - En uw toestel kan nog veel meer:

- ◆ Verlaag het zendvermogen door de Eco-modus in te schakelen (pagina 13).
- ◆ Programmeer belangrijke en vaak gebruikte telefoonnummers onder de toetsen van uw toestel. U kunt deze nummers resp. de functies dan met één druk op de toets oproepen (pagina 58).
- ◆ Belangrijke gesprekspartners markeren als VIP. U herkent een belangrijke oproep dan al aan het belsignaal (pagina 28).
- ◆ Wijs afbeeldingen (pasfoto's) toe aan uw gesprekspartners. U ziet dan direct aan de afbeelding in het display, wie er belt.
Voorwaarde: NummerWeergave (CLIP, pagina 20).
- ◆ Sla afspraken (pagina 64) en verjaardagen (pagina 30) op, zodat u hieraan op tijd door uw toestel wordt herinnerd.
- ◆ Gebruik Bluetooth™ om draadloos te communiceren met andere toestellen die ook deze techniek ondersteunen (zie pagina 66).
Gebruik Bluetooth™ voor:
 - Headset (pagina 10)
 - Uitwisselen van telefoonboekitems met mobiele telefoon (pagina 29)
 - Foto-download voor weergave van de beller (pagina 84)

- ◆ Uitwisselen van telefoonboekitems via Gigaset QuickSync met Outlook (pagina 84)

Veel plezier met uw nieuwe toestel!

Eerste stappen

Inhoud van de verpakking

- ◆ een basisstation Gigaset SX680 isdn/SX685 isdn met netadapter,
- ◆ een handset Gigaset S68H,
- ◆ een telefoonsnoer,
- ◆ twee oplaadbare batterijen,
- ◆ een batterijklepje,
- ◆ een draagclip,
- ◆ een gebruiksaanwijzing.

Basisstation en lader plaatsen

Het basisstation en de lader zijn bedoeld voor gebruik in gesloten, droge ruimten met een temperatuur tussen +5 °C en +45 °C.

Zet het basisstation op een centrale plaats in uw huis neer.

Hoe u de basis aan de wand kunt monteren, vindt u aan het einde van deze gebruiksaanwijzing.

Let op:

- ◆ Zorg ervoor dat het toestel niet wordt blootgesteld aan een warmtebron of direct zonlicht en plaats het niet in de onmiddellijke omgeving van andere elektrische apparaten.
- ◆ Zorg ervoor dat de Gigaset niet in aanraking komt met vocht, stof, agressieve vloeistoffen en dampen.

Eerste stappen

Bereik en ontvangststerkte

Bereik:

- ◆ buitenshuis: max. 300 m
- ◆ binnenshuis: max. 50 m

Bij ingeschakelde Eco-modus is het bereik kleiner (zie pagina 13).

Ontvangststerkte:

In het display wordt de kwaliteit van de verbinding tussen het basisstation en de handset aangegeven:

- ◆ hoog tot laag: D»» D»» D»» D»»,
- ◆ geen ontvangst: D»» knippert.

Basisstation aansluiten

- ▶ **Sluit eerst** de netadapter aan en vervolgens de stekker van het telefoonsnoer, zoals hieronder wordt aangegeven. Leid **daarna** de snoeren door de snoergeleiders.

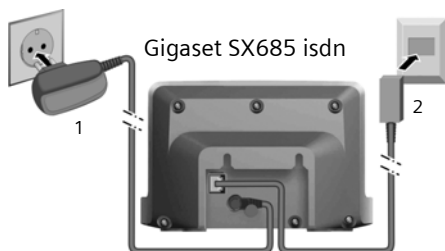
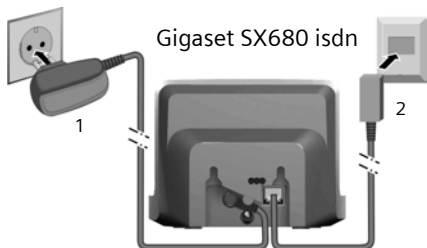

1 Netadapter 230 V

2 Telefoonstekker met telefoonsnoer

Let op:

De netadapter moet **altijd** zijn aansloten, omdat het toestel niet werkt zonder stroom.

Handset in gebruik nemen



Het display is met een folie beschermd. **U kunt deze folie nu verwijderen!**

Batterijen plaatsen

Let op:

Gebruik uitsluitend de door Siemens aanbevolen oplaadbare batterijen (pagina 81)! Dus nooit gewone (niet-oplaadbaar) batterijen of batterijen van een ander type omdat dit persoonlijk letsel of productschade tot gevolg kan hebben.

- ▶ Let bij het aanbrengen van de batterijen op de juiste richting (zie afbeelding).

De polen worden in of op het batterijvakje vermeld.



Batterijklepje sluiten

- ▶ Het klepje van het batterijvakje met de uitsparingen in de nokjes aan de binnenzijde van de behuizing plaatsen.

- ▶ Vervolgens het klepje dichtdrukken tot dit vastklikt.



Draagclip bevestigen

De handset heeft ter hoogte van het display aan weerszijden uitsparingen voor de draagclip.

- ▶ Druk de draagclip zo op de achterkant van de handset dat de nokjes van de clip in de uitsparingen vastklikken.

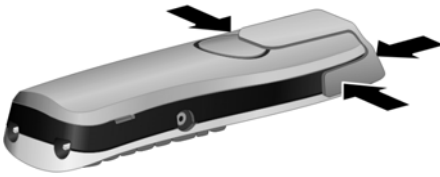

Batterijklepje openen

- ▶ Indien aanwezig, draagclip verwijderen.
- ▶ Steek uw vinger in de uitsparing in het behuizing en trek het batterijklepje naar boven.

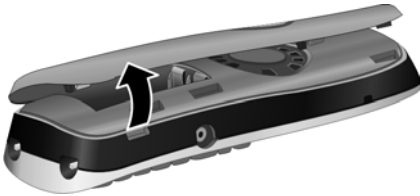

Handset in basisstation plaatsen en aanmelden

- ▶ De handset met het display **naar boven** in het basisstation plaatsen.

De handset wordt automatisch aangemeld. Het aanmelden kan tot 5 minuten in beslag nemen. Tijdens deze procedure staat in het display **Aanmeldprocedure** en knippert de naam van het basisstation, bijv. **Basis 1**. De handset krijgt het laagste vrije interne nummer (1-6).

Als de aanmelding is voltooid, wordt dit nummer in het display weergegeven, bijv. **INT 1**. Dit betekent dat nummer 1 aan de handset is toegewezen. Als de interne nummers 1–6 al aan andere toestellen zijn toegewezen, wordt nummer 6 overschreven.

Opmerkingen:

- Automatisch aanmelden is alleen mogelijk als er geen gesprekken worden gevoerd via het basisstation.
- Zodra u op een toets drukt, wordt de automatische aanmelding geannuleerd.
- Als de automatische aanmeldprocedure niet werkt, moet u de handset handmatig aanmelden (pagina 53).
- U kunt de naam van de handset wijzigen (pagina 56).

Handset op het basisstation laten staan om de batterijen te laden.

Opmerkingen:

- Een handset die is uitgeschakeld omdat de batterijen leeg waren, wordt automatisch ingeschakeld als deze in het laadstation wordt geplaatst.
- De handset mag alleen worden geplaatst in een daarvoor bestemd basisstation of lader.

Bij vragen of problemen zie pagina 77.

Headsetaansluiting

U kunt headsets van het type (met 2,5 mm stekkerconnector) HAMA Plantronics M40, MX100 en MX150 aansluiten.

Een lijst met geteste, compatibele headsets vindt u op internet onder:

www.plantronics.com/productfinder.

Batterijen de eerste keer laden en ontladen

Wanneer de handset aanstaat, wordt het laden van de batterij rechtsboven in het display weergegeven met een knipperend batterijsymbool .

Tijdens het gebruik van de handset wordt het laadniveau van de batterijen aangegeven door het batterijpictogram (pagina 1). Het laadniveau van de batterijen wordt alleen correct weergegeven als de batterijen eerst volledig worden geladen en ontladen.

- ▶ Laat de handset hiervoor **zeven uur ononderbroken** in het basisstation resp. laadstation staan.
- ▶ Neem de handset vervolgens uit het laadstation en plaats deze pas terug als de batterijen volledig zijn ontladen.

Opmerking:

Nadat de batterijen de eerste keer zijn geladen en ontladen, kunt u de handset na elk gesprek weer terugplaatsen in het laadstation.

Let op:

- ◆ Voer de procedure voor het laden en ontladen telkens uit wanneer u de batterijen uit de handset heeft verwijderd en teruggeplaatst.
- ◆ De batterijen kunnen tijdens het laden warm worden. Dit is normaal en ongevaarlijk.
- ◆ De laadcapaciteit van de batterijen neemt als gevolg van technische oorzaken na enige tijd af.

Datum en tijd instellen

Datum en tijd instellen om bijvoorbeeld bij inkomende oproepen de juiste tijd weer te geven en om de wekker en de agenda te kunnen gebruiken.

- ▶ Als de datum en tijd nog niet zijn ingesteld, de displaytoets **Tijd** indrukken om het invoerveld te openen.

Als u de tijd wilt wijzigen, opent u het invoerveld als volgt:





 →  → **Datum en tijd**

- ▶ Gegevens in meerdere regels wijzigen:

Datum:

Dag, maand en jaar invoeren - 8 tekens.

Tijd:

Uren en minuten invoeren (4 tekens),
bijv.     voor 7:15 uur.

Opslaan Displaytoets indrukken.

Display in ruststand

Als het toestel is aangemeld en de tijd is ingesteld, ziet het display in de ruststand er als volgt uit (voorbeeld). Als het antwoordapparaat is ingeschakeld, ziet u bovendien op de bovenste regel het antwoordapparaatsymbool  staan:



Het antwoordapparaat is ingeschakeld met een standaardmeldtekst.

Handset bedienen

Handset in- en uitschakelen

-  In de ruststand de verbreek-toets **lang** indrukken (bevestigingstoon).

Toetsblokkering in- of uitschakelen

-  Hekje-toets **lang** indrukken. U hoort een bevestigingstoon.

Als de toetsblokkering is ingeschakeld, ziet u in het display het symbool .

De toetsblokkering wordt automatisch uitgeschakeld als u wordt gebeld. Na afloop van het gesprek wordt de toetsblokkering weer ingeschakeld.



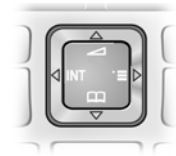

Navigatietoets







In deze gebruiksaanwijzing is de kant van de navigatietoets (boven, onder, rechts, links) die u voor de desbetreffende functie moet indrukken, vetgedrukt. Zo betekent  dat u rechts op de navigatietoets moet drukken.

De navigatietoets heeft verschillende functies:





In de ruststand van de handset

-  Telefoonboek openen.
-  Hoofdmenu openen.
-  Lijst met handsets openen.
-  Menu voor het instellen van het ontvangstvolumen (pagina 60), belsignalen (pagina 61) en attentietonen (pagina 63) van de handset oproepen.



In het hoofdmenu en in invoervelden

Met de navigatietoets verplaatst u de cursor naar boven , naar beneden , naar rechts  of naar links .

In lijsten en submenu's

-  /  Eén regel omhoog/omlaag bladeren.
-  Submenu openen of selectie bevestigen.
-  Eén menuniveau terug of annuleren.

Tijdens een extern gesprek

-  Telefoonboek openen.
-  Interne ruggespraak starten en microfoon uitschakelen.
-  Volume voor handset of handsfree-telefoneren wijzigen.









Displaytoetsen

De functie van de displaytoetsen is afhankelijk van de situatie. Voorbeeld:



- 1 De huidige functies van de displaytoetsen worden op de onderste displayregel weergegeven.
- 2 Displaytoetsen

De belangrijkste pictogrammen in het display zijn:

-  Linker displaytoets, mits deze nog niet geprogrammeerd is met een functie (pagina 57).
-  Het hoofdmenu openen.
-  Opties Een situatie-afhankelijk menu openen.
-  Wistoets: ingevoerde tekens van rechts naar links één voor één wissen.
-  Eén menuniveau terug of procedure annuleren.
-  E-mailadres opvragen uit het telefoonboek.
-  Nummer naar het telefoonboek kopiëren.
-  Externe oproep doorverbinden met het antwoordapparaat (alleen SX685 isdn).
-  Nummerherhalingslijst openen.

Terug naar de ruststand

U keert als volgt van een willekeurige plaats in het menu terug in de ruststand:

- ▶ Verbreekttoets  lang indrukken.

Of:

- ▶ Geen toets indrukken:
- ▶ Na 2 minuten schakelt het display **automatisch** over naar de ruststand.

Wijzigingen die u niet heeft bevestigd of opgeslagen met **OK**, **Ja**, **Opslaan**, **Verstrn** of met **Opslaan OK** worden niet doorgevoerd.

Op pagina 1 staat een afbeelding van het display in ruststand.

Menunavigatie



De functies van het toestel zijn opgenomen in een menu met meerdere niveaus.

Hoofdmenu (hoogste menuniveau)

- ▶ Als de handset in de ruststand staat,  indrukken om het hoofdmenu te openen.

De functies van het hoofdmenu worden in het display als kleurensymbolen weergegeven.

Een functie starten, dat wil zeggen, het betreffende submenu (menu op het volgende niveau) openen:

- ▶ Met de navigatietoets /  naar de functie gaan. In de kopregel van het display wordt de naam van de functie weergegeven. Druk op de displaytoets **OK**.

Submenu's

De functies van het submenu worden in een lijst weergegeven.

Een functie starten:

- ▶ Met de navigatietoets  naar de functie bladeren en **OK** indrukken.

Of:

- ▶ De sneltoets (code) van de functie invoeren (pagina 17).

Als u de verbreektoets  eenmaal **kort** indrukt, gaat u terug naar het vorige menuniveau of annuleert u de procedure.

Weergave in de gebruiksaanwijzing



De bedieningsstappen worden in verkorte vorm weergegeven.

Voorbeeld

De weergave:

 →  → **Datum en tijd** betekent:



 Toets indrukken om het hoofdmenu weer te geven.

 Met de navigatietoets / naar het submenu **Instellingen** bladeren en **OK** indrukken.

Datum en tijd

Met de navigatietoets  naar de functie bladeren en **OK** indrukken.

Overige weergavemogelijkheden:

 /  /  enz.

Afgebeelde toets op de handset indrukken.

 Cijfers of letters invoeren.

Voorbeelden van menu-invoer en invoer op meerdere regels vindt u in de bijlage van deze gebruiksaanwijzing, pagina 82.

Corrigeren van onjuiste invoer

Onjuiste tekens kunt u als volgt corrigeren. Eerst gaat u met de navigatietoets naar het onjuist ingevoerde teken:

- ◆ Met **◀** het teken links van de cursor wissen,
- ◆ Tekens links van de cursor invoegen.
- ◆ Bij het invoeren van tijd en datum etc. het teken dat knippert overschrijven.

ECO DECT

ECO DECT levert een reductie op van het stroomverbruik door de toepassing van een stroombesparende adapter. Hierdoor wordt bovendien het zendvermogen van het basisstation teruggebracht.

Als er slechts **een** handset is aangemeld en deze in de basis staat, dan wordt de Eco-modus **altijd automatisch ingeschakeld**. Het zendvermogen van het basisstation wordt dan tot een minimum gereduceerd.

U kunt deze reductie in zendvermogen **handmatig** via de handset instellen, ook als de handset niet op het basisstation staat.

Op deze manier wordt het zendvermogen ook gereduceerd als u meerdere handsets heeft aangemeld.

Bovendien reduceert uw handset het zendvermogen, afhankelijk van de afstand die er tussen de handset en het basisstation bestaat.

Eco-modus in-/uitschakelen:

 →  → **Basis** → **Speciale Functies**
→ **Eco Modus**

OK Displaytoets indrukken
( = aan).

Bij handmatig ingeschakelde Eco-modus wordt op de bovenste displayregel het symbool  weergegeven. Als de Eco-modus **automatisch ingeschakeld is** (er is slechts één handset aangemeld en deze

staat in het basisstation) en de Eco-modus is **niet** via het menu ingeschakeld, wordt er **geen** symbool weergegeven..

Opmerking:

- Bij ingeschakelde Eco-modus is het bereik van het basisstation minder groot.
- Eco-modus en repeater-ondersteuning (zie pagina 74) kunnen niet gelijktijdig worden gebruikt .
- Bij het gebruik van handsets van een andere leverancier (GAP) en handsets uit eerdere Gigaset-series wordt het zendvermogen van uw handset naar de basis **niet** automatisch gereduceerd.

Basisstation in gebruik nemen - installatie-wizard

Om uw toestel te kunnen gebruiken, dient u nog enkele instellingen in te voeren. De Installatie-wizard ondersteunt u hierbij.

Als u nog geen MSN-instellingen ingevoerd heeft en de eerste handset in de lader plaatst, knippert na ongeveer 20 min. de berichttoets (pagina 1).

- ▶ Berichttoets  indrukken, om de installatie-wizard te starten.

U kunt de installatie-wizard ook op elk moment met de handset starten (pagina 15).

U kunt de volgende instellingen achter elkaar invoeren:

- ◆ MSN-nummers van uw aansluiting opvragen resp. invoeren
- ◆ Ontvangst-MSN instellen
- ◆ Zend-MSN instellen

Wat is een MSN?

MSN = Multiple Subscriber Number, meervoudig nummer. Voor uw ISDN-aansluiting kunt u maximaal 10 verschillende telefoonnummers aanvragen. Een MSN-nummer is een van de aan u toegewezen telefoonnummers, **in te geven zonder de eerste nul van het netnummer**. U kunt aangeven hoe het toestel het MSN moet gebruiken. Hierbij wordt onderscheid gemaakt tussen:

- ◆ **Ontvangst-MSN:** nummers waaronder u kunt worden opgebeld. U kunt de ontvangst-MSN's aan bepaalde interne deelnemers (toestellen) toewijzen. Inkomende gesprekken worden alleen doorgestuurd naar toestellen waaraan het bijbehorende ontvangst-MSN is toegewezen. Toestellen zijn bijvoorbeeld handsets of antwoordapparaten.
- ◆ **Zend-MSN:** nummers die worden doorgestuurd naar uw gesprekspartner. De zend-MSN's worden gebruikt om uw gesprekskosten bij uw provider af te rekenen. U kunt aan elke interne deelnemer een vast zend-MSN toewijzen.

Mogelijke interne toestellen:

Handsets: u kunt aan deze handsets de interne nummers 1 t/m 6 toewijzen.

Voorbeeld voor het toewijzen van MSN-nummers

U heeft vier MSN's aangevraagd, twee voor zakelijk gebruik (MSN1, MSN2) en twee voor privé-gebruik (MSN3, MSN4). Op een basisstation zijn vier handsets aangesloten. Twee handsets (INT 1 en 2) en het antwoordapparaat zijn voor zakelijk gebruik, twee handsets (INT 3 en 4) worden privé gebruikt.



Interne deelnemer	Ontvangst-MSN	Zend-MSN
Zakelijk:		
Handsets: INT 1, 2	MSN1 MSN2	MSN1
Antwoordapparaat:	MSN1 MSN2	---
Privé:		
Handset: INT 3	MSN3	MSN3
Handset: INT 4	MSN4	MSN4

Installatie-wizard starten en basisinstellingen invoeren

 →  → **Basis** → **ISDN** → **Assistent**

Ja Displaytoets indrukken om de installatie-wizard op te starten.

Let op:

- ◆ Als de installatie-wizard ingeschakeld is, heeft geen andere handset toegang tot het menu **Instellingen** van het basisstation.
- ◆ Om de installatie-wizard vroegtijdig te verlaten, drukt u de verbreekttoets  **lang** in. Alle wijzigingen die u al met **OK** heeft opgeslagen, blijven behouden.
- ◆ Om een instelling over te slaan, drukt u op  of op de displaytoets **Nee**.
- ◆ Om terug te keren naar een vorige instelling drukt u op .

Eigen nummers (MSN) opvragen

Bij de opdrachtbevestiging voor de ISDN-aansluiting heeft u van uw netwerk-aanbieder meerdere eigen nummers (MSN's) ontvangen.

U kunt tot 10 nummers opslaan.

Als op uw toestel nog geen MSN is ingevoerd, kunt u deze nummers bij de telefooncentrale opvragen.

Automatisch de toegewezen MSN's zoeken?
Met **Ja** bevestigen.

Op het display worden de MSN's weergegeven die zijn gevonden.

De MSN's worden ingevoerd en kunnen vervolgens worden aangepast (pagina 15). Als er geen MSN's worden gevonden, dan ondersteunt uw centrale deze functie niet. U ziet dan een overeenkomstige foutmelding.

Eigen MSN-nummers handmatig invoeren en namen invoeren

Eigen nummers (MSN's) invoeren?
Met **Ja** bevestigen.



MSN invoeren. Als de MSN-nummers automatisch zijn bepaald, is het nummer al ingevoerd.



Zo nodig op de eerste regel de naam invoeren.

OK

Displaytoets indrukken. Het nummer is opgeslagen.

Dit wordt automatisch voor alle MSN's herhaald. Displaytoets  indrukken om een nummer over te slaan. De ingevoerde MSN-nummers worden automatisch aan alle handsets als ontvangst-MSN's toegewezen.

Ontvangst-MSN instellen

Via het ontvangst-MSN worden inkomende oproepen aangenomen. De MSN's van uw ISDN-aansluiting kunt u naar wens aan verschillende toestellen toewijzen. U kunt aan een toestel meerdere ontvangst-MSN's toewijzen.

Ontvangst-MSN definiëren?

Met **Ja** bevestigen.

Toewijzen: <MSN-selectie>

Op de bovenste regel wordt het interne nummer van het toestel weergegeven waaraan u het MSN-nummer wilt toewijzen, bijvoorbeeld INT 2. Met **Wijzigen** bevestigen.

De lijst met ingevoerde MSN's wordt weergegeven.

De toegewezen ontvangst-MSN's worden gemarkeerd met √. Standaard zijn aan alle handsets alle gedefinieerde MSN's als ontvangst-MSN toegewezen.



MSN selecteren en **OK** indrukken om de toewijzing te wijzigen.

Herhaal deze procedure voor alle MSN's die u wilt wijzigen.



Displaytoets indrukken om het toewijzen van MSN's voor dit toestel te beëindigen.

Herhaal deze procedure voor alle aangeelde handsets.

Standaard zijn alle MSN's als ontvangst-MSN toegewezen aan het antwoordapparaat. Dit kunt u echter ook aanpassen (pagina 45).

Zend-MSN instellen

U kunt aan elke interne deelnemer of toestel telkens één van de beschikbare zend-MSN's toewijzen. Dit nummer wordt aan de gesprekspartner meegestuurd en de netwerkaanbieder rekent de gesprekskosten onder dit nummer af.

Zend-MSN definiëren?

Met **Ja** bevestigen.

Toewijzen: <MSN-selectie>

Op de bovenste regel wordt het interne nummer van het toestel weergegeven waaraan u het MSN-nummer wilt toewijzen, bijvoorbeeld INT 2. Met **Wijzigen** bevestigen.

De lijst met ingevoerde MSN's wordt weergegeven. Het toegewezen zend-MSN is gemarkeerd met √.



MSN selecteren en **OK** indrukken om de toewijzing te wijzigen.



Displaytoets indrukken om het toewijzen van MSN's voor dit toestel te beëindigen.

Herhaal deze procedure voor alle aangeelde handsets. Vervolgens wordt de Installatie-wizard beëindigd. Op het display wordt **Installatie voltooid** weergegeven.







Lang indrukken (ruststand).

Het toestel is nu klaar voor gebruik

Mocht u bij het gebruik van uw toestel vragen hebben, lees dan de tips in hoofdstuk "Vragen en antwoorden" op pagina 77 of neem contact op met de Klantenservice, pagina 79.

Menu-overzicht

U kunt natuurlijk naar menu-opties bladeren, maar u kunt een optie sneller selecteren door het menu te openen en direct de juiste cijfercombinatie in te voeren. Een dergelijke cijfercombinatie wordt een „Shortcut“.

Voorbeeld:      voor „Belsignaal voor externe oproepen instellen“

In de **ruststand** van het toestel  indrukken (hoofdmenu openen):

1 SMS-berichten

U heeft een SMS-postbus zonder PIN ingeschakeld

1-1	Nieuwe SMS	(pagina 37)	
1-2	Inbox 0	(pagina 39)	
1-3	Outbox 0	(pagina 38)	
1-4	Info-diensten	(pagina 42)	
1-5	Instellingen	1-5-1	SMS-Centrales (pagina 42)
		1-5-2	Notificatie-nr. (pagina 41)
		1-5-3	Notificatietype (pagina 41)
		1-5-4	Status overzicht (pagina 37)
		1-5-5	Aanmelden (pagina 36)

2 Netdiensten

2-1	Volgende oproep	(pagina 21)	
2-2	Doorschakelen	2-2-1	Naar extern (pagina 71)
		2-2-2	Naar intern (pagina 71)
2-3	Terugbellen	(pagina 22)	

3 Oproepen (pagina 32)

4 Extra's

4-3	Ruimtebewaking	(pagina 56)	
4-4	Verbindingen	4-4-2	Bluetooth (pagina 66)
		4-4-3	Telefoonboek (pagina 29)
4-6	Gemiste afspraken	(pagina 65)	

5 Wekker (pagina 64)

6 Kalender (pagina 64)

7 Verkenner

7-1	Screensavers	(pagina 63)
7-2	FotoWeergave	(pagina 63)

Menu-overzicht

7-3	Geluiden			(pagina 63)
7-4	Capaciteit			(pagina 63)
8	Instellingen 			
8-1	Datum en tijd			(pagina 10)
8-2	Geluidsinstellingen	8-2-1	Volume handset	(pagina 60)
		8-2-2	Besignalen	(pagina 61)
		8-2-3	Attentietonen	(pagina 63)
8-3	Display	8-3-1	Screensaver	(pagina 59)
		8-3-2	Kleuren	(pagina 59)
		8-3-3	Contrast	(pagina 59)
		8-3-4	Verlichting	(pagina 60)
8-4	Handset	8-4-1	Taal	(pagina 59)
		8-4-2	Auto aannemen	(pagina 60)
		8-4-3	HS aanmelden	(pagina 53)
		8-4-4	Kies basis	(pagina 54)
		8-4-5	Kengetal	(pagina 68)
		8-4-6	Reset Handset	(pagina 68)
8-5	Basis	8-5-1	Besignalen (alleen basisstation SX685 isdn)	(pagina 73)
		8-5-2	Wachtmuziek	(pagina 73)
		8-5-3	Systeem-PIN	(pagina 73)
		8-5-4	Basis reset	(pagina 74)
		8-5-5	Speciale Functies	(pagina 13, pagina 74, pagina 76, pagina 75)
		8-5-6	Voorkeuzenetwerk	(pagina 34)
		8-5-7	ISDN	(pagina 68)
		8-5-8	Oproepen	(pagina 33)
8-6	Antwoordapparaat	8-6-1	Toets 1	(pagina 52)
		alleen basis SX685 isdn:		
		8-6-2	Activeren	(pagina 45)
		8-6-3	Meeluisteren	(pagina 49)
		8-6-4	Aankondiging	(pagina 46)
		8-6-5	Opnamelengte	(pagina 50)
		8-6-6	Opnamekwaliteit	(pagina 50)
		8-6-7	Oproep vertraging	(pagina 49)
		8-6-8	MSN toewijzen	(pagina 45)

Telefoneren

Let op:

De functies die in deze gebruiksaanwijzing worden beschreven, kunt u alleen gebruiken als deze door uw provider worden ondersteund.

Extern bellen

Externe oproepen zijn oproepen via het openbare telefoonnet.



Nummer invoeren en de verbindingstoets indrukken.

Of:



Verbindingstoets **lang** indrukken en vervolgens het nummer invoeren.

Met de verbreeктоets kunt u het kiezen van het telefoonnummer annuleren.

Tijdens het gesprek wordt de gespreksduur weergegeven of bij ingeschakelde gesprekskostenweergave de kosten.

Opmerkingen:

Als u kiest via het telefoonboek (pagina 1), de snelkieslijst (pagina 27) of de nummerherhalingslijst (pagina 32, pagina 31) hoeft u nummers en voorkiesnummers van netwerk aanbieders niet telkens opnieuw in te voeren.

Gesprek via de Bluetooth-headset voortzetten

Voorwaarde: Bluetooth is ingeschakeld, de verbinding tussen de Bluetooth-headset en de handset is tot stand gebracht (zie pagina 66).

Verbindingstoets van de headset indrukken; Het tot stand brengen van de verbinding met de handset kan tot 5 seconden duren.

Voor meer informatie over de headset zie de bijbehorende gebruiksaanwijzing.

Gesprek beëindigen



Druk op de verbreeктоets.

Oproep beantwoorden

Een inkomende oproep wordt op drie manieren op de handset gesignaleerd: door een oproepsignaal, een melding in het display en het knipperen van de handsfree-toets.

U kunt de oproep op de volgende manieren beantwoorden:

- ▶ De verbindingstoets indrukken.
- ▶ De handsfree-toets indrukken.
- ▶ Gigaset SX680 isdn: de displaytoets **Opnemen** indrukken.
- ▶ Gigaset SX685 isdn: **Opties** → **Omleiden naar AA** selecteren en met **OK** bevestigen om de oproep om te leiden naar het antwoordapparaat (pagina 49).

Als de handset in de lader staat en de functie **Auto aannemen** ingeschakeld is (pagina 60), wordt een oproep automatisch aangenomen wanneer u de handset uit de lader neemt.

Als u het belseignaal storend vindt, drukt u de displaytoets **Stil** in. U kunt de oproep beantwoorden zolang deze in het display wordt weergegeven.

Oproep beantwoorden met de Bluetooth-headset

Voorwaarde: Bluetooth is ingeschakeld, de verbinding tussen de Bluetooth-headset en de handset is tot stand gebracht (zie pagina 66).

Druk de verbindingstoets op de handset pas in als het belseignaal op de handset klinkt (dit kan 5 seconden duren).

Voor meer informatie over de headset zie de bijbehorende gebruiksaanwijzing.

Oproep afwijzen

Gigaset SX680 isdn: displaytoets **Afwijzen** indrukken.

Gigaset SX685 isdn: **Opties** → **Oproep weigeren** selecteren en met **OK** bevestigen.

De oproep wordt voor de hele MSN-groep afgewezen.

Nummerweergave

Bij een oproep wordt het nummer van de beller in het display weergegeven. Voorwaarden:

- ◆ De netwerkaanbieder ondersteunt CLIP, CLI.
 - CLI (Calling Line Identification): nummer van de beller wordt meegestuurd.
 - CLIP (Calling Line Identification Presentation): nummer van de beller wordt weergegeven.
- ◆ U heeft bij de netwerkaanbieder NummerWeergave (CLIP) aangevraagd.
- ◆ De beller heeft bij de netwerkaanbieder CLI niet laten onderdrukken.

Weergave in het display bij CLIP/CLI

Als het nummer van de beller in uw telefoonboek is opgeslagen, ziet u zijn naam. Als u aan deze beller een pasfoto heeft toegewezen, wordt dit ook weergegeven. Als u de naam van de opgebeldde MSN heeft gewijzigd (pagina 69), wordt deze weergegeven.

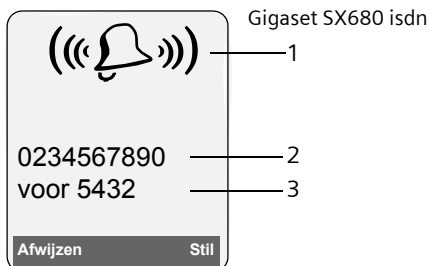

of

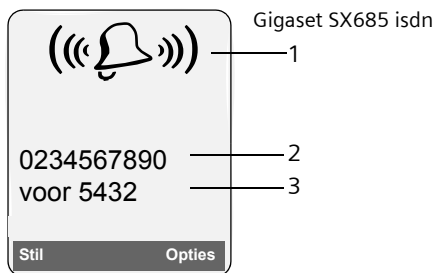

- 1 Symbool van het belsignaal
- 2 Nummer of naam van de beller
- 3 Ontvangst-MSN die wordt gebeld

In plaats van het nummer wordt het volgende weergegeven:



- ◆ **Extern** als er geen nummer is meegestuurd.
- ◆ **Anoniem** als de beller NummerWeergave heeft uitgeschakeld.
- ◆ **Onbekend** als de beller NummerWeergave niet heeft aangevraagd.

Handsfree-telefoneren

Als u handsfree belt, houdt u de handset niet tegen uw oor, maar kunt u deze bijvoorbeeld voor u op tafel leggen. Zo kunnen ook andere personen deelnemen aan het gesprek.

Handsfree in-/uitschakelen

Inschakelen tijdens kiezen

  Nummer invoeren en de handsfree-toets indrukken.



- ▶ Breng uw gesprekspartner eventjes op de hoogte als u iemand laat meeluisteren.

Wisselen tussen handset en handsfree-telefoneren

 Druk op de handsfree-toets.

Tijdens een gesprek en tijdens het beluisteren van het antwoordapparaat (alleen Gigaset SX685 isdn) schakelt u de handsfree-functie in of uit.



Als u de handset tijdens een gesprek in het laadstation wilt plaatsen:

- ▶ De handsfree-toets  tijdens het plaatsen ingedrukt houden. Brandt de handsfree-toets  niet, dan toets opnieuw indrukken.

Voor het wijzigen van het volume, zie pagina 60.

Microfoon van de handset uitschakelen

U kunt de microfoon van de handset tijdens een extern gesprek uitschakelen. Uw gesprekspartner hoort dan de wachtmuziek.

-  Navigatietoets links indrukken om de microfoon van de handset uit te schakelen.
-  Displaytoets indrukken om de microfoon weer in te schakelen.

De wachtmuziek kan worden in- en uitgeschakeld (pagina 73).

Instellingen voor het volgende oproep definiëren

Afhankelijk van uw netwerkaanbieder kunt u de volgende instellingen voor het volgende gesprek definiëren:

- ◆ Versturen van het nummer onderdrukken (CLIR), vooropgesteld dat de functie „NummerWeergave eenmalig onderdrukken” door uw netwerkaanbieder wordt ondersteund.
- ◆ Na het gesprek wordt de instelling weer hersteld en wordt uw nummer weer meegestuurd, ook wanneer u het gekozen nummer opnieuw uit de nummerherhalingslijst belt.
- ◆ Nummer permanent onderdrukken, zie pagina 71.
- ◆ Zend-MSN definiëren. U heeft voor een handset een eigen zend-MSN ingesteld (pagina 69), maar u wilt voor de vol-

gende oproep een andere zend-MSN gebruiken.

- ◆ Keypad in-/uitschakelen (pagina 76).

Instellingen invoeren

 →  → **Volgende oproep**

- ▶ Gegevens in meerdere regels wijzigen:

Anoniem

Ja of Nee selecteren.

MSN

Zend-MSN selecteren. De volgende oproep wordt met dit MSN-nummer gevoerd. Dit nummer wordt ook weergegeven bij de opbeller.

Keypad

Ja of Nee selecteren.

Kiezen Displaytoets indrukken.

 Nummer invoeren.

 / **Kiezen** Verbindingstoets of displaytoets indrukken.

Terugbellen bij bezet (CCBS)/ bij afwezigheid (CCNR)

Als uw gesprekspartner de oproep niet beantwoordt of in gesprek is, kunt u een terugbelopdracht activeren.

Voorwaarde: de telefooncentrale ondersteunt deze functie.

Terugbellen inschakelen

Terugb. Displaytoets indrukken en de bevestiging van de netwerprovider afwachten.

Tijdstip van terugbellen:

- ◆ Terugbellen bij bezet – CCBS: CCBS = Completion of calls to busy subscriber. De terugbelopdracht wordt uitgevoerd, zodra de opgebeldde deelnemer de verbinding heeft verbroken. Terugbellen bij niet-beantwoorden – CCNR:

Telefoneren

CCNR = Completion of calls no reply. De terugbelopdracht wordt uitgevoerd, zodra de opgebeldde deelnemer een telefoongesprek heeft gevoerd.

Let op:

- ◆ De terugbelopdracht wordt na circa 2 uur (afhankelijk van de telefooncentrale) automatisch gewist.
- ◆ Als u tijdens de terugbelopdracht zelf in gesprek bent, wordt deze opgeslagen tot u het gesprek beëindigt.
- ◆ Bij een interne oproepdoorschakeling wordt een terugbelopdracht niet doorgeschakeld.
- ◆ Een terugbelopdracht kan niet worden doorgeschakeld naar het antwoordapparaat.

Terugbellen voor externe ruggespraak inschakelen

U wilt een extern ruggespraakgesprek tot stand brengen (pagina 24). De gesprekspartner voor ruggespraak is bezet. U kunt de functie Terugbellen inschakelen:

Opties Menu openen.

Terugbellen Selecteren en **OK** indrukken.

Terugbellen beantwoorden

De handset gaat over en op het display verschijnt het terugbelnummer.

Verbinding tot stand brengen

 Druk op de verbindingstoets.

U hoort een vrijsignaal. De andere deelnemer wordt gebeld. De verbinding wordt tot stand gebracht.

Terugbellen wissen

Als u de terugbelopdracht wilt annuleren, kunt u deze wissen voordat de verbinding tot stand wordt gebracht.

Wissen Displaytoets indrukken.

Terugbellen controleren/wissen



Terugbellen Selecteer deze optie en **OK** indrukken (✓ = Terugbellen ingeschakeld). Het huidige telefoonnummer wordt op het display weergegeven.

OK Displaytoets indrukken. De terugbelopdracht blijft ingeschakeld.

Of:

Wissen Displaytoets indrukken. De terugbelopdracht wordt gewist.

Functie Belleridentificatie

Voorwaarde: u heeft de functie Belleridentificatie aangevraagd bij uw netwerkprovider. Neem bij problemen a.u.b. eerst contact op met uw netwerkprovider.

Functie Belleridentificatie voorbereiden

Als u de functie belleridentificatie aangevraagd heeft, duurt het langer voordat de verbinding wordt verbroken.



0 + **OK** Tijd voor dat de verbinding wordt verbroken verlengen tot 30 seconden.

of

1 oo **OK** Tijd voor dat de verbinding wordt verbroken instellen op 3 seconden.

Beller identificeren

Voer de volgende stappen tijdens het gesprek uit of direct nadat de beller heeft opgelegd. De Verbreekttoets  niet indrukken!

Opties → Identificatie

De identificatie van de beller vindt plaats in de telefooncentrale. U ontvangt van uw provider een lijst met het nummer van de beller en de tijd en datum van de oproep. Neem voor meer informatie contact op met uw netwerkprovider.

Functies tijdens een gesprek

Let op:

De functies die in deze gebruiksaanwijzing worden beschreven, kunt u alleen gebruiken als deze door uw provider worden ondersteund.

Telefoneren met meerdere gesprekspartners

Als u met meerdere deelnemers wilt telefoneren, start u eerst de functie Ruggespraak. Vervolgens kunt u afwisselend („Wisselgesprek“, pagina 24) of gelijktijdig („Conferentie“, pagina 25) met uw gesprekspartners spreken.

Ruggespraak

U kunt deze functie op twee manieren gebruiken:

- ◆ **Externe ruggespraak:** u belt tijdens een extern gesprek een andere externe deelnemer op.
- ◆ **Interne ruggespraak:** u belt tijdens een extern gesprek een interne deelnemer op.

Externe ruggespraak inschakelen



R-toets indrukken.

Of:



Displaytoets indrukken.



Nummer van de externe deelnemer invoeren.

Opmerking:

U kunt de verbinding ook tot stand brengen met behulp van het telefoonboek of een van de andere lijsten (pagina 27).

Interne ruggespraak inschakelen



Navigatietoets indrukken. De verbinding met de eerste deelnemer wordt in de wachtstand geplaatst.



Nummer van de gewenste interne deelnemer invoeren.

Opmerking:

U kunt ook met een intern nummer (bijvoorbeeld INT 1) selecteren en / **OK** indrukken.

Gesprekspartner voor ruggespraak beantwoordt de oproep niet



Displaytoets indrukken. U keert terug naar de eerste deelnemer.

Gesprekspartner voor ruggespraak is bezet

U hoort de bezettoon. U kunt de functie Terugbellen starten (pagina 22).

- ▶ Terugkeren naar de gesprekspartner in de wachtstand.

Gesprekspartner voor ruggespraak beantwoordt de oproep

U bent verbonden met de nieuwe gesprekspartner. De eerste gesprekspartner staat in de wachtstand.

U kunt kiezen uit de volgende opties:

- ◆ Wisselgesprek (pagina 24),
- ◆ Conferentieschakeling (pagina 25),
- ◆ Gesprek doorverbinden (pagina 25).

Wisselgesprek

U kunt afwisselend spreken met twee deelnemers.

Voorwaarde: u heeft een ruggespraakverbinding tot stand gebracht (pagina 24) of een wisselgesprek aangenomen (pagina 26).



U spreekt om beurten met de beide gesprekspartners.

Ruggespraak/wisselgesprek beëindigen

Opties Menu openen.

Einde gesprek

Selecteren en **OK** indrukken. Het huidige gesprek wordt beëindigd. U keert terug naar de wachtende deelnemer.

Of:



Verbreekttoets indrukken. De huidige verbinding wordt verbroken. U wordt automatisch teruggebeld door de deelnemer in de wachtstand.

Als de actieve deelnemer de verbinding verbreekt, hoort u de bezettoon.

- Overschakelen naar de deelnemer in de wachtstand.

Als de deelnemer in de wachtstand de verbinding verbreekt, blijft de actieve verbinding behouden.

Conferentie

U spreekt met twee deelnemers tegelijk. U kunt een conferentieschakeling als volgt tot stand brengen:

- ◆ Met twee externe deelnemers of
- ◆ één interne deelnemer en één externe deelnemer.

Voorwaarde: u heeft een ruggespraakverbinding tot stand gebracht (pagina 24) of een wisselgesprek aangenomen (pagina 26).

Conferentie tot stand brengen

Confer. Displaytoets indrukken.

Conferentie beëindigen



Lang indrukken (ruststand).

Als ten minste één van de verbindingen extern is en ECT ingeschakeld is (pagina 75), worden beide andere conferentiedeelnemers met elkaar verbonden. Anders worden alle gesprekken beëindigd.

Conferentie omzetten in ruggespraak (pagina 24)

EindConf Displaytoets indrukken.

De conferentie is beëindigd, u bevindt zich weer in de modus Wisselgesprek (pagina 24). De verbinding met de externe deelnemer is ingeschakeld.

Gesprekken doorverbinden

Gesprek doorverbinden met een andere handset

U voert een **extern** gesprek en wilt dit doorverbinden naar een andere handset.

- **Interne** ruggespraakverbinding tot stand brengen (pagina 24).



Verbreekttoets indrukken (ook voordat de deelnemer zich meldt) om de oproep door te verbinden.

Oproep doorverbinden naar extern – ECT (Explicit Call Transfer)

U voert een **extern** gesprek en wilt dit doorverbinden naar een andere externe deelnemer.

Voorwaarden:

- ◆ Deze functie wordt door uw netwerk-aanbieder ondersteund.
- ◆ Op uw Gigaset is de functie ECT ingeschakeld (pagina 72).
- **Externe** ruggespraakverbinding tot stand brengen (pagina 24).



Verbreekttoets indrukken (ook voordat de deelnemer zich meldt) om de oproep door te verbinden.

Extern wisselgesprek bewerken – CW (Call Waiting)

Voorwaarde: de functie Wisselgesprek is gedefinieerd (pagina 70).

Als u tijdens een gesprek een externe oproep ontvangt, hoort u de zogenoemde aanklopton (korte toon). Bij Nummer-Weergave wordt in het display het nummer of de naam van de beller weergegeven.

U kunt kiezen uit de volgende opties:

Wisselgesprek beantwoorden - ruggespraak

Opnemen Displaytoets indrukken. U neemt het aankloppende gesprek aan, het eerste gesprek wordt in de wachtstand gezet. Beide deelnemers worden op het display weergegeven, de actieve deelnemer is gemarkeerd.

U kunt een wisselgesprek voeren (pagina 24), een conferentie tot stand brengen (pagina 25) of het gesprek doorverbinden (pagina 25).

Opmerking:

Als het antwoordapparaat is ingeschakeld en u het wisselgesprek niet beantwoordt, wordt het door het antwoordapparaat beantwoord.

Wisselgesprek afwijzen

Afwijzen Displaytoets indrukken.

U weigert het gesprek. De oproep wordt niet meer gesignaleerd. De beller krijgt het bezetteken.

Wisselen van gesprekspartner



Het huidige gesprek beëindigen. De aankloppende oproep wordt een "normaal" gesprek.



Verbindingstoets indrukken om de oproep te beantwoorden.

Telefoonboek en lijsten gebruiken

U kunt kiezen uit de volgende opties:

- ◆ Telefoonboek
- ◆ Snelkieslijst,
- ◆ Nummerherhalingslijst
- ◆ SMS-lijst
- ◆ Lijst met oproepen (bellerslijst),
- ◆ Lijst met gemiste oproepen,
- ◆ Antwoordapparaatlijst (alleen Gigaset SX685 isdn).

In het telefoonboek en de snelkieslijst kunt u in totaal 250 nummers en namen opslaan.

Het telefoonboek en de snelkieslijst stelt u voor elke handset afzonderlijk samen. U kunt de vermeldingen vervolgens wel naar andere handsets versturen (pagina 29).

Telefoonboek/snelkieslijst

Opmerking:

Nummers in het telefoonboek of in de snelkieslijst kunt u snel kiezen door deze onder een toets te programmeren.

Telefoonboek

In het **telefoonboek** slaat u op:

- ◆ Maximaal drie nummers per vermelding met de bijbehorende voor- en achternaam,
- ◆ VIP-vermelding en VIP-bel signaal (optioneel),
- ◆ E-mailadres (optioneel)
- ◆ Pasfoto's (optioneel)
- ◆ Verjaardagen met signalering
 - ▶ Telefoonboek in de ruststand openen met de toets .

Lengte van vermeldingen (telefoonboek)

3 nummers: elk max. 32 cijfers

Voor- en achternaam: elk max. 16 tekens

E-mailadres: max. 60 tekens

Snelkieslijst

In de **snelkieslijst** slaat u netlijn codes van netwerk aanbieders op (zgn. „Voorkiesnummers“).

- ▶ Snelkieslijst in de ruststand openen met de toets .

Lengte van vermeldingen

Nummer: max. 32 cijfers

Naam: max. 16 tekens

Nummer opslaan in het telefoonboek

 → **Nieuwe invoer**

- ▶ Gegevens in meerdere regels wijzigen:

Voornaam / Achternaam:

In ten minste één veld een naam invoeren.

Telefoon (thuis) / Telefoon (werk) / Mobiele telefoon

In ten minste één veld een nummer invoeren.

Email-bericht

E-mailadres invoeren.

Verjaardag:

Aan of Uit selecteren.

Instelling Aan:

Geboortedatum en **Herinneringstijd** invoeren (pagina 30) en signaleringstype selecteren: **Signaal**.

FotoWeergave

Evt. de afbeelding selecteren die bij een oproep van de deelnemer moet worden weergegeven (Pasfoto's, pagina 62).

Voorwaarde: NummerWeergave (CLIP).

- ▶ Wijzigingen opslaan: (pagina 83).

Nummer opslaan in de snelkieslijst

 → Nieuwe invoer

► Gegevens in meerdere regels wijzigen:

Naam:

Naam invoeren.

Nummer:

Nummer invoeren.

► Wijzigingen opslaan: (pagina 83).

Volgorde van vermeldingen in het telefoonboek



De vermeldingen in het telefoonboek worden op achternaam gesorteerd. Spaties en cijfers komen voor letters. Als er voor een vermelding alleen een voornaam in het telefoonboek is ingevoerd, wordt deze tussen de achternamen ingevoegd.

De volgorde van vermeldingen is als volgt:



1. Spatie
2. Cijfers (0–9)
3. Letters (alfabetisch)
4. Andere tekens

Als u de alfabetische volgorde van vermeldingen wilt omzeilen, voegt u voor de naam een spatie of een cijfer in. Deze vermeldingen komen vervolgens aan het begin van het telefoonboek te staan.

Vermelding selecteren in het telefoonboek of in de snelkieslijst

 /  Telefoonboek of snelkieslijst openen.

U kunt kiezen uit de volgende opties:

- ◆ Met  door de vermeldingen bladeren tot de gewenste naam is geselecteerd.
- ◆ Het eerste teken van de naam (in het telefoonboek: eerste teken van de achternaam resp. de voornaam als **alleen** de voornaam ingevoerd is) invoeren, eventueel met  naar de vermelding bladeren.

Kiezen via het telefoonboek of de snelkieslijst

 /  →  (vermelding selecteren)

 Druk op de verbindingstoets. Het nummer wordt gekozen.

Vermeldingen in het telefoonboek of de snelkieslijst beheren

 /  →  (vermelding selecteren)

Vermelding weergeven

Weergvn Displaytoets indrukken. Vermelding wordt weergegeven. Terug met **OK**.

Vermelding wijzigen

Weergvn **Wijzigen** Displaytoetsen na elkaar indrukken.

► Wijzigingen aanbrengen en opslaan.

Andere functies gebruiken

 /  →  (Vermelding selecteren) → **Opties** (Menu openen)

De volgende functies kunt u selecteren met :

Gebruik nummer

Een opgeslagen nummer wijzigen, aanvullen of als nieuwe vermelding opslaan; hiertoe na weergave van het nummer  indrukken.

Invoer wijzigen

Geselecteerde vermelding wijzigen.

Invoer wissen

Geselecteerde vermelding wissen.

Als VIP markeren (alleen in telefoonboek) Vermelding in telefoonboek markeren als **VIP** (Very Important Person) en hieraan een bepaald belsegnaal toewijzen. U herkent VIP-oproepen dan aan het belsegnaal.

Voorwaarde: NummerWeergave (pagina 20).

Versturen

Afzonderlijke vermelding naar een handset versturen (pagina 29).

Lijst wissen

Alle vermeldingen in het telefoonboek of de snelkieslijst wissen.

Lijst versturen

Volledige lijst naar een andere handset versturen (pagina 29).

Geheugenruimte

Weergeven hoeveel vermeldingen nog kunnen worden opgeslagen in het telefoonboek en de snelkieslijst (pagina 27).



Kiezen met de snelkiestoetsen

- ▶ De betreffende snelkiestoets **lang** indrukken (pagina 58).

Telefoonboek of snelkieslijst naar een andere handset versturen

Voorwaarden:

- ◆ De ontvangende en versturende handset zijn bij hetzelfde basisstation aangemeld.
- ◆ De andere handset en het basisstation kunnen vermeldingen in het telefoonboek versturen en ontvangen.

 /  →  (vermelding selecteren) → **Opties** (menu openen) → **Versturen** /

Lijst versturen → naar Handset

 Intern nummer van de ontvangende handset indrukken en **OK** indrukken.

U kunt meerdere afzonderlijke vermeldingen achter elkaar kopiëren door de vraag **Nog een invoer versturen?** te beantwoorden met **Ja**.

Als de lijst is verstuurd, wordt dit bevestigd door een melding en een bevestigingssignaal op de ontvangende handset.

Opmerking:

Het volledige **telefoonboek** kunt u ook via de gegevenstransmissie sturen, zonder het telefoonboek te openen:



 →  → **Verbindingen**
→ **Telefoonboek**

Let op:

- ◆ Vermeldingen met identieke nummers op de ontvangende handset worden niet overschreven.
- ◆ Het versturen wordt geannuleerd als het toestel overgaat of als het geheugen van de ontvangende handset vol is.

Telefoonboek via Bluetooth als vCard versturen.

In de Bluetooth-modus (zie pagina 66) kunt u telefoonboekvermeldingen in vCard-formaat versturen, bijvoorbeeld om vermeldingen naar uw GSM-telefoon te versturen.

 →  (Vermelding selecteren) → **Opties** (Menu openen) → **Versturen** / **Lijst versturen** → **vCard via Bluetooth**

De lijst met „Bekende toestellen“ (zie pagina 67) wordt weergegeven.

 Toestel selecteren en **OK** indrukken.

vCard met Bluetooth ontvangen

Als een toestel uit de lijst „Bekende toestellen“ (zie pagina 67) een vCard naar uw handset stuurt, dan gebeurt dit automatisch en verschijnt er een melding op het display.

Als het versturende toestel niet in de lijst voorkomt, wordt u via een displaymelding gevraagd de toestelcode van het versturende toestel in te voeren:



PIN-code van het **versturende** Bluetooth-toestel invoeren en **OK** indrukken.

De verstuurde vCard is als vermelding opgeslagen in het telefoonboek.

Weergegeven nummer overnemen in het telefoonboek

Telefoonnummers die in een lijst staan, bijvoorbeeld de bellerslijst of de nummerherhalingslijst of nummers in een SMS of die tijdens een gesprek worden weergegeven, kunt u kopiëren naar het telefoonboek.

Er wordt een nummer weergegeven:



Opties → **Naar tel.boek**

- ▶ Voor meer informatie over het toevoegen van gegevens aan de vermelding, zie pagina 27.

Gigaset SX685 isdn: Tijdens het overnemen van nummers uit de antwoordapparaatlijst worden geen berichten weergegeven.

Nummer of e-mailadres overnemen uit het telefoonboek

Tijdens de bediening van het toestel kunt u het telefoonboek openen, bijvoorbeeld om een nummer of e-mailadres over te nemen. De handset hoeft niet in de ruststand te staan.

- ▶ Afhankelijk van de situatie het telefoonboek openen met  of  openen.





Vermelding selecteren (pagina 28).

Verjaardag opslaan in het telefoonboek

Bij elk nummer in het telefoonboek kunt u een verjaardag opslaan. Ook kunt u een tijd opgeven waarop u door middel van een belsignaal aan de verjaardag wilt worden herinnerd (standaardinstelling: **Verjaardag: Uit**).

Verjaardagen worden automatisch opgeslagen in de kalender (pagina 64).

-  →  (Vermelding selecteren; pagina 28)

Weergavn **Wijzigen**

Displaytoetsen na elkaar indrukken.



Naar de regel **Verjaardag: gaan**.



Aan selecteren.

- ▶ Gegevens in meerdere regels wijzigen:

Geboortedatum

Dag, maand en jaar invoeren (8 tekens).

Herinneringstijd

Uur/minuten voor belsignaal invoeren - 4 tekens.

Signaal



Signaleringstype selecteren

- ▶ Wijzigingen opslaan: (pagina 83).

Opmerking:

Er wordt alleen een belsignaal weergegeven als u een tijd invoert. Als u kiest voor een optisch signaal, hoeft u geen tijd op te geven en wordt de tijd automatisch ingesteld op 00:00.

Verjaardag uitschakelen

 →  (Vermelding selecteren; pagina 28)

Weergvn **Wijzigen**

Displaytoetsen na elkaar indrukken.

 Naar de regel **Verjaardag**: gaan.

 **Uit** selecteren.

Opslaan Displaytoets indrukken.

Herinneringsoproep voor een verjaardag

Een herinneringsoproep wordt op de handset aangegeven met het signaal dat u heeft geselecteerd.

U kunt kiezen uit de volgende opties:

SMS SMS-bericht schrijven.

Uit Displaytoets indrukken om de herinneringsoproep te bevestigen en te beëindigen.

Gemiste verjaardagen weergeven

Gemiste en niet bevestigde verjaardagen worden in de ruststand door de **eenmalige** weergave van **Afspraak** gesignaleerd.

► **Afspraak** weergeven:

Afspraak Displaytoets indrukken.

U kunt kiezen uit de volgende opties:

SMS SMS-bericht schrijven.



Wissen Herinnering wissen.
Na het wissen displaytoets  of **Terug** indrukken:
Terug naar de ruststand, **Afspraak** wordt niet meer weergegeven.

Gemiste verjaardagen kunt u ook daarna nog oproepen (zie pagina 65).

Nummerherhalingslijst



In de nummerherhalingslijst staan de twintig nummers die u het laatst op de handset heeft gekozen (maximaal 32 cijfers). Als een van de nummers in het telefoonboek of de snelkieslijst staat, wordt de bijbehorende naam weergegeven.

Handmatige nummerherhaling

-  Toets **kort** indrukken.
-  Vermelding selecteren.
-  Verbindingstoets opnieuw indrukken. Het nummer wordt gekozen.

Als er een naam wordt weergegeven, kunt u met de displaytoets **Weergvn** het bijbehorende nummer weergeven.

Vermeldingen in de nummerherhalingslijst beheren

-  Toets **kort** indrukken.
-  Vermelding selecteren.
- Opties** Menu openen.

De volgende functies kunt u selecteren met :

Naar tel.boek

Vermelding in het telefoonboek (pagina 27) overnemen.

Auto nr.herhaling

Het gekozen nummer wordt met regelmatige tussenpozen (minimaal elke 20 seconden) automatisch gekozen. De toets Handsfree knippert, de functie "Meeluisteren" is ingeschakeld.

- De gewenste gesprekspartner meldt zich: verbindingstoets  indrukken. De functie is beëindigd.
- De gewenste gesprekspartner meldt zich niet: de oproep wordt na circa 30 seconden afgebroken. Na het indrukken van een willekeurige toets of na tien mislukte pogingen wordt de functie beëindigd.

Telefoonboek en lijsten gebruiken

Gebruik nummer (net zoals bij het telefoonboek, pagina 28)

Invoer wissen (net zoals bij het telefoonboek, pagina 28)

Lijst wissen (net zoals bij het telefoonboek, pagina 29)

Lijsten openen met de berichtentoets

Met de berichtentoets  kunt u de volgende lijsten oproepen:

- ◆ SMS-lijst
- ◆ Antwoordapparaatlijst (alleen Gigaset SX685 isdn) of Voicemail als u netwerkprovider deze functie ondersteunt en de voicemail voor snelkiezen is geprogrammeerd (pagina 52).
- ◆ Oproeplijst

In de lijsten staan de oproepen en SMS-berichten van de ontvangst-MSN die aan de handset is toegewezen.

Gigaset SX685 isdn: de antwoordapparaatlijst wordt alleen weergegeven als de handset over een gemeenschappelijk MSN met het antwoordapparaat beschikt. Alle nieuwe oproepen in de antwoordapparaatlijst worden weergegeven (ook oproepen voor andere MSN-nummers). Als geen enkele handset over een gemeenschappelijk MSN met het antwoordapparaat beschikt, kan de lijst alleen vanuit het basisstation worden geopend.

U hoort een attentietoon zodra een **nieuwe vermelding** in een lijst binnenkomt. De toets  knippert (gaat uit als u de toets indrukt). In de **ruststand** wordt bij een nieuw bericht een symbool in het display weergegeven.

Symbool **Nieuw bericht...**

 ... in de antwoordapparaatlijst (alleen Gigaset SX685 isdn) of op de voicemail

 ... In bellerslijst

Symbool **Nieuw bericht...**



 ... in SMS-lijst

Onder het symbool wordt het aantal nieuwe vermeldingen weergegeven.

Lijstoverzicht

Na het indrukken van de berichtentoets  worden alleen lijsten weergegeven die berichten bevatten (uitzondering: voicemail). Lijsten met nieuwe berichten worden vet weergegeven:



Met  selecteert u een lijst. Om de lijst te openen, drukt u op  of **OK**.

Als slechts één lijst berichten bevat, wordt onmiddellijk deze lijst weergegeven in plaats van het lijstoverzicht.



SMS:Inbox

Alle ontvangen SMS-berichten worden opgeslagen in de Inbox, pagina 39.

Oproeplijst

Voorwaarde: NummerWeergave (CLIP, pagina 20)

Afhankelijk van het ingestelde lijsttype bevat de bellerslijst

- ◆ beantwoorde oproepen ()
 - ◆ gemiste oproepen
 - ◆ door het antwoordapparaat opgenomen oproepen ()
- alleen Gigaset SX685 isdn)

Afhankelijk van het ingestelde lijsttype worden alle nummers van de laatste 30 ontvangen oproepen of alleen de gemiste oproepen opgeslagen.

U kunt de bellerslijst ook via het menu openen:

 → Oproepen

Lijsttype van bellerslijst instellen

 →  → Basis → Oproepen

Gemiste oproep / Alle oproepen

Selecteren en **OK** indrukken (= aan).

 **Lang** indrukken (ruststand).

Als u het lijsttype wijzigt, blijven de vermeldingen in de bellerslijst behouden.

Lijstvermelding

Nieuwe berichten staan bovenaan de lijst.

Voorbeeld van vermelding in lijst:



- ◆ Lijsttype (bovenste regel).
- ◆ Status van de vermelding
Vet: nieuwe vermelding
- ◆ Nummer of naam van de beller
U kunt het nummer van de beller overnemen in het telefoonboek (pagina 30).
- ◆ Datum en tijd van de oproep (mits ingesteld, pagina 10).
- ◆ Soort vermelding:
 - beantwoorde oproepen ()
 - gemiste oproepen
 - door het antwoordapparaat opgenomen oproepen (∞), alleen Gigaset SX685 isdn)

Druk op de displaytoets **Wissen** om een gemarkeerde vermelding te wissen.

Na een druk op de displaytoets **Opties** kunt u met  meer functies selecteren:

Naar tel.boek

Nummer overnemen in het telefoonboek.

Lijst wissen

Volledige lijst wissen.

Na het verlaten van bellerslijst krijgen alle vermeldingen de status „oud“. Ze worden dan de volgende keer dat u de lijst bekijkt, niet meer vet weergegeven.

Ontvangst-MSN weergeven

U kunt voor iedere oproep de ontvangst-MSN laten weergeven.

► Vermelding selecteren.

 Menu openen.

Opgeroepen MSN

Selecteren en **OK** indrukken.

Het opgebeld MSN wordt weergegeven. Als u de naam van de MSN heeft gewijzigd (pagina 69), wordt deze weergegeven. Met **OK** of  keert u terug naar de lijst met oproepen.

Antwoordapparaatlijst (alleen Gigaset SX685 isdn)

Via de **antwoordapparaatlijst** kunt u de berichten op het antwoordapparaat beluisteren.

Kostenbewust telefoneren

Maak gebruik van de netwerkaanbieder met de goedkoopste tarieven (voorkiesnummer). U kunt de nummers beheren in de snelkieslijst.

Voorkiesnummer aan een nummer koppelen

U kunt het voorkiesnummer van een netwerkaanbieder vóór het telefoonnummer plaatsen (koppelen).



Snelkieslijst.



Vermelding (voorkiesnummer) selecteren.



Displaytoets indrukken.

Gebruik nummer

Selecteren en **OK** indrukken.



Nummer invoeren of kiezen in het telefoonboek (pagina 30).



Druk op de verbindingstoets. In beide gevallen wordt het nummer gekozen.

Automatisch voorkeuze van netwerkaanbieders (Preselection)

U kunt een voorkiesnummer vastleggen dat bij het kiezen automatisch vóór bepaalde telefoonnummers moet worden geplaatst. De telefoonnummers die **automatisch** met dit voorkiesnummer moeten worden gekozen, kunt u in twee lijsten vastleggen.

- ◆ De lijst **met voorkeur** bevat de „regel“: voorkiesnummers of de eerste twee cijfers van voorkiesnummers die voorafgaand aan het telefoonnummer moeten worden gebruikt.
- ◆ De lijst **zonder voorkeur** bevat de „uitzondering op de regel“.
Voorbeeld:

U heeft in de lijst „met voorkeur“ 08 opgegeven. Dit betekent dat voorafgaand aan alle nummers die met 08 beginnen, het voorkiesnummer wordt gebruikt.

Wilt u, dat bijvoorbeeld wilt dat 081 zonder voorkiesnummer wordt gekozen, geeft u in de lijst „zonder voorkeur“ 081 op.

Als u tijdens het kiezen van een nummer op de verbindingstoets / handsfree-toets drukt, worden de **eerste** cijfers van het gekozen nummer vergeleken met de vermeldingen in de twee lijsten:

- ◆ Het voorkiesnummer wordt niet voor het gekozen nummer ingevoegd als dit nummer overeenkomt met
 - **geen enkele** vermelding in de twee lijsten
 - met een vermelding in de lijst zonder voorkeur
- ◆ Het voorkiesnummer wordt niet voor het gekozen nummer ingevoegd als de eerste cijfers van dit nummer **alleen** overeenkomen met een vermelding in de lijst **met voorkeur**.

Voorkiesnummer opslaan

→ → Basis → Voorkeuzenetwerk
→ Voorkiesnummer



Voorkiesnummer invoeren of wijzigen.



Displaytoets indrukken.



Lang indrukken (ruststand).

Vermeldingen in lijsten met voorkiesnummers opslaan of wijzigen

In elk van de beide lijsten kunnen 20 nummers met elk cijfers staan.

In de lijst **met voorkeur** kunnen, afhankelijk van het desbetreffende land, nummers zijn voorgeprogrammeerd. Hierdoor worden bijvoorbeeld alle nationale gesprekken of gesprekken via het mobiele netwerk **automatisch** gekoppeld met het van tevoren opgeslagen voorkiesnummer.

 →  → **Basis** → **Voorkeuzenetwerk**
→ **Met voorkeur / Zonder voorkeur**

 Vermelding selecteren.

Wijzigen Displaytoets indrukken.

 Eerste cijfers van het telefoonnummer invoeren of wijzigen.

Opslaan Displaytoets indrukken.

 **Lang** indrukken (ruststand).

Vorkiesnummer tijdelijk onderdrukken

 (lang indrukken) → **Opties**
→ **Voorkeur uit**

Vorkiesnummer permanent uitschakelen

► Vorkiesnummers wissen (pagina 34).

SMS (tekstberichten)

Let op:

De functies die in deze gebruiksaanwijzing worden beschreven, kunt u alleen gebruiken als deze door uw provider worden ondersteund.

Bij levering is het toestel zodanig ingesteld, dat u direct SMS-berichten kunt versturen.

Voorwaarden:

- ◆ Voor uw telefoonaansluiting moet NummerWeergave zijn vrijgegeven.
- ◆ Uw netwerkaanbieder ondersteunt SMS voor het vaste net. Informeer bij uw netwerkaanbieder of dit het geval is.
- ◆ U bent bij uw serviceprovider geregistreerd voor het verzenden en ontvangen van SMS-berichten.

SMS-berichten worden via SMS-centrales van serviceproviders uitgewisseld. U moet opgeven via welke SMS-centrale u berichten wilt versturen en ontvangen. U kunt via **elk** van de ingevoerde SMS-centrales SMS-berichten ontvangen, mits u zich bij uw serviceprovider heeft geregistreerd.

SMS-berichten worden verstuurd via de SMS-Centrale die is ingesteld als verzendcentrale (pagina 42). Er kan telkens slechts één verzendcentrale ingesteld zijn

SMS-berichten worden verstuurd via de **SMS-Centrale** die is ingesteld als **verzendcentrale** (pagina 42). Als u een bericht verstuurt, kunt u echter elke andere SMS-centrale selecteren als verzendcentrale.

Is er geen SMS-centrale opgegeven, dan bevat het menu SMS slechts de vermelding **Instellingen**. Geef in dat geval een SMS-centrale op (pagina 42).

Meer informatie over het schrijven van SMS-berichten vindt u in de bijlage:

- ◆ Tekst invoeren, zie pagina 83.

- ◆ Tekst schrijven met behulp van Snel-Schrijven, zie pagina 84.

Voorschriften

- ◆ Een SMS-bericht mag niet langer zijn dan 160 tekens.
- ◆ Een SMS-bericht dat langer is dan 160 tekens wordt als **gekoppelde** SMS verstuurd (maximaal vier SMS-berichten met elk 153 tekens).

Let op:

- ◆ U heeft met een handset alleen toegang tot berichten (lezen/bewerken/wissen) die via een MSN van de handset zijn ontvangen of verstuurd. Hoe u een MSN aan een handset toewijst, zie pagina 69.
- ◆ Als uw toestel is aangesloten op een telefooncentrale, raadpleegt u pagina 43.
- ◆ Als u via meerdere MSN's een SMS-bericht wilt ontvangen, dient u zich voor elk MSN bij uw serviceaanbieder te registreren.
- ◆ De zend-/ontvangst-MSN moet overeenkomen met het nummer die bij uw SMS-centrale is geregistreerd (pagina 42).

Registreren met de wizard Aanmelden

Als u de displaytoets **SMS** -voor de eerste keer indrukt, wordt gevraagd of u zich automatisch wilt laten registreren bij alle ingevoerde SMS (zie pagina 42) centrales. Bevestig met **Ja**. Selecteer de gewenste MSN's met **OK** start de registratie met **Verstrn**. U kunt nu van alle ingevoerde SMS-centrales SMS-berichten ontvangen.

Op een later moment kunt u de automatische registratie via het menu activeren:

 →  → **Instellingen**
→ **Aanmelden**

SMS-bericht schrijven/versturen

Ontvangen op



Nieuwe SMS Selecteren en **OK** indrukken.



SMS schrijven.

Opmerking:

- Een beschrijving over het invoeren van tekst vindt u op pagina 83 en het gebruik van de functie SnelSchrijven staat op pagina 84
- De functie SnelSchrijven is bij levering ingeschakeld.
SnelSchrijven uit-/inschakelen zie pagina 84.

SMS-bericht versturen



Verbindingstoets indrukken

of:



Displaytoets indrukken.

Verstrn Selecteren en **OK** indrukken.

SMS-bericht Selecteren en **OK** indrukken.



Nummer met kengetal (ook lokaal) uit het telefoonboek of snelkieslijst selecteren of direct invoeren. Als u een SMS-bericht naar een SMS-postbus verstuurt: postbus-ID **achter** het nummer toevoegen.



Displaytoets indrukken. Het SMS-bericht wordt verzonden.

Opmerkingen:

- Als u tijdens het schrijven van een SMS-bericht een externe oproep ontvangt, wordt het bericht automatisch opgeslagen in de Outbox.
- Als het geheugen vol is of als de SMS-functie op het basisstation door een andere handset wordt gebruikt, wordt de procedure geannuleerd. Dit wordt gemeld op het display. Wis SMS-berichten die niet meer nodig zijn, of verstuur het SMS-bericht later.

Invoertaal instellen

► U schrijft een SMS-bericht (pagina 37).



Displaytoets indrukken.

Invoertaal

Selecteren en **OK** indrukken.



Invoertaal selecteren en **OK** indrukken.



Verbreekttoets tweemaal **kort** indrukken om terug te gaan naar het invoerveld.

De ingestelde invoertaal is alleen van toepassing voor het huidige SMS-bericht.

SMS-statusoverzicht

Voorwaarde: uw netwerkaanbieder ondersteunt deze functie.

Als de functie Statusoverzicht is geactiveerd, ontvangt u na het versturen van een SMS-bericht een bevestiging.

Statusoverzicht in-/uitschakelen



→ **Instellingen**

Status overzicht

Selecteren en **OK** indrukken

(= aan).

Statusoverzicht lezen/wissen/nummer naar telefoonboek

► Inbox openen (pagina 39) en vervolgens:



SMS-bericht met de status **Status: Goed** of **Status: Fout** selecteren.



Displaytoets indrukken.



Wissen:

Opties Invoer wissen **OK**.

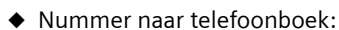

Nummer naar telefoonboek:

Opties Naar tel.boek **OK**.



Hele lijst wissen:

Opties Lijst wissen **OK**.

Outbox

U kunt een SMS-bericht in de Outbox opslaan en op een later moment wijzigen en versturen. De Outbox van uw handset bevat alle opgeslagen SMS-berichten van het toegewezen zend-MSN.



SMS-bericht in Outbox opslaan

► U schrijft een SMS-bericht (pagina 37).

Opties Displaytoets indrukken.

Opslaan Selecteren en **OK** indrukken.

Outbox openen

 →  → **Outbox**

De eerste lijstvermelding wordt weergegeven, bijv.:

0234567890
21.11.07 09:45

Afzonderlijke SMS-berichten lezen of wissen

► Outbox openen en vervolgens:

 SMS-bericht selecteren.

Lezen Displaytoets indrukken. De tekst wordt weergegeven.

Door de regels bladeren met .

Of wis het SMS-bericht met

Opties Invoer wissen **OK**.

SMS-bericht schrijven/wijzigen

► U leest een SMS-bericht in de Outbox.

Opties Menu openen.

U kunt kiezen uit de volgende opties:

Nieuwe SMS

Nieuw SMS-bericht schrijven en vervolgens versturen (pagina 37) of opslaan.

Bewerken

Tekst van het opgeslagen SMS-bericht wijzigen en het bericht vervolgens versturen (pagina 37).

Tekenset

Tekst wordt weergegeven in de geselecteerde tekenset.

Outbox wissen

► Outbox openen en vervolgens:

Opties Menu openen.

Lijst wissen

Selecteren, **OK** indrukken en bevestigen met **Ja**. De Outbox wordt gewist.



Lang indrukken (ruststand).

SMS-bericht naar e-mailadres versturen

Als uw serviceprovider de functie "SMS to E-mail" ondersteunt, kunt u ook SMS-berichten naar e-mailadressen versturen.

Het e-mailadres moet aan het begin van de tekst staan. U moet het SMS-bericht versturen naar de e-mailservice van uw SMS-verzendcentrale.



→  → **Nieuwe SMS**

E-Mail / 

E-mailadres overnemen uit telefoonboek of rechtstreeks invoeren. Afsluiten met een spatie of een dubbele punt (verschilt per serviceprovider).



Tekst van het SMS-bericht invoeren.

Opties Displaytoets indrukken.

Verstrn Selecteren en **OK** indrukken.

Email-bericht

Selecteren en **OK** indrukken. Als het nummer van de e-mailservice niet is ingevoerd (pagina 42), voert u dat nu in.

Verstrn

Displaytoets indrukken.

SMS-bericht als fax versturen

U kunt een SMS-bericht ook naar een fax-apparaat versturen.

Voorwaarde: uw netwerkaanbieder ondersteunt deze functie.

- ▶ U schrijft een SMS-bericht (pagina 37).

Opties Displaytoets indrukken.

Verstrn Selecteren en **OK** indrukken.

Fax Selecteren en **OK** indrukken.



Nummer uit het telefoonboek selecteren of rechtstreeks invoeren. Nummer met inbegrip van het netnummer invoeren (ook voor lokaal nummer).

Verstrn Displaytoets indrukken.

SMS-berichten ontvangen

Alle ontvangen SMS-berichten worden opgeslagen in de Inbox. Gekoppelde SMS-berichten worden als **één** SMS-bericht weergegeven. Als dit bericht te lang is of onvolledig is verstuurd, wordt het opgesplitst in meerdere afzonderlijke SMS-berichten. Omdat een SMS-bericht ook na het lezen in de lijst blijft staan, wordt aangeraden **regelmatig SMS-berichten te verwijderen uit de lijst**.



Als het SMS-geheugen vol is, wordt dit in het display gemeld.

- ▶ Overbodige SMS-berichten wissen (pagina 39).
- ▶ U kunt alleen SMS-berichten wissen die verstuurd zijn naar de MSN's van uw handset. Als de geheugenruimte door SMS wordt gebruikt die naar andere MSN's zijn gestuurd, verschijnt een hiervan een melding op het display.

Inbox

De Inbox bevat het volgende:

- ◆ Alle SMS-berichten waarvan de MSN overeenkomt met een zend- of ontvangst-MSN van uw handset. Als er geen MSN's zijn gedefinieerd, worden op alle handsets alle ontvangen SMS-berichten weergegeven. Het nieuwste SMS-bericht staat aan het begin van de lijst.
- ◆ SMS-berichten die in verband met een fout niet zijn verstuurd.

Nieuwe SMS-berichten worden op alle handsets Gigaset S68H gesignaleerd met het symbool  op het display, het knipperen van de berichttoets  en een signaaltoon.

Inbox openen met de toets



Indrukken.

De Inbox wordt als volgt weergegeven (voorbeeld):

SMS alg.: (2) — 1

- 1 **vet:** aantal nieuwe vermeldingen
- niet vet:** aantal gelezen vermeldingen

Met **OK** lijst openen.

Een bericht in de Inbox wordt bijv. als volgt weergegeven:

0234567890
21.11.07 09:45

Inbox openen via het SMS-menu

 →  → Inbox

Afzonderlijke SMS-berichten lezen of wissen

- ▶ Inbox openen.
- ▶ Daarna te werk gaan zoals beschreven bij Afzonderlijke SMS-berichten lezen of wissen, pagina 38.

Nadat u een nieuw SMS-bericht heeft gelezen, krijgt het bericht de status "Oud" (wordt niet meer vet weergegeven).

SMS (tekstberichten)

Inbox wissen

Alle **nieuwe en oude** SMS-berichten in de Inbox worden gewist.

- ▶ Inbox openen.

Opties Menu openen.

- ▶ Vervolgens, zie „Outbox wissen“, pagina 38.

SMS-bericht beantwoorden of doorsturen

- ▶ SMS-bericht lezen (pagina 39):

Opties Displaytoets indrukken.

U kunt kiezen uit de volgende opties:

Antwoorden

Direct een SMS-bericht als antwoord schrijven en versturen (pagina 37).

Bewerken

De tekst van de SMS wijzigen en vervolgens versturen (pagina 37).

SMS-bericht doorsturen

- ▶ U leest een SMS-bericht (pagina 39):

Opties Displaytoets indrukken.

Tekst doorsturen

Selecteren en **OK** indrukken.
Vervolgens zie pagina 37.

Nummer overnemen in het telefoonboek

Nummer van de afzender overnemen

- ▶ Inbox openen en SMS-bericht selecteren (pagina 39).

Opties Displaytoets indrukken. Vervolgens zie pagina 30.

Opmerkingen:

- In uw telefoonboek kunt u een afzonderlijk telefoonboek voor SMS-berichten opnemen. Hiervoor voert u vóór de namen van deze vermeldingen een sterretje (*) in.
- Een meegestuurde postbus-ID wordt in het telefoonboek overgenomen.

Nummers uit SMS-berichten overnemen/kiezen

- ▶ SMS-bericht lezen (pagina 39) en naar het telefoonnummer bladeren.

De cijfers worden invers weergegeven.

 Displaytoets indrukken. Vervolgens zie pagina 30.

Of:

 Verbindingstoets indrukken om het nummer te kiezen.

Als u het nummer ook wilt gebruiken voor het versturen van SMS-berichten:

- ▶ Nummer met kengetal (netnummer) opslaan in het telefoonboek.

Tekenset wijzigen

- ▶ SMS-bericht lezen (pagina 39):

Opties Displaytoets indrukken.

Tekenset

Tekst wordt weergegeven in de geselecteerde tekenset.

Ontvangst-MSN controleren

U kunt controleren, naar welk ontvangst-MSN het SMS-bericht is gestuurd.

- ▶ Inbox openen.

 Menu openen.

Opgeroepen MSN

Selecteren en **OK** indrukken.
Het ontvangst-MSN wordt weergegeven.

OK /  Displaytoets indrukken om terug te keren naar de Inbox.

SMS met vCard

Een bijlage in het SMS-bericht wordt zwart weergegeven.

vCard openen/opslaan

De vCard is een elektronisch visitekaartje. Een vCard kan de volgende gegevens bevatten:

- ◆ Naam
- ◆ Privé-nummer
- ◆ Zakelijk nummer
- ◆ Mobiel nummer
- ◆ Verjaardag

vCard openen

- ▶ SMS lezen (pagina 39), waarin zich de bijlage  zich bevindt.

Tonen Displaytoets indrukken.

Terug naar de tekst van het SMS-bericht:

 Kort indrukken.

Nummer opslaan

U kunt verschillende nummers van een vCard achter elkaar afzonderlijk opslaan.

- ▶ SMS-bericht openen om het lezen (pagina 39).
- ▶ Bijgesloten vCard openen.

 Nummer selecteren.

Opslaan Displaytoets indrukken.

Als u een nummer wilt opslaan, wordt automatisch het telefoonboek geopend. Nummer en naam worden opgeslagen. Als de vCard een verjaardag bevat, wordt de datum overgenomen in het telefoonboek.

- ▶ Vermelding in telefoonboek bewerken en/of opslaan. U keert terug naar de vCard.

Notificatie via SMS

U kunt u met een SMS-bericht laten informeren over gemiste oproepen of nieuwe berichten op het antwoordapparaat (alleen Gigaset SX685 isdn).

Voorwaarde: bij een gemiste oproep is het nummer van de beller meegestuurd (NummerWeergave).

De notificatie wordt verstuurd naar de handset of een ander toestel dat geschikt is voor SMS-berichten.

Hiervoor hoeft u alleen maar het bestemmingsnummer voor het versturen van de notificatie (notificatienummer) op te slaan en het notificatietype in te stellen.

Notificatienummer opslaan

 →  → **Instellingen** → **Notificatie-nr.**

 Nummer invoeren waarnaar het SMS-bericht moet worden verstuurd.

Opslaan Displaytoets indrukken.

 **Lang** indrukken (ruststand).

Let op:

Geef **niet** het nummer op van uw eigen vaste toestel voor de notificatie over gemiste oproepen. Uw toestel wordt dan eindeloos gebeld, wat tot aanzienlijke kosten kan leiden.

Notificatietype instellen

 →  → **Instellingen** → **Notificatietype**

- ▶ Zo nodig gegevens op meerdere regels wijzigen:

Gemiste oproepen:

Aan instellen, als u wilt dat er een SMS-notificatie wordt verstuurd.

Bericht van Antw.app

(alleen Gigaset SX685 isdn)

Aan instellen, als u wilt dat er een SMS-notificatie wordt verstuurd.

- ▶ Wijzigingen opslaan (pagina 83).

SMS-centrale instellen

SMS-centrale invoeren/wijzigen

- ▶ Informeer bij uw serviceprovider naar het aanbod en eventuele bijzonderheden **voordat** u een instelling wijzigt of standaard ingestelde nummers wist.

 →  → **Instellingen** → **SMS-Centrales**

 SMS-centrale (bijvoorbeeld **SMS-Centrale 1**) selecteren en **OK** indrukken.

- ▶ Gegevens in meerdere regels wijzigen:

MijnCentrale

Ja selecteren, als u SMS-berichten wilt versturen via deze SMS-centrale. Bij de SMS-centrales 2 t/m 4 geldt de instelling alleen voor het eerstvolgende SMS-bericht.

SMS:

Displaytoets **Wijzigen** indrukken. Nummer van de SMS-dienst invoeren.

Email:

Displaytoets **Wijzigen** indrukken. Nummer van e-maildienst invoeren.

- ▶ Wijzigingen opslaan (pagina 83).

SMS-bericht versturen via een andere SMS-centrale

- ▶ De SMS-centrale (2 t/m 4) als verzendcentrale activeren.
- ▶ SMS-bericht versturen.

De instelling geldt alleen voor het eerstvolgende SMS-bericht. Vervolgens is weer **SMS-Centrale 1** ingesteld.

SMS Info-diensten

U kunt instellen dat uw serviceprovider u bepaalde informatie, zoals de weersverwachting of de uitslag van de lotto, per SMS toestuurt. U kunt maximaal 10 info-diensten opslaan. Voor informatie over de aangeboden info-diensten en de kosten ervan neemt u contact op met uw serviceprovider.

Info-dienst definiëren/bestellen

Info-dienst bestellen

 →  → **Info-diensten**

 Info-dienst selecteren.

Verstrn Displaytoets indrukken.

Info-dienst definiëren

- ▶ Lege vermelding selecteren, eventueel van tevoren wissen. Vervolgens:

Wijzigen Displaytoets indrukken.

 evt. code, naam en bestemmingsnummer invoeren.

Opslaan Displaytoets indrukken.

Gegevens van een info-dienst wijzigen

- ▶ Info-dienst selecteren (zie hierboven). Vervolgens:

Opties Menu openen.

Invoer wijzigen

Selecteren en **OK** indrukken.

 evt. Code, naam en bestemmingsnummer wijzigen.

Opslaan Displaytoets indrukken.

Info-dienst wissen

- ▶ Info-dienst selecteren (zie hierboven). Vervolgens:

Opties Menu openen.

Invoer wissen

Selecteren en **OK** indrukken.

SMS-berichten en telefooncentrales

- ◆ Ontvangst van SMS-berichten is alleen mogelijk als **NummerWeergave** (CLIP) voor het toestelnummer in de telefooncentrale is **geactiveerd**. De CLIP-analyse van het nummer van de SMS-centrale vindt plaats in de **Gigaset**.
- ◆ Bij sommige telefooncentrales moet u de netlijncode vóór het nummer van de SMS-centrale plaatsen.

Voer bij twijfel een test met de telefooncentrale uit, door bijvoorbeeld een SMS-bericht naar uw eigen toestelnummer te versturen. Verstuur het bericht met en zonder netlijncode.

- ◆ Bij het versturen van SMS-berichten is het mogelijk om wel het nummer van de afzender te versturen, maar het toestelnummer weg te laten. In dat geval kan de ontvanger uw bericht niet direct beantwoorden.

Het versturen en ontvangen van SMS-berichten **naar ISDN-centrales** is alleen mogelijk via het MSN-nummer dat aan het basisstation is toegewezen.

SMS-functie in-/uitschakelen

Als deze functie is uitgeschakeld, kunt u geen SMS-berichten meer ontvangen en versturen.

De instellingen die u voor het versturen en ontvangen van SMS-berichten heeft opgegeven (nummers van SMS-centrales), en de berichten in de Inbox en de Outbox blijven ook na het uitschakelen van de functie behouden.



Menu openen.



Cijfers invoeren.



SMS-functie uitschakelen.

Of:



SMS-functie inschakelen (standaardinstelling).

Fouten met SMS-berichten herstellen

Foutmeldingen bij het versturen

E0	NummerWeergave (CLIR) uitgeschakeld of niet vrijgegeven.
FE	Fout tijdens de transmissie van het SMS-bericht.
FD	Fout bij het tot stand brengen van de verbinding met de SMS-centrale, zie Zelf fouten oplossen.

Zelf fouten oplossen

De volgende tabel bevat een overzicht van fouten, mogelijke oorzaken en tips om de fout op te lossen.

Versturen niet mogelijk.
<ol style="list-style-type: none"> 1. Functie NummerWeergave (CLIP) is niet aangevraagd. <ul style="list-style-type: none"> ▶ Vraag de serviceprovider om deze functie te activeren. 2. De transmissie van het SMS-bericht is onderbroken, bijv. omdat u een oproep ontvingt. <ul style="list-style-type: none"> ▶ Verstuur het SMS-bericht opnieuw. 3. Functie wordt niet ondersteund door de netwerkaanbieder. 4. Voor de SMS-centrale die als verzendcentrale is ingesteld, is geen of een onjuist nummer ingevoerd. <ul style="list-style-type: none"> ▶ Voer het (juiste) nummer in (pagina 42).
U ontvangt een SMS-bericht waarvan de tekst onvolledig is.
<ol style="list-style-type: none"> 1. Het geheugen van het toestel is vol. <ul style="list-style-type: none"> ▶ Wis oude SMS-berichten (pagina 39). 2. De serviceprovider heeft de rest van het SMS-bericht nog niet afgeleverd.
U ontvangt geen SMS-berichten meer.
Voor het doorschakelen (omleiden) van oproepen heeft u Bij: alle ingesteld of voor voicemail heeft u als oproepdoorschakeling alle ingesteld. <ul style="list-style-type: none"> ▶ Wijzig de instellingen van de oproepdoorschakeling.

SMS (tekstberichten)

SMS-bericht wordt voorgelezen.

1. De functie NummerWeergave is niet ingesteld.
 - ▶ Vraag uw serviceprovider deze functie te activeren (niet gratis).
2. De aanbieder van het mobiele net en de aanbieder van het vaste net zijn geen samenwerking overeengekomen.
 - ▶ Neem contact op met de aanbieder van SMS via het vaste net.
3. Het toestel is bij uw SMS-aanbieder geregistreerd als ongeschikt voor SMS-berichten via het vaste net. Dit betekent dat u niet meer bent geregistreerd.
 - ▶ Start de wizard Aanmelden en laat u automatisch registreren (zie pagina 36).
 - Laat het toestel (opnieuw) registreren voor SMS-ontvangst.

Ontvangst is alleen overdag mogelijk.

Het toestel is in de database van uw SMS-aanbieder geregistreerd als ongeschikt voor SMS-berichten via het vaste net. Dit betekent dat u niet meer bent geregistreerd.

- ▶ Start de wizard Aanmelden en laat u automatisch registreren (zie pagina 36).
- ▶ Neem contact op met de aanbieder van SMS via het vaste net.
- ▶ Laat het toestel (opnieuw) registreren voor SMS-ontvangst.

Antwoordapparaat van het basisstation Gigaset SX685 isdn bedienen

In het basisstation is een antwoordapparaat geïntegreerd dat u via de toetsen van het basisstation (zie pagina 2), de handset of op afstand (ander toestel/mobiele telefoon) kunt bedienen. Eigen meldteksten of memoteksten kunt u alleen via de handset inspreken.

Meldtekstmodus

U kunt twee verschillende modi op het antwoordapparaat instellen.

- ◆ In de modus **Meldtekst** hoort de beller de meldtekst en kan deze vervolgens een bericht voor u inspreken.
- ◆ In de modus **Memobericht** hoort de beller de meldtekst ook, maar kan er geen bericht worden ingesproken.

Antwoordapparaat bedienen via de handset

Als u bij de bediening een akoestisch signaal of een aanwijzing krijgt, wordt de luidspreker van de handset **automatisch** ingeschakeld. Met de handsfree-toets  schakelt u de luidspreker uit.

Als de handset en het antwoordapparaat een gemeenschappelijk MSN gebruiken kunt u met de handset

- ◆ de instellingen van het antwoordapparaat via het antwoordapparaatmenu invoeren,
- ◆ toegang krijgen tot alle berichten op het antwoordapparaat (ook op berichten van "vreemde" MSN's).

U kunt aan het antwoordapparaat meerdere ontvangst-MSN's toewijzen. Standaard zijn alle MSN's aan het antwoordapparaat toegewezen.

 →  → Antwoordapparaat → MSN toewijzen

 Evt. systeem-PIN invoeren.



 **OK** MSN's selecteren en met **OK** bevestigen.

 **Lang** indrukken (ruststand).

Let op:

Als geen van de handsets over een gemeenschappelijke MSN met het antwoordapparaat beschikt, wordt de antwoordapparaatlijst (pagina 33) op geen enkele handset weergegeven. Berichten kunt u uitsluitend op het basisstation beluisteren. De instellingen van het antwoordapparaat via het antwoordapparaatmenu kunt u in dat geval via alle handsets invoeren.

Antwoordapparaat in-/uitschakelen

 →  → Antwoordapparaat → Activeren ( = aan)

Nadat u het antwoordapparaat heeft ingeschakeld, wordt de resterende opnametijd gemeld. Als de tijd nog niet is ingesteld (pagina 10), wordt dit direct gemeld. In het display wordt het symbool  weergegeven.

Het toestel wordt geleverd met een standaardmeldtekst en een standaardmemobericht. Als u nog geen eigen, persoonlijk tekst heeft ingesproken, wordt de ingestelde standaardtekst gebruikt.

Persoonlijke meldtekst/persoonlijk memobericht opnemen



 →  → Antwoordapparaat
→ Aankondiging → Meldtekst opnemen /
Memober. opnemen

OK Displaytoets indrukken om de opname te starten.

U hoort de gereedtoon (korte toon).

- ▶ Persoonlijke tekst inspreken (minstens 3 seconden).

Einde Displaytoets indrukken om de opname te stoppen.

Met  of  de opname annuleren.

Met **OK** kunt u de opname vervolgens opnieuw starten.

De opgenomen meldtekst wordt ter controle herhaald. Met **Nieuw** kunt u de opname opnieuw uitvoeren.

Let op:

- ◆ De opname wordt automatisch afgebroken als de maximale opnametijd van 170 seconden wordt overschreden of bij een spreekpauze die langer dan 2 seconden duurt.
- ◆ Als u een opname annuleert, wordt de standaardmeldtekst weer gebruikt.
- ◆ Als het geheugen van het antwoordapparaat vol is, schakelt het over in de modus **Memobericht**.
 - ▶ Oude berichten wissen, het antwoordapparaat schakelt automatisch weer over op de modus **Meldtekst**. Opname zonodig herhalen.

Meldteksten beluisteren

 →  → Antwoordapparaat
→ Aankondiging → Meldtekst weerg./
Memober. weerg.

Als er geen persoonlijke meldtekst beschikbaar is, wordt de standaardmeldtekst afgespeeld.

Tijdens het beluisteren van de meldtekst een nieuwe meldtekst opnemen:

Nieuw Displaytoets indrukken.

Als het geheugen van het antwoordapparaat vol is, schakelt het over in de modus **Memobericht**.

- ▶ Oude berichten wissen, het antwoordapparaat schakelt automatisch weer over op de modus **Meldtekst**. Opname zonodig herhalen.

Meldteksten/memoberichten wissen

 →  → Antwoordapparaat
→ Aankondiging → Meldtekst wissen/
Memober. wissen



Ja Displaytoets indrukken ter bevestiging.

 **Lang** indrukken (ruststand).

Hierna wordt weer de standaardmeldtekst of het standaardmemobericht gebruikt.

Modus selecteren

U kunt kiezen tussen de modus **Meldtekst** en de modus **Memobericht**.

 →  → **Antwoordapparaat**
→ **Aankondiging** → **Modus** → **Meldtekst / Memobericht** (= aan)

 **Lang** indrukken (ruststand).

De geselecteerde modus blijft ook na het uitschakelen van het antwoordapparaat opgeslagen.

Als in de modus **Meldtekst** het berichtengeheugen vol is, schakelt het antwoordapparaat over op de modus **Memobericht** en ontvangt u het verzoek om oude berichten te wissen.

▶ Oude berichten wissen.

Na het wissen van berichten schakelt het antwoordapparaat zichzelf **automatisch** weer in met de eerder ingestelde modus. Is dit niet de gewenste modus kies dan opnieuw de opnamemodus.

Meldtekst en memobericht afwisselend instellen

Met de instelling **Wisselen** kunt u de modus op een door uzelf vastgelegd tijdstip wijzigen.

Voorbeeld: de modus **Meldtekst** is ingesteld. Als u **Wisselen** inschakelt en een periode instelt (bijvoorbeeld 18.00 tot 08.00 uur), wordt het antwoordapparaat binnen deze periode in de modus **Memobericht** geschakeld. Buiten deze periode, dus van 8.01 tot 17.59 uur, is de modus **Meldtekst** ingeschakeld.

 →  → **Antwoordapparaat**
→ **Aankondiging** → **Modus** → **Wisselen**
(= aan)

▶ Gegevens in meerdere regels wijzigen:

Van:

Begin van de periode in uren/minuten invoeren (4 tekens).

Tot:

Einde van de periode in uren/minuten invoeren (4 tekens).

Activeren:

Aan of **Uit** selecteren.

▶ Wijzigingen opslaan met **Opslaan**.

Als het geheugen voor berichten vol is en u **Activeren: Aan** heeft gekozen, dan wordt het opslaan geannuleerd en krijgt u het advies oude berichten te wissen.



▶ Oude berichten wissen en instellingen opnieuw invoeren.

Zodra u een andere modus selecteert (pagina 47), wordt de functie **Wisselen** automatisch uitgeschakeld.

Berichten beluisteren

Voor elk bericht wordt de datum en tijd van ontvangst opgeslagen (als deze zijn ingesteld, pagina 10) en tijdens het afspeelen weergegeven. Bij NummerWeergave wordt het nummer van de beller weergegeven. Als het nummer van de beller in het telefoonboek is opgeslagen, wordt de bijbehorende naam weergegeven.

Nieuwe berichten beluisteren

Bij nieuwe, nog niet beluisterde berichten wordt in het display het symbool  weergegeven en gaat de toets  op de handset knippen.

 Berichttoets indrukken.

Antw. app.: Selecteren en **OK** indrukken.

U hoort een melding die aangeeft, of er nieuwe of alleen oude berichten zijn opgeslagen.

Als er nieuwe berichten zijn opgenomen, wordt het eerste nieuwe bericht direct na deze melding afgespeeld. Na het laatste nieuwe bericht hoort u de eindtoon en wordt de tijd gemeld die nog beschikbaar is voor opnamen.

Als de datum en tijd voor het bericht zijn opgeslagen, worden deze voor het afspeelen gemeld.



Oude berichten beluisteren



Oude berichten kunt u beluisteren als er geen nieuwe berichten meer zijn. Start de weergave zoals beschreven onder „Nieuwe berichten beluisteren“.



Een nieuw bericht krijgt na het afspelen van de tijd en datum van ontvangst (na circa 3 seconden) de status „oud“.

Afspelen stoppen en door berichten bladeren

Tijdens het afspelen van berichten:

 Weergave stoppen. Opnieuw  indrukken om afspelen te hervatten.

 of  Naar vorig bericht.

 of  Naar volgend bericht.

2 x  Naar het daarop volgende bericht

Bij een onderbreking die langer duurt dan een minuut, schakelt het antwoordapparaat weer over op de ruststand.

Bericht als nieuw markeren

Een reeds beluisterd (oud) bericht wordt weer als een nieuw bericht weergegeven.

Tijdens het beluisteren van berichten:

 Sterretje-toets indrukken.

of:

 Menu openen.

Ongelezen

Selecteren en  indrukken.

Een meldtekst deelt de nieuwe status van het bericht mee.

Het afspelen van het huidige bericht wordt gestopt. Eventueel wordt het volgende bericht weergegeven.

De toets  op de handset knippert.

Telefoonnummer van een bericht in het telefoonboek overnemen

Zie voor meer informatie Weergegeven nummer overnemen in het telefoonboek, pagina 30.

Berichten wissen

U kunt oude berichten allemaal tegelijk of één voor één wissen.

Alle oude berichten wissen

Tijdens het beluisteren of tijdens een pauze:

 Displaytoets indrukken.

Berichten wissen

Selecteren en  indrukken.



Displaytoets indrukken ter bevestiging.

Oude berichten één voor één wissen

Tijdens het beluisteren of tijdens een pauze:

 Displaytoets indrukken.

Gesprek van antwoordapparaat overnemen

Terwijl het antwoordapparaat een gesprek opneemt of op afstand wordt bediend, kunt u het gesprek beantwoorden:



/ 

Verbindingstoets of displaytoets indrukken.

De opname wordt afgebroken en u kunt met de beller spreken.

Als er op het moment van de gespreks-overname al 2 seconden of meer is opgenomen, wordt de oproep als nieuw bericht weergegeven. De toets  op de handset knippert.

Ook een gesprek dat niet op de handset wordt gesignaleerd, kunt u beantwoorden.

Extern gesprek doorverbinden met het antwoordapparaat

Als het MSN van de opgebelde handset ook aan het antwoordapparaat is toegevoegd, kunt u een inkomend extern gesprek doorverbinden met het antwoordapparaat, ook wanneer dit is uitgeschakeld.

Voorwaarde: op het antwoordapparaat is nog voldoende geheugen beschikbaar.

Op de handset wordt een externe oproep gesignaleerd:

Opties Menu openen.

Omleiden naar AA

Selecteren en **OK** indrukken.

Het antwoordapparaat wordt in de modus Meldtekst ingeschakeld en beantwoordt het gesprek. De ingestelde vertraging voor de beantwoording van een oproep (pagina 49) wordt genegeerd.

Gespreksopname in-/uitschakelen

U kunt een **extern** gesprek door het antwoordapparaat laten opnemen.

► Laat de beller wel eventjes weten dat het gesprek wordt opgenomen.

Opties Menu openen.

Gesprek opn.

Selecteren en **OK** indrukken.

De opname wordt met een informatie-tekst op het display gesignaleerd en in de antwoordapparaatlijst opgenomen als nieuw bericht.

Einde Displaytoets indrukken om de gespreksopname te beëindigen.

De maximale opnametijd is afhankelijk van de beschikbare geheugenruimte op het antwoordapparaat. Als het geheugen vol is, hoort u een eindtoon en wordt de opname afgebroken. Het tot dat moment opgenomen gesprek wordt als nieuw bericht weergegeven in de antwoordapparaatlijst. Als het antwoordapparaat zich in de modus Meldtekst bevond, schakelt

het over in de modus Memobericht. U ontvangt een bericht met het verzoek, oude berichten te wissen.



► Oude berichten wissen.

Nadat de berichten gewist zijn, schakelt het antwoordapparaat zich **automatisch** weer in op de ingestelde modus.

Meeluisteren in-/uitschakelen

Tijdens de opname van een bericht kunt u via de luidspreker van de aangemelde handsets meeluisteren.

Meeluisteren permanent in-/uitschakelen

 →  → **Antwoordapparaat**
→ **Meeluisteren** → **Handset**
( = aan)

 **Lang** indrukken (ruststand).

Tijdens de opname van een gesprek kunt u de functie **Meeluisteren** op de handset uitschakelen.

Meeluisteren voor de huidige opname uitschakelen

Stil Displaytoets indrukken.

Antwoordapparaat instellen

Bij levering is het antwoordapparaat geprogrammeerd met een aantal standaardinstellingen. Persoonlijke instellingen voert u via de handset in.

Beantwoorden en kostenbesparingsfunctie voor bediening op afstand



U kunt instellen wanneer een gesprek door het antwoordapparaat moet worden beantwoord.

U kunt kiezen uit de volgende mogelijkheden: **Geen**, na **10 sec.**, **18 sec.** of **30 sec.** en de kostenbesparende instelling **Auto**.

Bij **Auto** reageert het antwoordapparaat als volgt:

- ◆ Als er nog geen nieuwe berichten zijn opgeslagen, beantwoordt het antwoordapparaat een oproep na 18 seconden.
- ◆ Als er wel nieuwe berichten zijn opgeslagen, neemt het antwoordapparaat een oproep al na **10 seconden** aan.

Als u het antwoordapparaat op afstand bedient, weet u dus na ongeveer 15 sec. dat er geen nieuwe berichten zijn opgenomen (anders was uw gesprek al door het antwoordapparaat aangenomen). U kunt nu de verbinding verbreken zonder dat er gesprekskosten in rekening worden gebracht.

 →  → **Antwoordapparaat** → **Oproep vertraging**

 **Geen / 10 sec. / 18 sec. / 30 sec. / Auto** selecteren.

Opslaan Displaytoets indrukken.

 **Lang** indrukken (ruststand).

Opnamelengte instellen

U kunt de maximale opnamelengte van een bericht instellen. U kunt kiezen uit de volgende mogelijkheden: **1, 2, 3 min.** of **Maximaal**.

 →  → **Antwoordapparaat**
→ **Opnamelengte**

 **Opnamelengte** selecteren.

Opslaan Displaytoets indrukken.

Opnamekwaliteit instellen

Stel de kwaliteit in waarin berichten worden opgenomen. U kunt kiezen uit de volgende mogelijkheden: **Laag, Normaal, Hoog**. Bij een hogere kwaliteit wordt de maximale opnametijd korter.

 →  → **Antwoordapparaat**
→ **Opnamekwaliteit**

 **Opnamekwaliteit** selecteren

Opslaan Displaytoets indrukken.

Snelkiezen met toets 1 op het antwoordapparaat herstellen

Bij levering is voor snelkiezen met toets 1 het geïntegreerde antwoordapparaat ingesteld. Als u voor de voicemail de functie Snelkiezen heeft ingesteld (pagina 52), kunt u de standaardinstelling herstellen.

 →  → **Antwoordapparaat** → **Toets 1**
Antwoordapp. / Voicemail

Selecteren en **OK** indrukken.

 **Lang** indrukken (ruststand).

Nadat u voicemail of het antwoordapparaat heeft geselecteerd, de toets  **lang** indrukken. De verbinding komt direct tot stand.

De instelling voor snelkiezen geldt voor alle handsets Gigaset S68H.

Bediening onderweg (Afstandsbediening)

U kunt de berichten op het antwoordapparaat met elk willekeurig telefoontoestel (bijvoorbeeld in uw hotel, telefooncel) opvragen of inschakelen.

Voorwaarden:

- ◆ U heeft een andere systeem-PIN ingesteld dan 0000 (pagina 73).
- ◆ Het toestel dat u gebruikt voor de bediening op afstand, beschikt over toonkiezen (TDK) d.w.z. bij het indrukken van de toetsen hoort u verschillende tonen. Als dit niet het geval is, kunt u ook een codezender gebruiken (apart verkrijgbaar).

Antwoordapparaat bellen en berichten beluisteren







Eigen telefoonnummer kiezen (ontvangst-MSN dat aan het antwoordapparaat toegewezen is).



Tijdens het beluisteren van de meldtekst: toets  indrukken en systeem-PIN invoeren.

U hoort nu of er nieuwe berichten zijn. De berichten worden vervolgens afgespeeld. Daarna kunt u het antwoordapparaat bedienen met de toetsen.

Voor de bediening gebruikt u de volgende toetsen:

-  1 Naar het begin van het vorige bericht.
-  2 Stoppen. Opnieuw indrukken om door te gaan.
-  3 Naar het volgende bericht.
-  * Bericht als nieuw markeren.
-  0 Huidige bericht wissen.

Antwoordapparaat inschakelen

- Kies uw eigen telefoonnummer en laat het toestel overgaan tot u hoort: "PIN-code invoeren".



Systeem-PIN invoeren.

Het antwoordapparaat is ingeschakeld. De resterende opnametijd wordt gemeld.

Vervolgens worden de berichten afgespeeld.

Het is niet mogelijk om het antwoordapparaat op afstand uit te schakelen.

Voicemail gebruiken

Voicemail is het antwoordapparaat dat uw netwerkaanbieder via het telefoonnetwerk aanbiedt. Als u voicemail wilt gebruiken, moet u deze dienst eerst bij de netwerkaanbieder aanvragen.

Snelkiezen voor voicemail instellen

Bij snelkiezen kunt u de voicemail of het geïntegreerde antwoordapparaat (alleen Gigaset SX685 isdn) direct kiezen.

Gigaset SX680 isdn: snelkiezen is standaard ingesteld voor de voicemail. U hoeft alleen nog het nummer van de voicemail in te voeren.

Gigaset SX685 isdn: voor snelkiezen is standaard het geïntegreerde antwoordapparaat ingesteld. U kunt in plaats van het antwoordapparaat de voicemail programmeren. Voor meer informatie kunt u contact opnemen met de netwerkaanbieder.

Snelkiezen voor de voicemail instellen en nummer van de voicemail invoeren

 →  → **Antwoordapparaat**
→ **Toets 1**

Voicemail Selecteren en **OK** indrukken
( = aan).



Nummer van voicemail invoeren

Opslaan

Displaytoets indrukken.



Lang indrukken (ruststand).

De instelling voor snelkiezen geldt voor alle handsets Gigaset S68H.

Voicemail bellen



Lang indrukken. U krijgt direct verbinding met uw voicemail.



Desgewenst handsfree-toets  indrukken. De meldtekst van de voicemail wordt over de luidspreker weergegeven.

Voicemailmelding bekijken

Als er een bericht voor u binnenkomt, stuurt de voicemaildienst u een oproep. In het display wordt het voicemailnummer weergegeven als u NummerWeergave heeft aangevraagd. Als u de oproep aanneemt, worden de nieuwe berichten weergegeven. Beantwoordt u de oproep niet, dan wordt het voicemailnummer opgeslagen in de lijst met gemiste oproepen en gaat de berichttoets knipperen (pagina 32).

Meerdere handsets gebruiken

Handsets aanmelden

U kunt maximaal zes handsets bij het basisstation aanmelden.

Een handset Gigaset S68H kan bij vier basisstations worden aangemeld.

Let op:

Nadat de aanmelding is voltooid, worden alle MSN's als ontvangst-MSN en de eerste MSN als zend-MSN voor deze handset gebruikt.

Gigaset S68H automatisch aanmelden bij Gigaset SX680 isdn/SX685 isdn

Voorwaarde: de handset is niet aangemeld bij een basisstation.

Het aanmelden van de handset bij het basisstation verloopt automatisch.

- ▶ De handset met het display naar voren in het basisstation plaatsen.

Het aanmelden kan tot 5 minuten in beslag nemen. Tijdens deze procedure staat in het display **Aanmeldprocedure** en knippert de naam van het basisstation, bijvoorbeeld **Basis 1**. Als de aanmelding is voltooid, wordt in het display van de handset het interne nummer weergegeven, bijvoorbeeld **INT 2** voor het interne nummer 2. De handset krijgt het laagste vrije interne nummer (1-6). Als de interne nummers 1-6 al zijn toegewezen, wordt nummer 6 overschreven, mits de handset met intern nummer 6 in de ruststand staat.

Opmerkingen:

- Automatisch aanmelden is alleen mogelijk als er niet wordt getelefoneerd via het basisstation waarbij u de handset wilt aanmelden.
- Zodra u op een toets drukt, wordt de automatische aanmelding geannuleerd.
- Als de automatische aanmeldprocedure niet werkt, moet u de handset handmatig aanmelden.
- U kunt de naam van de handset wijzigen (zie pagina 56).

Gigaset S68H handmatig aanmelden bij Gigaset SX680 isdn /SX685 isdn

U dient de handmatige aanmelding van de handset zowel op de handset als op het basisstation te starten.

Nadat de aanmelding is voltooid, schakelt de handset over naar de ruststand. Op het display wordt het interne nummer van de handset weergegeven, bijvoorbeeld **INT 1**. Herhaal de procedure als dit niet het geval is.

Op de handset

 →  → **Handset** → **HS aanmelden**

 Basisstation selecteren, bijv. **Basis 1** en **OK** indrukken.

 Systeem-PIN van het basisstation (standaardinstelling: 0000) invoeren en **OK** indrukken. In het display knippert bijv. **Basis 1**.

Op het basisstation

Binnen 60 seconden **Aanmeld-/paging-toets** op het basisstation lang (pagina 2) (circa 3 sec.) indrukken.

Andere handsets aanmelden

Andere Gigaset-handsets en handsets van andere merken meldt u als volgt aan:

Op de handset

- ▶ De aanmeldprocedure van de handset starten volgens de instructies in de desbetreffende gebruiksaanwijzing.

Op het basisstation

Aanmeld-/pagingtoets op het basisstation lang (pagina 2) (circa 3 sec.) indrukken.

Handsets afmelden

Met elke aangemelde handset Gigaset S68H kunt u alle andere aangemelde handsets afmelden.

-  Lijst met handsets openen. De handset die u gebruikt, is gemarkeerd met <.

-  Handset selecteren die u wilt afmelden.

- Opties** Menu openen.

Handset afmelden

Selecteren en **OK** indrukken.

-  Huidige systeem-PIN invoeren en **OK** indrukken.

- Ja** Displaytoets indrukken.

Handset zoeken (paging)

U kunt uw handset zoeken met behulp van het basisstation.

- ▶ Aanmeld/paging-toets op het basisstationpagina 2 **kort** indrukken.
- ▶ Alle handsets gaan tegelijk over (paging), ook de handsets waarvan het belsignaal is uitgeschakeld.

Zoeken annuleren

- ▶ Aanmeld-/paging-toets op het basisstation **kort** indrukken of de verbindingstoets  op de handset indrukken.

Basisstation wisselen

Als de handset bij meerdere basisstations is aangemeld, kunt u instellen dat gebruik wordt gemaakt van een bepaald basisstation of van het basisstation met de beste ontvangst (**Beste basis**).

-  →  → **Handset** → **Kies basis**

-  Een van de aangemelde basisstations of **Beste basis** selecteren en **OK** indrukken.

Intern bellen

Interne gesprekken met andere handsets die zijn aangemeld bij hetzelfde basisstation, zijn gratis

Een bepaalde handset bellen

-  Intern gesprek starten.

-  Nummer van de handset invoeren.

Of:

-  Intern gesprek starten.

-  Handset selecteren.

-  Druk op de verbindingstoets.

Alle handsets bellen (groepsoproep)

-  Interne oproep starten.

-  Sterretje-toets indrukken.

of

- Aan allen** selecteren en

-  Verbindingstoets indrukken.



Alle handsets worden gebeld.

Gesprek beëindigen

-  Verbreektoets indrukken.

Gesprek doorverbinden met een andere handset

U kunt een extern gesprek doorverbinden met een andere handset.

-  Lijst met handsets openen. Op het externe toestel klinkt de wachtmuziek, als deze is ingeschakeld (zie pagina 73).
-  Handset of **Aan allen** selecteren en **OK** indrukken.

Als de interne gesprekspartner opneemt:

- ▶ Extern gesprek desgewenst aankondigen.

-  Verbreekttoets indrukken.

Het externe gesprek is doorverbonden met de andere handset.



Als de interne gesprekspartner **niet** opneemt of in gesprek is, drukt u de displaytoets **Einde** in om terug te gaan naar de externe gesprekspartner.

Bij het doorverbinden van een gesprek kunt u ook de verbreekttoets  indrukken voordat de interne gesprekspartner opneemt.

Als de interne gesprekspartner niet opneemt of in gesprek is, komt de oproep automatisch bij u terug (in het display staat **Herhaling**).

Interne ruggespraak

Wanneer u met een **externe** gesprekspartner telefoneert, kunt u tegelijk een **interne** gesprekspartner bellen om ruggespraak te voeren.

-  Lijst met handsets openen. Op het externe toestel klinkt de wachtmuziek, als deze is ingeschakeld (zie pagina 73).
-  Handset selecteren en **OK** indrukken. De interne deelnemer wordt gebeld.

Als de interne deelnemer zich **niet** meldt of bezet is, drukt u op de displaytoets **Einde** om terug te keren naar het externe gesprek.

Zodra de interne deelnemer zich meldt:

- Opties** Displaytoets indrukken.

Einde gesprek

Selecteren en bevestigen.
U bent weer verbonden met de externe deelnemer.

of:

- Conferentie** Displaytoets indrukken. Alle 3 de deelnemers zijn met elkaar verbonden.

Conferentie beëindigen

-  Verbreekttoets indrukken.

Als een **interne** deelnemer op de verbreekttoets  drukt, blijft de verbinding tussen de andere handset en de externe deelnemer bestaan

Wisselgesprek beantwoorden/afwijzen

Wanneer u tijdens een **intern** gesprek een **externe** oproep ontvangt, hoort u de wisselgesprektoon (korte toon). Bij Nummer-Weergave wordt in het display het nummer van de beller weergegeven.

Interne oproep afbreken, externe oproep beantwoorden

- Opnemen** Displaytoets indrukken.

Het interne gesprek wordt **beëindigd**. U bent verbonden met de externe gesprekspartner.

Externe oproep afwijzen

- Afwijzen** Displaytoets indrukken.

De wisselgesprektoon wordt uitgeschakeld. U blijft verbonden met de interne gesprekspartner. Het belsignaal is nog wel te horen op de andere aangemelde handsets.

Naam van een handset wijzigen

Tijdens de aanmelding worden de namen INT 1, INT 2 enz. automatisch toegewezen. U kunt deze namen wijzigen. De naam mag niet langer zijn dan 10 tekens. De gewijzigde naam wordt in de lijst van elke handset weergegeven.



Lijst met handsets openen. De eigen handset is gemarkeerd met <.



Handset selecteren.

Wijzigen

Displaytoets indrukken.



Naam invoeren.

Opslaan

Displaytoets indrukken.

Intern nummer van een handset wijzigen

Een handset krijgt bij de aanmelding **automatisch** het laagste vrije nummer. Als alle nummers in gebruik zijn, wordt nummer 6 overschreven, mits deze handset zich in de ruststand bevindt. U kunt de interne nummers van alle aangemelde handsets (1–6) wijzigen.



Lijst met handsets openen. De eigen handset is gemarkeerd met <.

Opties

Menu openen.

Nr. toewijzen

Selecteren en **OK** indrukken. De lijst met handsets wordt weergegeven.



Het huidige nummer knippert. Handset selecteren.



Nieuw intern nummer (1–6) invoeren. Het eerdere nummer van de handset wordt overschreven.

Opslaan

Displaytoets indrukken om de instelling op te slaan.



Lang indrukken (ruststand).

Als een intern nummer twee keer wordt toegewezen, hoort u het foutsignaal (aflopende reeks tonen).

- ▶ Procedure herhalen met een nummer dat nog niet is toegewezen.

Handset gebruiken voor ruimtebewaking

Met de functie Ruimtebewaking wordt een eerder opgeslagen bestemmingsnummer gebeld, zodra het ingestelde geluidsniveau wordt bereikt. Als bestemmingsnummer kunt u zowel een intern als extern nummer in de handset opslaan.

De oproep naar een extern nummer wordt na circa 90 seconden afgebroken. De oproep naar een intern nummer (handset) wordt na circa 3 minuten afgebroken (afhankelijk van basisstation). Als deze functie is ingesteld, zijn alle toetsen geblokkeerd met uitzondering van de verbreektoets. De luidspreker van de handset is uitgeschakeld.

Als de functie Ruimtebewaking is ingeschakeld, wordt bij inkomende oproepen op de handset **geen belsignaal** weergegeven, maar alleen een melding in het display. Het display en de toetsen zijn niet verlicht en ook de attentietonen zijn uitgeschakeld.

Als u een inkomende oproep beantwoordt, wordt de functie Ruimtebewaking voor de duur van het gesprek onderbroken. De functie **blijft** echter ingeschakeld.

Als u de handset uitschakelt en vervolgens weer inschakelt, blijft de functie Ruimtebewaking ingeschakeld.

Let op!

- Controleer bij het inschakelen altijd of de functie goed werkt. Controleer bijvoorbeeld de gevoeligheid. Controleer of er een verbinding tot stand wordt gebracht als u voor de functie Ruimtebewaking een extern nummer gebruikt.
- Als u deze functie inschakelt, neemt de gebruiksduur van uw handset aanzienlijk af. Plaats de handset eventueel in de lader. Hierdoor voorkomt u, dat de batterijen leeg raken.
- De optimale afstand tussen de handset en de geluidsbron is 1 tot 2 meter. De microfoon moet op de geluidsbron zijn gericht.
- Het toestel waarnaar een ruimtebewakingsoproep wordt doorgeschakeld, mag niet zijn geblokkeerd door een ingeschakeld antwoordapparaat.

Ruimtebewaking inschakelen en bestemmingsnummer invoeren

 →  → Ruimtebewaking

- ▶ Gegevens in meerdere regels wijzigen:

Ruimtebewak.

Inschakelen door **Aan** te selecteren.

Naar:

Extern nummer: Nummer uit het telefoonboek selecteren (displaytoets  indrukken) of direct invoeren.

Intern nummer: **Opties** → INT → **OK** →  (handset selecteren of **Aan** allen als u wilt dat alle aangemelde handset worden gebeld) → **OK**.

Gevoeligheid:

Gevoeligheid van het geluidsniveau (**Laag** of **Hoog**) instellen.

- ▶ Met **Opslaan** instellingen opslaan.

Bestemmingsnummer wijzigen

 →  → Ruimtebewaking

 Naar de regel **Naar:** gaan.

<< of **Wissen**



Bestaand nummer wissen.

- ▶ Nummer invoeren en opslaan zoals beschreven onder „Ruimtebewaking

inschakelen en bestemmingsnummer invoeren“ (pagina 57).

Ruimtebewaking op afstand uitschakelen

Voorwaarden: het toestel ondersteunt toonkiezen en er is een extern bestemmingsnummer ingesteld.

- ▶ De door de functie Ruimtebewaking gestarte oproep beantwoorden en de toetsen   indrukken.

Na het verbreken van de verbinding is de functie uitgeschakeld. U ontvangt geen nieuwe oproepen meer van de functie Ruimtebewaking. De andere instellingen van de functie Ruimtebewaking op de handset (bijvoorbeeld geen belsegnaal) blijven ingeschakeld totdat u op de handset de displaytoets **Uit** indrukt.

De functie Ruimtebewaking opnieuw inschakelen voor hetzelfde nummer:

- ▶ Functie opnieuw inschakelen en met **Opslaan** opslaan (pagina 57).

Handset instellen

De handset is geprogrammeerd met een aantal standaardinstellingen. U kunt deze afzonderlijk wijzigen.

Snelle toegang tot functies en nummers

Onder de linker displaytoets en de cijfer-toetsen  en  t/m  kunt u een nummer of een functie programmeren. Onder de rechter displaytoets is bij levering al een functie geprogrammeerd. U kunt deze programmering wijzigen.

U kunt deze nummers resp. de functies dan met één druk op de toets oproepen.

Cijfertoets/linker displaytoets programmeren

Voorwaarde: onder de cijfertoets resp. de linker displaytoets is nog geen nummer of functie opgeslagen.

- ▶ Druk op de displaytoets **?** of druk **lang** op de cijfertoets.

De lijst met mogelijke toetsprogrammeringen verschijnt. U heeft de keuze uit:

SnelKiezen / Snelkieslijst

Toets met een nummer uit het telefoonboek of de snelkieslijst programmeren.

Het telefoonboek resp. de snelkieslijst wordt geopend.

- ▶ Vermelding selecteren en **OK** indrukken.

Als u de vermelding in het telefoonboek of de snelkieslijst wist of wijzigt, heeft dit geen gevolgen voor de programmering van de cijfer- of de displaytoets.

INT

Intern bellen (zie pagina 54).

SMS-berichten

Toets programmeren met het menu voor SMS-functies (zie pagina 36).

Info-diensten

Snel een intern toestel bellen of een oproep aan allen plaatsen (pagina 42).

SMS-notificatie

Toets programmeren met het menu voor het inschakelen van Notificatie via SMS (pagina 41).

Ruimtebewaking

Toets programmeren met het menu voor het instellen en inschakelen van de ruimtebewaking (zie pagina 56).

Wekker

Toets programmeren met het menu voor het instellen en inschakelen van de wekker (zie pagina 64).

Kalender

Kalender oproepen/nieuwe afspraak invoeren.

Bluetooth

Bluetooth-menu onder een toets programmeren.

Als de linker displaytoets geprogrammeerd is, wordt op de onderste displayregel de geselecteerde functie resp. de naam van het nummer in het telefoonboek c.q. de snelkieslijst weergegeven (eventueel afgekort).

Functie starten, nummer kiezen

In de ruststand van de handset de cijfertoets **lang** indrukken resp. displaytoets **kort** indrukken.

Afhankelijk van de toetsprogrammering:

- ◆ Nummers worden onmiddellijk gekozen.
- ◆ Menu van de functie wordt geopend.

Toetsprogrammering wijzigen

Displaytoets

- ▶ Linker of rechter displaytoets **lang** indrukken.

De lijst met mogelijke toetsprogrammeringen verschijnt.

- ▶ Volg de procedure voor het programmeren van de toets (pagina 58).

Cijfertoets

- ▶ Cijfertoets **kort** indrukken.

Wijzigen Displaytoets indrukken. De lijst met mogelijke toetsprogrammeringen verschijnt.

- ▶ Volg de procedure voor het programmeren van de toets (pagina 58).

Displaytaal wijzigen

U kunt displayteksten in diverse talen weergeven.

 →  → **Handset** → **Taal**

De huidige taal wordt gemarkeerd door



 Taal selecteren en **OK** indrukken.

 **Lang** indrukken (ruststand).

Als u per ongeluk een taal heeft ingesteld die u niet begrijpt:



 **8 uur** **4 gh** **1 ad**

Toetsen na elkaar indrukken.



 De juiste taal selecteren en **OK** indrukken.

Display instellen

U kunt kiezen uit vier kleuren en diverse contrastniveaus.

 →  → **Display**

Kleuren Selecteren en **OK** indrukken.

 Kleur selecteren en **OK** indrukken ( = huidige kleur).

 **Kort** indrukken.

Contrast Selecteren en **OK** indrukken.

 Contrast selecteren.

Opslaan Displaytoets indrukken.

 **Lang** indrukken (ruststand).

Screensaver instellen

U kunt een afbeelding uit de Verkenner (pagina 62) of de tijd in de ruststand laten weergeven als screensaver. De screensaver vervangt de standaardweergave in de ruststand. Mogelijk zijn door de screensaver de datum, tijd en naam niet meer zichtbaar.

In bepaalde situaties wordt de screensaver niet weergegeven, bijvoorbeeld tijdens een gesprek of als de handset afgemeld is.

Als er een screensaver is geactiveerd, is de menu-optie **Screensaver** met  gemarkeerd.

 →  → **Display** → **Screensaver**

De huidige instelling wordt weergegeven.

► Gegevens in meerdere regels wijzigen:

Activeren:

Aan (screensaver wordt weergegeven) of **Uit** (geen screensaver) selecteren.

Afbeelding:

Evt. andere screensaver selecteren (zie hieronder).

► Wijzigingen opslaan: (pagina 83).

Als de screensaver wordt weergegeven, kunt u door het **kort** indrukken van  het display in de ruststand met tijd en datum oproepen.

Screensaver wijzigen

 →  → **Display** → **Screensaver**

 Naar de regel **Afbeelding:** gaan.

Weergavn Displaytoets indrukken. De actieve screensaver wordt weergegeven.

 Screensaver selecteren en **OK** indrukken.

► Wijzigingen opslaan: (pagina 83).

Displayverlichting instellen

U kunt de verlichting in- en uitschakelen en hierbij onderscheid maken of de handset wel of niet in de lader staat. Als de verlichting is ingeschakeld, is het display constant halfverlicht.

 →  → **Display** → **Verlichting**

De huidige instelling wordt weergegeven.

► Gegevens in meerdere regels wijzigen:

In lader

Aan of Uit selecteren.

Uit lader

Aan of Uit selecteren.

Opmerking:



In de instelling **Aan** kan de standby-tijd van de handset aanzienlijk worden verkort.

Opslaan Displaytoets indrukken.

 **Lang** indrukken (ruststand).

Automatisch beantwoorden in-/uitschakelen

Als deze functie is ingeschakeld, kunt u een oproep beantwoorden door de handset uit de lader te nemen en hoeft u niet eerst de verbindingstoets  in te drukken.

 →  → **Handset**

Auto aannemen

Selecteren en **OK** indrukken

 = aan).

 **Lang** indrukken (ruststand).

Handsfree-volume/volume van de handset wijzigen

U kunt voor de handsfree-functie kiezen uit vijf volumeniveaus en voor de handset uit drie volumeniveaus.

In de ruststand:

 → **Volume handset**

 Volume van de speaker instellen.

 Naar de regel **Handsfree**: gaan.

 Handsfree-volume instellen.

Opslaan Evt. displaytoets indrukken om de instelling op te slaan.

Volume tijdens een gesprek instellen:

 Navigatietoets indrukken.

 Volume selecteren.

Opslaan Evt. displaytoets indrukken om de instelling op te slaan.

De instelling wordt na ongeveer 3 seconden automatisch opgeslagen of displaytoets **Opslaan** indrukken.

Als er een andere functie wordt weergegeven voor de toets , bijvoorbeeld bij een wisselgesprek (pagina 24):

Opties Menu openen.

Vol. Luidspreker

Selecteren en **OK** indrukken.

Instelling opgeven (zie hierboven).

Opmerking:

U kunt het ontvangstvolume, de belsignalen en de attentietonen ook via het menu instellen (zie pagina 18).

Belsignalen wijzigen

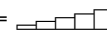
- ◆ **Volume:**
U heeft de keuze uit vijf volumenniveaus (1–5; bijv. volume 2 = ) en een crescendo-sig-naal (6; volume wordt met elk belsignaal steeds harder = ).
- ◆ **Belsignalen:**
U kunt kiezen uit verschillende melodieën of een willekeurige sound uit de (pagina 62) verkenner.
U kunt voor elk van de volgende functies een ander belsignaal instellen:
 - ◆ **Externe Oproep:** voor externe oproepen
 - ◆ **Interne Oproep:** voor interne oproepen
 - ◆ **Afspraken:** voor ingestelde afspraken (pagina 64)
 - ◆ **Alle oproepen:** voor alle functies identiek

Instellingen voor externe oproepen

Tijdens het configureren wordt aan elke ontvangst-MSN automatisch een beltoon toegewezen (pagina 69). U kunt deze toewijzing wijzigen.



In de ruststand:

 → **Belsignalen** → **Externe Oproep**

Volume instellen

- Volume** Selecteren en **OK** indrukken.
 Volume (1–6) instellen.
 ▶ Wijzigingen opslaan.





Belsignalen instellen

- Ringtone** Selecteren en **OK** indrukken.
 MSN selecteer deze optie, bijv. **MSN 1en** **OK** indrukken.
 Melodie selecteren.
Opslaan Displaytoets indrukken om de instelling op te slaan.

Instellingen voor interne oproepen

U kunt het volume en de melodie van het belsignaal aanpassen aan het type signaal.

In de ruststand:

-  → **Belsignalen**
 Instelling **Interne Oproep** selecteren en **OK** indrukken.
 Volume (1–6) instellen.
 Naar de volgende regel gaan.
 Melodie selecteren.
Opslaan Displaytoets indrukken om de instelling op te slaan.

Dezelfde instellingen voor alle oproepen

In de ruststand:

-  → **Belsignalen** → **Alle oproepen**
 ▶ Volume en melodie van het belsignaal instellen (zie „Instellingen voor interne oproepen“).
Opslaan Displaytoets indrukken.
Ja Vraag bevestigen om de instellingen op te slaan.
 **Lang** indrukken (ruststand).

Opmerking:

U kunt het ontvangstvolume, de belsignalen en de attentietonen ook via het menu instellen (zie pagina 18).

Belsignaal uit-/inschakelen

Voordat u een oproep beantwoordt of als de handset zich in de ruststand bevindt, kunt u het belsignaal permanent of eenmalig uitschakelen. Het is niet mogelijk om het belsignaal weer in te schakelen tijdens een externe oproep.

Belsignaal permanent uitschakelen

 Sterretje-toets **lang** indrukken.

In het display verschijnt het symbool .

Belsignaal weer inschakelen

 Sterretje-toets **lang** indrukken.

Belsignaal voor de huidige oproep uitschakelen

Stil Displaytoets indrukken.

Attentietoon in-/uitschakelen



In plaats van het belsignaal kunt u een attentietoon inschakelen. Bij een oproep hoort u dan een **korte toon** („Beep”) in plaats van een belsignaal.

 Sterretje-toets **lang** indrukken en **binnen 3 seconden:**

Beep Displaytoets indrukken. Een oproep wordt vervolgens gesignaleerd door **een** korte attentietoon. In het display staat .

Pasfoto's

De Verkenner van de handset bevat sounds die u als belsignaal kunt gebruiken en afbeeldingen (pasfoto's en screensavers) die u als bellerfoto's resp. screensavers kunt gebruiken; Voorwaarde: NummerWeergave (CLIP). Met de Verkenner kunt u de volgende mediatypen beheren:



Symbool	Sound	Indeling
	Oproepsignalen	Standaard
	Beeld (pasfoto, screensaver)	BMP (128 resp. 128 x 160 pixels)

In de Verkenner wordt het symbool voor de naam weergegeven. In uw handset zijn standaard verschillende mono- en polyfone geluiden en afbeeldingen opgeslagen.

U kunt de aanwezige sounds beluisteren en de afbeeldingen laten weergeven.

Foto's kunt u van een PC downloaden (zie pagina 84). Als er onvoldoende vrije geheugen aanwezig is, dient u van tevoren één of meerdere afbeeldingen te wissen. Afbeeldingen met het symbool  kunt u niet hernoemen of wissen.

Sounds afspelen/pasfoto's weergeven

 →  → **Screensavers / FotoWeergave / Geluiden** (vermelding selecteren)

Afspelen / Weergvn

Displaytoets indrukken. Sounds worden afgespeeld resp. afbeeldingen worden weergegeven. Met toets  tussen vermeldingen heen en weer schakelen.

Einde / 

Displaytoets indrukken. Afspelen van sounds resp. weergeven van afbeeldingen wordt beëindigd.

Tijdens het afspelen van de sounds kunt u met de toets  het afspelen pauzeren.

 **Lang** indrukken (ruststand).

Als u een afbeelding in een ongeldig formaat heeft opgeslagen, verschijnt na het selecteren een foutmelding. Met  breekt u de procedure af. Met **Wissen** wist u de afbeelding.

Sounds: volume instellen

Tijdens de weergave:

Volume Displaytoets indrukken.

 Volume instellen.

Opslaan Displaytoets indrukken.

Afbeelding hernoemen/wissen

U heeft een vermelding geselecteerd.

Opties Menu openen.

Als afbeelding niet kan worden gewist () kunt u deze opties niet gebruiken. Afhankelijk van de situatie kunt u de volgende functies selecteren:

Invoer wissen

De geselecteerde vermelding wordt gewist.

Lijst wissen



Alle vermeldingen in de lijst die gewist kunnen worden, worden verwijderd.

Naam wijzigen

Naam wijzigen (max. 16 tekens) en **Opslaan** indrukken. De vermelding wordt onder de nieuwe naam opgeslagen.

Geheugencapaciteit controleren

U kunt de vrije geheugenruimte voor screensavers en afbeeldingen voor FotoWeergave (pasfoto's) laten weergeven.

 →  → **Capaciteit**

 Terug: displaytoets indrukken.

Attentietonen in-/uitschakelen

De handset maakt u door middel van een akoestisch signaal op verschillende activiteiten en situaties attent. De volgende attentietonen kunt u onafhankelijk van elkaar in- of uitschakelen:

- ◆ **Toetssignaal:** elke toetsdruk wordt bevestigd.
- ◆ **Bevestigingstonen:**
 - **Bevestigingssignaal** (oplopende reeks tonen): nadat u iets heeft ingevoerd of een instelling heeft opgegeven, bij ontvangst van een SMS-bericht of als u een nieuwe vermelding aan de antwoordapparatuurlijst of de bellerslijst heeft toegevoegd
 - **Foutsignaal** (aflopende reeks tonen): bij onjuiste invoer
 - **Menu-eindsignaal:** wanneer u het einde van een menu heeft bereikt
- ◆ **Batterijsignaal:** de batterijen moeten geladen worden.

In de ruststand:

 → **Attentietonen**

▶ Gegevens in meerdere regels wijzigen:

Toetssign.:

Aan of Uit selecteren.

Bevestigng:

Aan of Uit selecteren.

Handset instellen

Batterij:

Aan, Uit of In verbinding selecteren. Het batterijsignaal wordt in- of uitgeschakeld of is alleen te horen terwijl u een gesprek voert.

- ▶ Wijzigingen opslaan: (pagina 83).

Het bevestigingssignaal dat klinkt als u de handset in het basisstation plaatst, kan niet worden uitgeschakeld.

Opmerking:

U kunt het ontvangstvolume, de belsignalen en de attentietonen ook via het menu instellen (zie pagina 18).

Wekker instellen

Voorwaarde: datum en tijd zijn ingesteld (pagina 10).

Wekker in-/uitschakelen en instellen



- ▶ Gegevens in meerdere regels wijzigen:

Activeren:

Aan of Uit selecteren.

Tijd:

Wektijd invoeren - 4 tekens.

Periode:

Dagelijks of Werkdagen selecteren.

Volume:

Volume (1-6) instellen.

Ringtone:

Melodie selecteren.

- ▶ Wijzigingen opslaan: (pagina 83).

Een wekoproep wordt op de handset gesignaleerd met de geselecteerde melodie. De wekoproep is gedurende 60 seconden te horen. In het display wordt  weergegeven. Als er geen toets wordt ingedrukt, wordt de wekoproep tweemaal na steeds vijf minuten herhaald en vervolgens uitgeschakeld.

Als op de handset een gesprek wordt gevoerd, wordt de wekoproep alleen door middel van een korte toon gesignaleerd.

Wekoproep uitschakelen/na pauze herhalen (sluimermodus)

Voorwaarde: er wordt een wekoproep weergegeven.

Uit

Displaytoets indrukken. De wekoproep wordt uitgeschakeld.

of

Snooze

Displaytoets of willekeurige andere toets indrukken. De wekoproep wordt uitgeschakeld en na 5 minuten herhaald. Na de tweede herhaling wordt de wekoproep helemaal uitgeschakeld.

Afspraak (kalender) invoeren

Uw handset kan u aan maximaal 30 afspraken herinneren (volume en melodie, zie pagina 61)

Afspraak opslaan

Voorwaarde: Datum en tijd zijn ingesteld (pagina 10).



In de grafische kalender dag selecteren en **OK** indrukken. (dagen waarvoor al afspraken zijn opgeslagen, worden zwart weergegeven.)

De lijst met opgeslagen afspraken voor de dag wordt weergegeven. Als u al 30 afspraken heeft opgeslagen, dient u eerst een bestaande afspraak te wissen.

<Nieuwe invoer>

Selecteren en **OK** indrukken.

- ▶ Gegevens in meerdere regels wijzigen:

Afspraak:

Aan of Uit selecteren.

Datum:

Dag, maand en jaar invoeren - 8 tekens.

Tijd:

Uren/minuten invoeren - 4 tekens.

Tekst:

Tekst (max. 16 tekens) invoeren. De tekst wordt als afspraak in de lijst opgeslagen en bij de oproep in het display weergegeven. Als u geen tekst invoert, worden alleen de datum en de tijd van de afspraak weergegeven.

Opslaan Displaytoets indrukken.



Lang indrukken (ruststand).

Een afspraak wordt met de geselecteerde belmelodie (pagina 61) gesignaleerd. De afspraakoproep is gedurende 60 seconden te horen. De ingevoerde tekst, datum en tijd worden weergegeven.

Als op de handset een gesprek wordt gevoerd, wordt de afspraakoproep alleen door middel van een korte toon gesignaleerd.

Afspraken beheren



In de grafische kalender dag selecteren en **OK** indrukken. (dagen waarvoor al afspraken zijn opgeslagen, worden zwart weergegeven.)



Afspraak van de dag selecteren.

Opties Menu openen
Terug met .

U kunt kiezen uit de volgende opties:

Invoer weergegeven

Geselecteerde afspraak weergegeven, **Opties** menu voor wijzigen, wissen en inschakelen / uitschakelen openen.

Invoer wijzigen

Geselecteerde afspraak wijzigen.

Invoer wissen

Geselecteerde afspraak wissen.

Activeren / Deactiveren

Geselecteerde afspraak inschakelen / uitschakelen

Lijst wissen

Alle afspraken wissen.

Afspraakoproep uitschakelen of beantwoorden

Voorwaarde: u hoort een afspraakoproep.

Uit

Displaytoets indrukken om de afspraakoproep uit te schakelen.

Of:

SMS

Displaytoets indrukken om de afspraakoproep te beantwoorden met een SMS-bericht.

Gemiste afspraken, verjaardagen weergeven

Gemiste afspraken/verjaardagen (pagina 30) worden in de volgende situaties in de lijst **Gemiste afspraken** opgeslagen:

- ◆ U bevestigt een afspraak/verjaardag niet.
- ◆ De afspraak/verjaardag werd tijdens een gesprek gesignaleerd.
- ◆ De handset was op het moment van de afspraak/verjaardag uitgeschakeld.
- ◆ Op het moment van de afspraak/verjaardag was de automatische nummerherhaling ingeschakeld (pagina 31).

De nieuwste vermelding staat aan het begin van de lijst

Als deze lijst slechts één nieuwe afspraak/verjaardag bevat, verschijnt in het display **Afspr.** Als u op de displaytoets drukt, wordt de lijst **Gemiste afspraken** ook geopend.

Lijst via menu openen:



Gemiste afspraken

Afspraak/verjaardag selecteren. Informatie over de afspraak/verjaardag wordt weergegeven. Een gemiste afspraak wordt weergegeven met de afspraaknaam, een gemiste verjaardag wordt met naam en voornaam weergege-

Handset instellen

ven. Bovendien worden de datum en tijd weergegeven.

Wissen

Afspraak wissen

SMS-bericht

SMS-bericht schrijven.



Lang indrukken (ruststand).

Als de lijst al 10 afspraken bevat, wordt bij de volgende afspraakoproep de oudste vermelding gewist.

Bluetooth-toestellen gebruiken

Uw handset Gigaset S68H kan via Bluetooth™ draadloos communiceren met andere toestellen die ook over Bluetooth™ beschikken.

Voordat u uw Bluetooth-toestellen kunt gebruiken, moet u Bluetooth inschakelen en vervolgens de toestellen aanmelden bij de handset.

U kunt 1 Bluetooth-headset aanmelden op de handset. U kunt bovendien tot 5 data-toestellen (PC, PDA) aanmelden om zo telefoonboekvermeldingen te kopiëren en ontvangen als vCard of gegevens uit te wisselen met de PC (pagina 84).

Voor de overdracht van telefoonnummers via Bluetooth-verbindingen moeten voorkeursnummers (land- en netnummer) in het toestel zijn opgeslagen (zie pagina 68)

Hoe u uw Bluetooth-toestellen bedient, kunt u nalezen in de gebruiksaanwijzing van deze toestellen.

Opmerking:

- U kunt alleen headsets op uw toestel gebruiken, die over een **headset-profiel** beschikken.
- Het tot stand brengen van de Bluetooth-verbinding tussen uw handset en een headset kan tot 5 seconden in beslag nemen. Dit geldt zowel bij het beantwoorden van een oproep via de headset en het doorverbinden naar de headset als bij het kiezen via de headset.

Bluetooth-modus inschakelen/uitschakelen

→ **Verbindingen** → **Bluetooth** → **Activeren**

OK indrukken om de Bluetooth-modus in te schakelen of uit te schakelen (= ingeschakeld).

In de ruststand wordt de ingeschakelde Bluetooth-modus aangegeven met het symbool



Bluetooth-toestellen aanmelden

De afstand tussen de handset in de Bluetooth-modus en het ingeschakelde Bluetooth-toestel (headset of datatoestel) mag max. 10 m bedragen.

Opmerking:

- Als u een headset aanmeldt, wordt een eventueel al aangemelde headset overschreven.
- Als u met uw handset een headset wilt gebruiken die al bij een ander apparaat (bijvoorbeeld een mobiele telefoon) is aangemeld, dient u deze verbinding eerst te **verbreken** voordat u de aanmeldprocedure op de Gigaset start.

→ **Verbindingen** → **Bluetooth** → **Headset zoeken / Toestel zoeken**

Het zoeken kan tot 30 seconden in beslag nemen.

Nadat het toestel gevonden is, wordt de naam van dit toestel op het display weergegeven.

Opties

Displaytoets indrukken.

Bekende toestellen

Selecteren en **OK** indrukken.



PIN-code van het Bluetooth-toestel invoeren **dat u wilt aanmelden** en **OK** indrukken.

Het toestel wordt opgenomen in de lijst met bekende toestellen.

Huidige zoekproces annuleren/herhalen

Zoeken annuleren:

Annul. Displaytoets indrukken.

Zoeken eventueel herhalen:

Opties Selecteren en **OK** indrukken.

Zoeken herhalen



Selecteren en **§ OK** indrukken.

Lijst met bekende (vertrouwde) toestellen bewerken

Lijst openen

 →  → **Verbindingen** → **Bluetooth**
→ **Bekende toestellen**

In de lijst bevindt zich naast elke toestelnaam een bijbehorend symbool:

Symbol	Betekenis
	Bluetooth-headset
	Bluetooth-datatoestel

Vermelding weergeven

Lijst openen →  (vermelding selecteren)

Opties Displaytoets indrukken.

Invoer weergeven

Selecteren en **OK** indrukken.
Toestelnaam en toesteladres worden weergegeven.
Terug met **OK**.

Bluetooth-toestellen afmelden

Lijst openen →  (vermelding selecteren)

Opties Displaytoets indrukken.

Invoer wissen

Selecteren en **OK** indrukken.

 Terug: Toets **lang** indrukken.

Opmerking:

Als u een ingeschakeld Bluetooth-toestel afmeldt, probeert dit zich waarschijnlijk opnieuw te verbinden als „niet aangemeld toestel“.

Naam van een Bluetooth-toestel wijzigen

Lijst openen →  (vermelding selecteren)

Opties Displaytoets indrukken.

Naam wijzigen

Selecteren en **OK** indrukken.



Naam wijzigen.

Opslaan Displaytoets indrukken



Terug: Toets **lang** indrukken.

Niet aangemeld Bluetooth-toestel weigeren/accepteren

Als een Bluetooth-toestel dat niet in de lijst met bekende toestellen staat, probeert een verbinding tot stand te brengen met de handset, wordt u gevraagd de PIN-code van dit toestel in te voeren (bonding).

◆ Weigeren

Terug Displaytoets indrukken.

◆ Accepteren



PIN-code van het Bluetooth-toestel invoeren **dat u wilt accepteren** en **OK** indrukken.

Als u het toestel accepteert, kunt u het tijdelijk gebruiken (zolang het zich binnen het bereik bevindt resp. totdat u de handset uitschakelt) of het opnemen in de lijst met bekende toestellen.

Na het bevestigen van de PIN-code in de lijst met bekende toestellen opnemen:





- **Ja** Displaytoets indrukken.
- **Nee** Displaytoets indrukken: tijdelijk gebruiken.

ISDN-instellingen opgeven

Bluetooth-naam van de handset wijzigen

U kunt de naam van de handset wijzigen waarmee het eventueel bij een ander Bluetooth-toestel wordt weergegeven.

 →  → **Verbindingen** → **Bluetooth**
→ **Mijn BT-Naam**

-  **Wijzigen** Displaytoets indrukken
-  **Naam wijzigen.**
-  **Opslaan** Displaytoets indrukken
-  **Terug: Toets lang** indrukken.

Eigen voorkiesnummer instellen





Voor het versturen van telefoonnummers (bijvoorbeeld in vCards) moet uw voorkiesnummer (landcode en netnummer) in uw toestel zijn opgeslagen.

Enkele van deze nummers zijn al voorgeprogrammeerd.

 →  → **Handset** → **Kengetal**

Controleer, of het ingestelde voorkiesnummer juist is.

► Gegevens in meerdere regels wijzigen:

-  Invoerveld selecteren/wijzigen.
-  Cursor verplaatsen in het invoerveld.
-  Evt. cijfer wissen: Displaytoets indrukken.
-  Cijfer invoeren.
-  **Opslaan** Displaytoets indrukken.



Voorbeeld:

Kengetal	
Internationale code:	
00	- 31
Regiocode:	
0	- [70]
	Opslaan

Standaardinstellingen van de handset herstellen

U kunt de instellingen afzonderlijk herstellen en wijzigingen ongedaan maken. Vermeldingen in het telefoonboek, de snelkieslijst, de bellerslijst, de SMS-lijsten (afhankelijk van de basis) en de aanmelding van de handset bij de basis alsmede de inhoud van de verkenner blijven behouden.

 →  → **Handset** → **Reset Handset**

-  **Ja** Displaytoets indrukken.
-  **Lang** indrukken (ruststand).

ISDN-instellingen opgeven

Let op:

- ◆ Sommige instellingen kunnen niet gelijktijdig via meerdere handsets worden ingevoerd. U hoort dan een negatieve bevestigingstoon.
- ◆ De afkortingen tussen haakjes achter de beschrijvingen staan voor de betreffende ISDN-functies. Sommige functies kunt u alleen gebruiken, als deze door uw provider zijn vrijgeschakeld (evt. tegen extra kosten).

Let op:

De functies die in deze gebruiksaanwijzing worden beschreven, kunt u alleen gebruiken als deze door uw provider worden ondersteund.

ISDN-telefoonnummers (MSN) definiëren/wissen

Met ISDN beschikt u over twee afzonderlijke telefoonlijnen (B-kanalen) die u tegelijkertijd kunt gebruiken. Op uw basisstation kunt u tot 10 eigen nummers (MSN) definiëren. Deze nummers krijgt u van uw netwerkaanbieder.

Opmerking:

Het toewijzen van MSN-nummers achter ISDN-centrales kan verschillen. Meer informatie over dit onderwerp vindt u in de gebruiksaanwijzing van uw telefooncentrale.

MSN definiëren / naam wijzigen

Als nog niet alle nummers met de installatie-wizard (pagina 15) heeft opgeslagen, kunt u dat nu nog doen. **Alle nummers die op een later tijdstip worden opgeslagen**, worden automatisch als ontvangst-MSN toegewezen aan alle aangeelde handsets en het antwoordapparaat.

Elk nieuw gedefinieerd nummer krijgt automatisch een eigen belsignaal, dat u later voor elk nummer kunt wijzigen (pagina 61).



Voorwaarde: voor het MSN dat u wilt wijzigen is geen oproepdoorschakeling ingesteld (pagina 71).

 **Basis** → **ISDN** → **MSN definiëren** → (evt. systeem-PIN)

 MSN selecteer deze optie, bijv. **MSN 1**.

Wijzigen Displaytoets indrukken.

 Nummer (max. 20-tekens) invoeren (zonder netnummer = voorkiesnummer).

  Eventueel naar de eerste regel springen en de naam (max. 16 tekens invoeren (optioneel).

Opslaan Displaytoets indrukken.

MSN Wissen

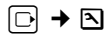
 **Basis** → **ISDN** → **MSN definiëren** → (evt. systeem-PIN)

 MSN selecteer deze optie, bijv. **MSN 1**.

Wissen Displaytoets indrukken.

Als u een MSN wist die als zend-MSN (pagina 70) van een intern toestel in gebruik is, wordt aan het interne toestel automatisch een nieuwe zend-MSN toegewezen (het MSN met het laagste positienummer).

MSN toewijzen

U kunt aan de aangemelde toestellen eigen MSN's toewijzen. Hierbij geeft u aan,

- ◆ onder welk nummer aan aangemeld toestel overgaat (ontvangst-MSN)
- ◆ via welk nummer een intern toestel kiest (zend-MSN)

Ontvangst-MSN toewijzen

Aan de handset alleen bepaalde ontvangst-MSN's toewijzen:

 Lijst met handsets openen.

 Intern nummer van de handset selecteren, bijv. **INT 1**.

Opties Menu openen.

Configureren

Selecteren en **OK** indrukken.

 Evt. PIN invoeren en **OK** indrukken.

Ontvangst-MSN

Selecteren en **OK** indrukken.

 MSN selecteren en **OK** indrukken, bijv. **MSN 1**.

 **Lang** indrukken (ruststand).

Zend-MSN toewijzen

U kunt per interne deelnemer een zend-MSN definiëren. Deze MSN wordt bij uw gesprekspartner weergegeven en het gesprek wordt ook onder deze MSN afge-rekend.



Lijst met handsets openen.



Intern nummer selecteren, bijv. INT 1.

Opties

Menu openen.

Configureren

Selecteren en **OK** indrukken.



Evt. PIN invoeren en **OK** indrukken.

Zend-MSN

Selecteren en **OK** indrukken.



MSN selecteren en **OK** indrukken, bijvoorbeeld BIJV. MSN 1.



Lang indrukken (ruststand).

Bezettoon voor MSN bezet (Busy on Busy) definiëren

Met deze instelling horen bellers direct een bezettoon als er al een extern gesprek wordt gevoerd via deze MSN, onafhankelijk van de instelling **Wisselgesprek** (pagina 70).



→ → **Basis** → **ISDN**

MSN bezet

Selecteren en **OK** indrukken (✓ = aan).

Wisselgesprek (CW/Call Waiting) in-/uitschakelen

Deze functie kunt u voor elke handset apart instellen. Als de functie **Wisselgesprek** is ingeschakeld, hoort de beller de vrijtoon als u al een gesprek voert. Deze oproep akoestisch gesignaleerd en op het display van uw handset weergegeven.

Als de functie **Wisselgesprek** is uitgeschakeld, hoort de beller de bezettoon als u al een telefoongesprek voert, uw toestel als enige aan deze MSN is toegewezen en aan het MSN geen antwoordapparaat is toegewezen.

„Extern wisselgesprek bewerken – CW (Call Waiting)“, zie pagina 26.



Lijst met handsets openen.



Intern nummer selecteren, bijv. INT 1.

Opties

Menu openen.

Configureren

Selecteren en **OK** indrukken.



Evt. PIN invoeren en **OK** indrukken.

Wisselgesprek

Selecteren en **OK** indrukken (✓ = aan).

NummerWeergave permanent onderdrukken (CLIR)

Voorwaarde: de functie „NummerWeergave tijdelijk onderdrukken“ wordt door uw netwerkaanbieder ondersteund.

CLIR = Calling Line Identification Restriction, de weergave van uw telefoonnummer bij uw gesprekspartner onderdrukken.

Als u wilt voorkomen dat het nummer naar uw gesprekspartner wordt verstuurd, kunt u de functie NummerWeergave onderdrukken.

Standaard wordt uw nummer bij uw gesprekspartner weergegeven.

Als u de NummerWeergave alleen voor de volgende oproep wilt onderdrukken, zie pagina 21.

 →  → Basis → ISDN

Altijd anoniem

Selecteren en **OK** indrukken (✓ = aan).



Lang indrukken (ruststand).

Oproepen doorschakelen

Oproepen intern doorschakelen

Voor de interne oproepdoorschakeling kan er telkens slechts één bestemming worden geselecteerd. Als de deelnemer waarnaar u de oproep doorschakelt, zelf een interne oproepdoorschakeling heeft ingesteld, dan eindigt de doorschakeling toch bij deze deelnemer.

De doorgeschakelde oproep wordt altijd gesignaleerd op het toestel waarnaar u heeft doorgeschakeld.

De volgende instellingen worden bevestigd met een melding in het display en een bevestigingssignaal.

Oproepdoorschakeling definiëren

 →  → **Doorschakelen** → (evt. systeem-PIN) → **Naar intern**

► Gegevens in meerdere regels wijzigen:

Inschakelen

Aan of **Uit** selecteren.

Naar

Displaytoets **Wijzigen** indrukken. De lijst met interne deelnemers wordt weergegeven. De eigen handset en **Aan allen** wordt niet weergegeven.  **Deelnemer** selecteren en **OK** indrukken.

Vertragen

U kunt aangeven, wanneer de oproepdoorschakeling moet plaatsvinden. U kunt kiezen uit 0 (direct doorschakelen), 10, 20, of 30 seconden.

► Wijzigingen opslaan.



Lang indrukken (ruststand).

Oproepen extern doorschakelen (CF/Call Forwarding)

Voor elke ontvangst-MSN kunt u een bestemmingsnummer opslaan waarbij u kunt kiezen uit de drie volgende opties:

alle – bezet – geen antw

U kunt ook de drie opties tegelijk selecteren.

Ingestelde externe doorschakelingen worden opgenomen in een lijst. Ingeschakelde oproepdoorschakelingen worden gemarkeerd met ✓.

De volgende instellingen worden bevestigd met een melding in het display en een bevestigingssignaal.

ISDN-instellingen opgeven

Oproepdoorschakeling definiëren

 →  → **Doorschakelen** → (evt. systeem-PIN) → **Naar extern**

Er is geen oproepdoorschakeling gedefinieerd:

Nieuw Displaytoets indrukken.

De lijst met ingestelde oproepdoorschakelingen wordt weergegeven. Nog een oproepdoorschakeling instellen:

Opties Menu openen.

Nieuwe invoer

Selecteren en **OK** indrukken.

- ▶ Gegevens in meerdere regels wijzigen:

Activeren:

Aan of Uit selecteren.

Voor:

MSN selecteren, bijv. MSN 1.

Naar:

Displaytoets **Wijzigen** indrukken. Nummer (max. 20-tekens) invoeren en displaytoets **Opslaan** indrukken.

Bij:

Conditie selecteren, bijv. alle.

- ▶ Wijzigingen opslaan.

Vermelding wijzigen

- ▶ De lijst met gedefinieerde oproepdoorschakelingen openen.

 Oproepdoorschakeling selecteren.

Wijzigen Displaytoets indrukken.

- ▶ Wijzigingen doorvoeren en opslaan zoals beschreven bij Oproepdoorschakeling definiëren.

Externe oproepdoorschakeling wissen

- ▶ De lijst met gedefinieerde oproepdoorschakelingen openen.

 Oproepdoorschakeling selecteren.

Opties Menu openen.

Invoer wissen

Selecteren en **OK** indrukken.

Gesprek doorverbinden (ECT/Explicit Call Transfer) in-/uitschakelen

 →  → **Basis** → ISDN

Doorverbinden

Selecteren en **OK** indrukken (✓ = aan).

Nummers voor nationaal / internationaal kiezen wijzigen

De netcodes zijn de eerste cijfers van het voorkiesnummer. Voor Nederland geldt:

- ◆ **0** voor interlokale gesprekken (nationaal)
- ◆ **00** voor buitenlandse gesprekken (internationaal)

In andere landen kunnen andere codes gelden: dan dient u deze instelling te wijzigen omdat u anders bijvoorbeeld niet meer kunt terugbellen uit de lijsten met nummers.

 →  → **Basis** → ISDN → **Internat. kiezen**

- ▶ Gegevens in meerdere regels wijzigen:

Nationaal

Netcodes (max. 4-tekens) invoeren/wijzigen.

International

Netcodes (max. 4-tekens) invoeren/wijzigen.

- ▶ Wijzigingen opslaan.

Als het invoerveld leeg is en u **Opslaan** indrukt, worden de bestaande cijfers voor nationaal/internationaal kiezen gewist.

Basisstation instellen

De basis stelt u in met een aangemelde handset Gigaset S68H.

Basisstation beveiligen tegen onbevoegd gebruik

U kunt de systeeminstellingen van het basisstation beveiligen met een systeem-PIN die alleen aan u bekend is. De systeem-PIN moet onder andere worden ingevoerd bij het aanmelden of afmelden van de handset bij het basisstation en bij het herstellen van de standaardinstellingen.

System-PIN wijzigen

U kunt de ingestelde, 4-cijferige systeem-PIN van het basisstation (standaardinstelling: 0000) wijzigen in een 4-cijferige PIN die alleen aan u bekend is.

Gigaset SX685 isdn: als u een systeem-PIN heeft ingesteld, is het mogelijk om het antwoordapparaat op afstand te bedienen (pagina 50).



Basis → **Systeem-PIN**



Huidige systeem-PIN invoeren en **OK** indrukken.



Nieuwe systeem-PIN invoeren. Uit veiligheidsoverwegingen worden de ingevoerde cijfers weergegeven als vier sterretjes (****).



Naar de volgende regel gaan, nieuwe systeem-PIN opnieuw invoeren en **OK** indrukken.



Lang indrukken (ruststand).

Systeem-PIN resetten

Als u de systeem-PIN vergeten bent, kunt u de oorspronkelijke code van de basis (0000) als volgt herstellen:

Verwijder het netsnoer van het basisstation. Houd de aanmeld-/paging-toets op het basisstation ingedrukt terwijl u tegelijkertijd het netsnoer weer op het basisstation aansluit. Laat de toets na enige tijd weer los.

De basis is gereset en de systeem-PIN is weer ingesteld op 0000.

Opmerking:

Alle handsets zijn afgemeld en moeten opnieuw worden aangemeld.

Belsignalen wijzigen (alleen Gigaset SX685 isdn)

◆ Het basisstation signaleert inkomende oproepen alleen voor de MSN's die als ontvangst-MSN aan het antwoordapparaat zijn toegewezen (pagina 45). U kunt het volume en de melodie wijzigen.

◆ Volume:

U heeft de keuze uit vijf volumenniveaus en het crescendo-signaal, zie pagina 61. Met "0" schakelt u het belsignaal van het basisstation uit.

◆ Belsignalen:

Voor externe oproepen, kunt u een belsignaal instellen, zie pagina 61.



Basis → **Belsignalen**

Hoe u de instellingen invoert, zie pagina 61.

Wachtmuziek in-/uitschakelen





Basis → **Wachtmuziek**

OK indrukken om de wachtmuziek in of uit te schakelen (= aan).

Repeater

Met een repeater kunt u het bereik en de ontvangststerkte van het basisstation uitbreiden. Hiervoor moet u de repeater eerst activeren. Gesprekken die op dat moment via het basisstation worden gevoerd, worden verbroken.

Voorwaarde: u heeft een repeater aangemeld. De Eco-modus is uitgeschakeld.

 →  → **Basis** → **Speciale Functies**
→ **Repeatermodus**

Ja Displaytoets indrukken.

Als de repeatermodus is geactiveerd, is de menuoptie gemarkeerd met

Opmerking:

Repeater-ondersteuning en Eco-modus (zie pagina 13) kunnen niet gelijktijdig worden gebruikt.

Standaardinstellingen van het basisstation herstellen

Bij het herstellen van de standaardinstellingen

- ◆ wordt de Eco-modus uitgeschakeld,
- ◆ blijven handsets aangemeld,
- ◆ wordt de systeem-PIN niet gereset,
- ◆ worden de SMS-informatiediensten niet gereset.

 →  → **Basis** → **Basis reset**

 Evt. systeem-PIN invoeren en **OK** indrukken.

Ja Displaytoets indrukken.

Met  of de displaytoets **Nee** annuleert u het herstellen van de standaardinstellingen.

 **Lang** indrukken (ruststand)

Basisstation op telefooncentrale aansluiten

Let op:

De functies die in deze gebruiksaanwijzing worden beschreven, kunt u alleen gebruiken als deze door uw provider worden ondersteund.

U hoeft de volgende instellingen alleen op te geven als dat vereist is voor uw telefooncentrale. Raadpleeg hiervoor de gebruiksaanwijzing van de telefooncentrale.

Opmerking:

Het toewijzen van MSN-nummers achter ISDN-centrales kan verschillen. Voor meer informatie over dit onderwerp zie de gebruiksaanwijzing van uw telefooncentrale.

Via telefooncentrales die geen Nummer-Weergave ondersteunen, kunt u geen SMS-berichten versturen of ontvangen.

Netlijncode (nummer voor buitenlijn) opslaan

Voorwaarde: bij uw telefooncentrale moet u voor externe oproepen eerst een nummer voor een buitenlijn invoeren, bijvoorbeeld „0”.



 **Basis** → **Speciale Functies**
→ **Netlijncode**

 Netlijncode invoeren resp. wijzigen (4 cijfers).

► Wijzigingen opslaan.

Als er een netlijncode is opgeslagen, geldt het volgende:

- ◆ De netlijncode wordt automatisch voor het nummer geplaatst bij het kiezen uit de volgende lijsten: nummers van SMS-centrales, bellerslijst, antwoordapparaatlijst.

- ◆ U moet de netlijncode zelf invoeren als u handmatig een nummer kiest of bij het invoeren van nummers in het telefoonboek en de lijst met alarmnummers.
- ◆ Als u bij het sturen van een SMS-bericht het nummer van de ontvanger uit het telefoonboek overneemt, moet u de netlijncode wissen.
- ◆ Een netlijncode wist u door met / de cursor rechts naast de netlijncode te plaatsen en deze met  te wissen.

Gesprek doorverbinden (ECT/Explicit Call Transfer)

Bij sommige ISDN-centrales worden uw twee gesprekspartners niet doorverbonden (pagina 25) als u de verbreektoets indrukkt. In dat geval dient u de functie in te schakelen (pagina 72). Let hierbij ook op de aanwijzingen op het display.

Centrex

Als de Gigaset SX680 isdn/SX685 isdn is verbonden met een Centrex-centrale met een Centrex-systeem, kunt u de volgende services instellen:

Calling Name Identification (CNI)

Bij inkomende oproepen van andere Centrex-deelnemers worden het nummer en de naam van de beller op het display weergegeven.

Message Waiting Indication (MWI)

Nieuwe oproepen In de lijst met oproepen worden met de symbolen (pagina 32) weergegeven. De Berichttoets  knippert.

Kiesmethoden

Met de functie KEYPAD kunt u bepaalde functies starten door teken- en cijferreeksen in te voeren.

Als uw Gigaset SX680 isdn/SX685 isdn op een ISDN-centrale of telefoonsysteem (bijvoorbeeld Centrex) is aangesloten, moet de functie KEYPAD worden ingeschakeld. Daarbij worden de cijfers/tekens 0-9, *, # als keypad-elementen verstuurd. Welke informatie en codes u kunt versturen, kunt u navragen bij uw provider.

Mogelijke instellingen

Het is mogelijk om te schakelen tussen de instellingen **Auto Toonkiezen**, **Auto keypad** en **Kiezen: * en #**.

Auto Toonkiezen

Nadat u de gewone kiesmethode heeft ingeschakeld, worden * en # tijdens het kiezen niet verzonden en wordt door het invoeren van * en # niet overgeschakeld op Keypad.

Auto keypad

Deze instelling schakelt de signalering tijdens het kiezen na het invoeren van * of # automatisch om op keypad. Deze automatische omschakeling is nodig voor commando's naar de centrale of het telefoonsysteem.

Kiezen: * en

Als u * inschakelt, worden de tekens * en # tijdens het kiezen als opdrachten verzonden naar de thuis- of telefooncentrale.

Onafhankelijk van de bovenstaande instellingen wordt na het kiezen of tijdens een gesprek automatisch omgeschakeld naar toonkiezen (TDK), bijv. om het antwoordapparaat op afstand te bedienen.

 →  → **Basis** → **Speciale Functies**
→ **Kiesmethode**

 Instelling selecteren en **OK** indrukken, bijvoorbeeld **Auto Toonkiezen** (✓ = aan).

Keypad tijdens een gesprek in-/uitschakelen

De instellingen die hierboven worden beschreven, zijn permanent geldig, maar het is ook mogelijk om tijdelijk om te schakelen naar Keypad.

De instelling geldt dan alleen voor het gesprek dat u op dat moment voert. Na afloop van het gesprek wordt de oorspronkelijke instelling automatisch hersteld.

Al naar gelang of Auto keypad is geactiveerd, schakelt u **Keypad** tijdens een gesprek in of uit.

Opties Menu openen.

Keypad Selecteren en **OK** indrukken (✓ = aan).

U hoeft de volgende instellingen alleen op te geven als dat vereist is voor uw telefooncentrale. Raadpleeg hiervoor de gebruiksaanwijzing van de telefooncentrale.

Opmerking:

Het toewijzen van MSN-nummers achter ISDN-centrales kan verschillen. Meer informatie over dit onderwerp vindt u in de gebruiksaanwijzing van uw telefooncentrale.

Via telefooncentrales die geen Nummer-Weergave ondersteunen, kunt u geen SMS-berichten versturen of ontvangen.

Bijlage

Onderhoud

- ▶ Basisstation, lader en handset afnemen met een **vochtige** doek of een antistatische doek. Geen oplosmiddelen gebruiken.

Gebruik **nooit** een droge doek. Hierdoor kan een statische lading ontstaan.

Contact met vloeistoffen

Als de handset in contact gekomen is met vloeistof:

1. **de handset uitschakelen en onmiddellijk de batterijen uit het apparaat verwijderen.**
2. De vloeistof uit de handset laten lopen.
3. Alle onderdelen droog deppen en de handset vervolgens **ten minste 72 uur** met geopend accuvakje en met de toetsen naar beneden laten drogen op een droge, warme plek (**niet** n een magnetron of oven, enz.).
4. **De handset pas weer inschakelen als deze volledig droog is.**

Nadat het toestel helemaal droog is, kan het in veel gevallen weer worden gebruikt.

Vragen en antwoorden

Mocht u vragen hebben over het gebruik van het toestel, dan kunt u 24 uur per dag contact opnemen met onze online support op www.siemens.nl/qigaset/service. In de onderstaande tabel ziet u een overzicht van veel voorkomende problemen en mogelijke oplossingen.

Problemen met de verbinding of het aanmelden van een Bluetooth headset

- ▶ Standaardinstellingen van de Bluetooth headset herstellen (reset, zie de gebruiksaanwijzing van uw headset).
- ▶ Aanmeldgegevens in de handset wissen door het toestel af te melden (zie pagina 67).
- ▶ Aanmeldprocedure herhalen (zie pagina 66).

In het display wordt niets weergegeven.

1. De handset is niet ingeschakeld.
 - ▶ Verbreekttoets  lang indrukken.
2. De batterijen zijn leeg.
 - ▶ De batterijen laden of vervangen (pagina 8).

Op het display staat „Storing!“ of „Not possible!“.

ISDN-stekker mogelijk niet aangesloten.
→ ISDN-stekker aansluiten.

De handset reageert niet op het indrukken van een toets.

Toetsblokkering is ingeschakeld.
▶ Hekje-toets  lang indrukken (pagina 11).

In het display knippert „Basis x“.

1. De handset bevindt zich buiten het bereik van het basisstation.
 - ▶ Afstand tussen de handset en het basisstation verkleinen.

Het bereik van het basisstation is kleiner geworden, omdat u de Eco-modus heeft ingeschakeld.

 - ▶ Eco-modus uitschakelen (pagina 13) of de afstand tussen de handset en het basisstation verkleinen.
2. De handset is afgemeld.
 - ▶ Handset aanmelden (pagina 53).
3. Basisstation is niet ingeschakeld.
 - ▶ Netadapter van het basisstation controleren (pagina 8).

In het display knippert de melding „Zoek basisstation“.

De handset is ingesteld op **Beste basis**, maar er is geen basisstation ingeschakeld of binnen bereik.

- ▶ Afstand tussen de handset en het basisstation verkleinen.
- ▶ Netadapter van het basisstation controleren (pagina 8).

De handset gaat niet over.

1. Belsignaal is uitgeschakeld.
 - ▶ Belsignaal inschakelen (pagina 62).
2. Oproepdoorschakeling is ingesteld op alle.
 - ▶ Oproepdoorschakeling uitschakelen (pagina 71).
3. Toewijzing van MSN aan intern toestel ontbreekt of is niet correct.
 - ▶ Ontvangst-MSN definiëren (pagina 69).

Belsignaal van de handset is anders dan is ingesteld.

Andere instelling voor belsignalen voor MSN.

- ▶ Op handset belsignaal voor externe oproepen instellen (pagina 61).

Handset gaat niet over na definiëren van ISDN-nummer (MSN).

Bij MSN is netnummer opgeslagen.

- MSN zonder netnummer opslaan.

Een aantal ISDN-functies werkt niet zoals beschreven.

ISDN-functies zijn niet geactiveerd.

- Contact opnemen met netwerkaanbieder.

U hoort geen belsignaal of kiestoon vanuit het vaste net.

ISDN-kabels mogelijk defect.

- ▶ ISDN-kabels vervangen.

Foutsignaal na het opvragen van de systeem-PIN

De ingevoerde systeem-PIN is onjuist.

- ▶ Systeem-PIN terugzetten op 0000 (pagina 73).

Systeem-PIN vergeten.

▶ Systeem-PIN terugzetten op 0000 (pagina 73).

Uw gesprekspartner hoort u niet.

U heeft de toets  (INT) ingedrukt. De microfoon van de handset is uitgeschakeld.

- ▶ Microfoon weer inschakelen (pagina 21).

Het nummer van de beller wordt niet weergegeven, ondanks NummerWeergave (CLIP).

Meesturen van nummers is niet vrijgegeven.

- ▶ **De beller** moet de functie voor het meesturen van nummers (CLI) bij de netwerkaanbieder niet laten onderdrukken.

U hoort bij het invoeren een foutsignaal (aflopende reeks tonen).

De actie is mislukt of u heeft onjuiste gegevens ingevoerd.

- ▶ Procedure herhalen.
 - Op het display letten en zo nodig de gebruiksaanwijzing raadplegen.

Bij oproepdoorschakeling worden de condities niet weergegeven.

Interne oproepdoorschakeling is geactiveerd.

- ▶ Externe oproepdoorschakeling activeren.
- ▶ Functie door de netwerkaanbieder laten activeren.

U kunt de voicemail niet beluisteren.

De telefooncentrale is ingesteld op puls kiezen.

- ▶ Telefooncentrale op toon kiezen instellen.

Alleen Gigaset SX685 isdn:

In de bellerslijst wordt geen tijd aangegeven bij een bericht.

Datum/tijd zijn niet ingesteld.

- ▶ Datum/tijd instellen (pagina 10).

Het antwoordapparaat meldt bij bediening op afstand „PIN is ongeldig“.

1. Ingevoerde systeem-PIN is onjuist.
 - ▶ Systeem-PIN nogmaals invoeren,
2. De systeem-PIN is nog op 0000 ingesteld.
 - ▶ Andere systeem-PIN dan 0000 instellen (pagina 73).

Het antwoordapparaat neemt geen berichten op of is automatisch overgeschakeld op de modus Memobericht.

Het geheugen is vol.

- ▶ Oude berichten wissen.
- ▶ Nieuwe berichten beluisteren en vervolgens wissen.

Klantenservice (Customer Care)

Wij geven u snel en persoonlijk advies!

Onze online ondersteuning op internet is altijd en overal bereikbaar:

<http://www.siemens.com/gigasetcusto-mercure>

U krijgt 24-uurs ondersteuning voor onze producten. U vindt daar een verzameling van vaakgestelde vragen met antwoorden, alsmede gebruiksaanwijzingen en de laatste software-updates (indien beschikbaar voor het product) die u kunt downloaden.

Vaakgestelde vragen met antwoorden vindt u ook in de bijlage bij deze gebruiksaanwijzing.

In het geval van een noodzakelijke reparatie of eventuele garantieclaims krijgt u snel en betrouwbaar hulp bij ons Service Center.

0900-3333102 (0,25 Euro/min.)

Zorg dat u uw aankoopbewijs bij de hand hebt.

In landen waar ons product niet door officiële dealers wordt verkocht, wordt geen omruil- of reparatieservice aangeboden.

Goedkeuring

Dit apparaat is geschikt voor gebruik binnen Nederland op een ISDN2-aansluiting.

Het apparaat is compatibel met landspecifieke bijzonderheden.

Hiermee verklaart Siemens Home and Office Communication Devices GmbH & Co. KG dat dit toestel voldoet aan de basiseisen en andere relevante bepalingen van Richtlijn 1999/5/EC.

Een kopie van de Conformiteitsverklaring volgens 1999/5/EC vindt u op internet onder

<http://www.siemens.com/gigasetdocs>.

CE 0682

Bluetooth  Qualified Design Identity

Voor uw Gigaset S68H luidt de Bluetooth QD ID: B012741.

Garantie

Siemens verleent de consument een garantie van 24 maanden voor dit toestel, te rekenen vanaf de datum van aankoop. Als bewijs hiervoor geldt de aankoopfactuur. Binnen de garantietermijn zal Siemens alle gebreken die het gevolg zijn van materiaal- en/of productiefouten kosteloos repareren ofwel het defecte toestel vervangen. In dit geval kan contact worden opgenomen met de Siemens Klantenservice, alwaar de reparatie dient te worden aangemeld. Bij de Klantenservice worden een zogenaamd RMA-nummer (Return Material Authorisation) en verzendinstructies verstrekt. Wanneer de consument wordt verzocht het product aan Siemens ter reparatie aan te bieden, zullen de verzendkosten voor eigen rekening zijn.

Op de meegeleverde oplaadbare batterijen/ accu's wordt maximaal zes maanden garantie verleend.

De garantie vervalt indien:

- ◆ Reparaties, vervanging of uitbreidingen aan het toestel zijn verricht door anderen dan Siemens zonder haar schriftelijke toestemming;
- ◆ Het toestel naar het oordeel van Siemens is verwaarloosd dan wel onvoorzichtig en/ of ondeskundig is gebruikt, behandeld en/ of onderhouden, en/of er sprake is van normale slijtage;
- ◆ Er sprake is van onjuiste toepassing van deze gebruiksaanwijzing;
- ◆ Typenummers en/of serienummers en/of garantiestickers zijn beschadigd, verwijderd en/of veranderd;
- ◆ Wijzigingen in garantiekaart en/of aankoopfactuur zijn aangebracht;
- ◆ Door verkeerd inleggen en/of lekkage van vervangbare accu's (oplaadbare batterijen) en/of door gebruik van niet voorgeschreven accu's (oplaadbare batterijen) defecten zijn ontstaan;

- ◆ Defecten zijn ontstaan door het niet volgens voorschriften aansluiten en/of installeren van de (goedgekeurde) zaken;
- ◆ Defecten zijn ontstaan ten gevolge van afwijkende omgevingscondities, voor zover dergelijke condities zijn aangegeven;
- ◆ Defecten zijn ontstaan door overige van buitenaf komende oorzaken;
- ◆ De verzegeling, voorzover aanwezig, is verbroken.

De garantietermijn wordt niet verlengd of vernieuwd door uitvoering van garantiwerkzaamheden, met dien verstande dat de garantie op uitgevoerde werkzaamheden drie maanden bedraagt.

Als dit product niet door een geautoriseerde dealer is verkocht, wordt geen kostenloze service op de onderdelen en/of reparatie gegeven.

Wettelijke aanspraken van de consument, waaronder tevens begrepen wettelijke aanspraken jegens de verkoper, worden door deze garantie noch uitgesloten, noch beperkt.

Deze garantie wordt verleend door:

Siemens Home and Office Communication Devices B.V.

Technische gegevens

Aanbevolen batterijen

Technologie:

Nikkel-metaalhydride (NiMH)

Type: AAA (micro, HR03)

Spanning: 1,2V

Capaciteit: 600 - 1200 mAh

Siemens adviseert het gebruik van de volgende batterijen, aangezien hiermee de aangegeven bedrijfstijden, de volledige functionaliteit en levensduur zijn gewaarborgd:

- ◆ Sanyo NiMH 800
- ◆ GP 850 mAh
- ◆ Yuasa Technologies AAA 800

De handset wordt geleverd met twee goedgekeurde oplaadbare batterijen.

Gebruiks-/laadduur van de handset

De bedrijfstijd van uw Gigaset is afhankelijk van de batterijcapaciteit, de ouderdom van de batterijen en uw belgedrag. (Alle tijdaanduidingen zijn maximale waarden en gelden bij uitgeschakelde displayverlichting)

	Capaciteit (mAh)			
	600	800	1000	1200
Standby-tijd (uren)	130	180	220	265
Gesprekstijd (uren)	7	10	12	14
Gebruikstijd bij 1,5 uur gesprekstijd per dag (uren)	70	90	115	135
Laadduur, lader (uren)	6	9	11	13
Laadduur, basis (uren)	5	7	8	10

Bij het drukken van de gebruiksaanwijzing waren batterijen tot maximaal 900 mAh leverbaar en werden in het systeem

getest. Aangezien de ontwikkeling van oplaadbare batterijen voortdurend door gaat, wordt de lijst met goedgekeurde batterijen in het FAQ-gedeelte van de Gigaset Customer Care-pagina's regelmatig geactualiseerd:

www.siemens.nl/gigaset/service

Stroomverbruik van het basisstation

Stroomverbruik van het basisstation

Tijdens standby

– Handset in lader ca. 1,6 W

– Handset buiten lader ca. 1,3 W

Tijdens het gesprek ca. 1,5 W

Algemene technische gegevens



DECT-standaard	wordt ondersteund
GAP-standaard	wordt ondersteund
Aantal kanalen	60 duplexkanalen
Radiofrequentie	1880–1900 MHz
Duplexmethode	Tijdmultiplex, 10 ms frame-duur
Kanaalraster	1728 kHz
Bitrate	1152 kbit/s
Modulatie	GFSK
Spraakcodering	32 kbit/s
Zendvermogen	10 mW, gemiddeld vermogen per kanaal
Bereik	tot 300 m buitenshuis, tot 50 m binnenshuis
Stroomvoorziening basisstation	230 V ~/50 Hz
Omgevingseisen tijdens gebruik	+5°C tot +45 °C; 20% tot 75% relatieve luchtvochtigheid





Over deze gebruiksaanwijzing

Hieronder vindt u een overzicht van de notaties die u in deze gebruiksaanwijzing aantreft.

Menu invoeren (voorbeeld)

In deze gebruiksaanwijzing wordt op beknopte wijze beschreven welke stappen u moet uitvoeren. Hieronder wordt de notatie toegelicht aan de hand van het voorbeeld 'Kleuren van het display instellen'. In elk kader leest u wat u moet doen.

 →  → Display

- ▶ In de ruststand van de handset de navigatietoets **rechts** () indrukken om het hoofdmenu op te roepen.
- ▶ Met de navigatietoets ()/() het symbool  selecteren.



Op de bovenste regel van het display ziet u nu **Instellingen**.

- ▶ De displaytoets **OK** indrukken om de functie **Instellingen** te bevestigen.

Het submenu **Instellingen** wordt weergegeven.

- ▶ De onderkant van de navigatietoets () net zo vaak indrukken tot de menu-optie **Display** is geselecteerd.
- ▶  of de displaytoets **OK** indrukken om de selectie te bevestigen.

Contrast Selecteren en **OK** indrukken.

- ▶ De onderkant van de navigatietoets () **Contrast** net zo vaak indrukken tot de menu-optie is geselecteerd.
- ▶  of de displaytoets **OK** indrukken om de selectie te bevestigen.



Contrast selecteren en de displaytoets **Opslaan** indrukken.

- ▶ De rechter- of linkerkant van de navigatietoets indrukken om het contrast in te stellen.
- ▶ De displaytoets **Opslaan** indrukken om de selectie te bevestigen.



Lang indrukken (ruststand).

- ▶ De verbreektoets lang indrukken. De handset gaat terug naar de ruststand.

Gegevens in meerdere regels invoeren (voorbeeld)

In tal van situaties is het mogelijk om in meerdere regels instellingen te wijzigen of gegevens in te voeren.

In deze gebruiksaanwijzing wordt in het kort aangegeven welke stappen u moet uitvoeren. Hieronder wordt deze notatie toegelicht aan de hand van het voorbeeld „Datum en tijd instellen“. In elk kader leest u wat u moet doen.

In het display ziet u het volgende (voorbeeld)

Datum en tijd	
Datum:	[15.11.2007]
Tijd:	11:11
 Opslaan	

Datum:

Dag, maand en jaar invoeren - 8 tekens.

De tweede regel is met [] als actieve regel gemarkeerd.

- ▶ Datum met de cijfertoetsen invoeren.

Tijd:

Uren/minuten invoeren - 4 tekens.

- ▶ De toets  indrukken.

De vierde regel is met < > als actieve regel gemarkeerd.

- ▶ Tijd met de cijfertoetsen invoeren.





- ▶ Wijzigingen opslaan.

- ▶ De displaytoets **Opslaan** indrukken.
- ▶ Vervolgens **lang** de toets  indrukken.

De handset gaat naar de ruststand.

Tekst schrijven en bewerken













Voor het schrijven van tekst gelden de volgende regels:

- ◆ De cursor verplaatst u met    .
- ◆ Tekens worden links van de cursor ingevoegd.
- ◆ Sterretje-toets  indrukken om de tabel met speciale tekens weer te geven. Gewenst teken selecteren, displaytoets **Invoegen** indrukken om het teken op de positie van cursor in te voegen.
- ◆ Bij vermeldingen die u in het telefoonboek invoert, wordt de eerste letter automatisch als hoofdletter geschreven, daarna volgen kleine letters.

SMS-berichten/namen schrijven (zonder SnelSchrijven)

Om cijfers en letters in te voeren, de betreffende toets meerdere malen indrukken.

Standaardtekens

	1x	2x	3x	4x	5x	6x	7x	8x	9x	10x
	 ¹⁾	 ²⁾	1							
	a	b	c	2	ä	á	à	â	ã	ç
	d	e	f	3	ë	é	è	ê		
	g	h	i	4	ï	í	ì	î		
	j	k	l	5						
	m	n	o	6	ö	ñ	ó	ò	ô	õ
	p	q	r	s	7	ß				
	t	u	v	8	ü	ú	ù	û		
	w	x	y	z	9	ÿ	ý	æ	ø	å
	.	,	?	!	0					

1) spatie

2) enter

Als u een toets **lang** indrukt, worden de tekens van deze toets weergegeven op de onderste regel van het display en na elkaar gemarkeerd. Bij het loslaten van de toets wordt het gemarkeerde teken in het invoerveld ingevoegd.

Hoofdletters, kleine letters of cijfers schrijven

Door de sterretje-toets  **kort** in te drukken, schakelt u over van „Abc” op „123”, van „123” op „abc” of van „abc” op „Abc” (hoofdletters: eerste letter is een hoofdletter, de volgende letters zijn klein). Druk de hekje-toets in  **voordat** u letters invoert.

Of het toestel is ingesteld op hoofdletters, kleine letters of cijfers, wordt aangegeven in het display.

SMS-bericht schrijven (met SnelSchrijven)

De functie SnelSchrijven ondersteunt u bij het schrijven van een SMS-bericht.

Aan elke toets tussen **[0+]** en **[9 word]** zijn verschillende letters en tekens toegewezen. Deze worden op de selectieregel direct onder het tekstveld (boven de displaytoetsen) weergegeven wanneer u een toets indrukt. De letter die waarschijnlijk als volgende wordt gezocht, wordt grijs weergegeven en naar het begin van de selectieregel verplaatst. Vervolgens wordt deze letter in het tekstveld ingevoegd.

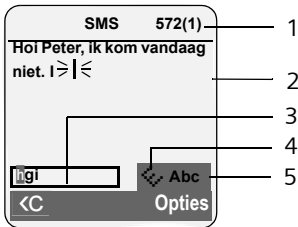

- 1 Resterend aantal tekens, tussen haakjes: SMS-deel 1-n
- 2 SMS-tekst
- 3 Selectieregel
- 4 SnelSchrijven is ingeschakeld
- 5 Hoofdletters, kleine letters of cijfers schrijven

Als dit de juiste letter is, bevestigt u dit door de volgende toets in te drukken. Is dit niet de letter die u zoekt, dan drukt u net zo vaak **kort** op de hekje-toets **[#->]** tot de letter van uw keuze grijs wordt weergegeven en dus wordt overgenomen in het tekstveld.

Door de hekje-toets **[#->]** **lang** in te drukken, schakelt u van de modus „Abc” naar „123” en van „123” naar „abc” en van „abc” naar „Abc”.

SnelSchrijven uit-/inschakelen

Voorwaarde: u schrijft een SMS-bericht.

Opties Displaytoets indrukken.

SnelSchrijven

Selecteren en **OK** indrukken (**[✓]** = aan).



Verbreekttoets **kort** indrukken om terug te gaan naar het tekstveld. De tekst invoeren.

Extra functies via de PC -interface

U kunt de handset via Bluetooth (pagina 66) op uw PC aansluiten. De PC moet van een bijbehorende dongle zijn voorzien.

Uw handset kan met het programma "Gigaset QuickSync" communiceren met de PC (gratis te downloaden onder www.siemens.com/gigasetSX680isdn).

U kunt

- ◆ het telefoonboek van uw handset synchroniseren met Outlook,
- ◆ Foto's (.bmp) kopiëren van de PC naar de handset,
- ◆ en u kunt afbeeldingen (.bmp) als screensaver kopiëren van de PC naar de handset.

Tijdens het versturen van de gegevens tussen de handset en de PC verschijnt **[↔]** op het display. Gedurende deze procedure kunt u geen gegevens invoeren via de toetsen en worden binnenkomende oproepen genegeerd.

Accessoires

Gigaset-handsets

U kunt van uw Gigaset een draadloze telefooncentrale maken:

Gigaset-handset S68H

- ◆ Verlicht grafisch kleurendisplay (65k kleuren)
- ◆ Verlichte toetsen
- ◆ Handsfree telefoneren
- ◆ Polyphonic ringtones
- ◆ Telefoonboek voor circa 250 vermeldingen
- ◆ Picture-CLIP
- ◆ SMS (voorwaarde: NummerWeergave beschikbaar)
- ◆ Aansluiting voor headset
- ◆ Bluetooth
- ◆ Ruimtebewaking

www.siemens.nl/gigaset



Gigaset-handset SL37H

- ◆ Verlicht grafisch kleurendisplay (65k kleuren)
- ◆ Verlichte toetsen
- ◆ Handsfree telefoneren
- ◆ Polyphonic ringtones
- ◆ Telefoonboek voor circa 250 vermeldingen
- ◆ Picture-CLIP
- ◆ SMS (voorwaarde: NummerWeergave beschikbaar)
- ◆ PC-interface voor bijvoorbeeld het beheren van telefoonboekvermeldingen, ringtones en screensavers
- ◆ Aansluiting voor headset
- ◆ Bluetooth
- ◆ Ruimtebewaking
- ◆ Walky-Talky-functie

www.siemens.nl/gigaset



Accessoires

Gigaset-handset SL56

- ◆ Verlicht grafisch kleurendisplay (65k kleuren)
- ◆ Verlichte toetsen
- ◆ Handsfree telefoneren
- ◆ Polyphonic ringtones
- ◆ Telefoonboek voor circa 250 vermeldingen
- ◆ Picture-CLIP
- ◆ SMS (voorwaarde: NummerWeergave beschikbaar)
- ◆ SpraakSturing
- ◆ PC-interface voor bijvoorbeeld het beheren van telefoonboekvermeldingen, ringtones en screensavers
- ◆ Aansluiting voor headset
- ◆ Bluetooth

www.siemens.nl/gigaset



Gigaset-handset C47H

- ◆ Verlicht grafisch kleurendisplay (4096 kleuren)
- ◆ Verlichte toetsen
- ◆ Handsfree telefoneren
- ◆ Polyphonic ringtones
- ◆ Telefoonboek voor circa 150 vermeldingen
- ◆ SMS (voorwaarde: NummerWeergave beschikbaar)
- ◆ Aansluiting voor headset
- ◆ Ruimtebewaking

www.siemens.com/gigasetC47H



Gigaset E45-handset

- ◆ Stof- en spatwaterbestendige behuizing
- ◆ Verlicht kleurendisplay (4096 kleuren)
- ◆ Verlichte toetsen
- ◆ Handsfree telefoneren
- ◆ Polyphonic ringtones
- ◆ Telefoonboek voor circa 150 vermeldingen
- ◆ SMS (voorwaarde: NummerWeergave beschikbaar)
- ◆ Aansluiting voor headset
- ◆ Ruimtebewaking

www.siemens.nl/gigaset



Gigaset-repeater

Met de Gigaset-repeater kunt het ontvangstbereik van de Gigaset-handset met het basisstation vergroten.

www.siemens.nl/qigaset



Alle accessoires en batterijen zijn verkrijgbaar in de speciaalzaak.



Gebruik alleen originele accessoires van Siemens. Zo voorkomt u mogelijk lichamelijk letsel en schade aan het product en weet u zeker dat u zich houdt aan alle relevante voorschriften.

Basisstation aan de wand bevestigen

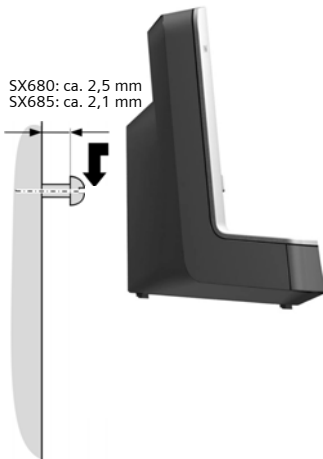
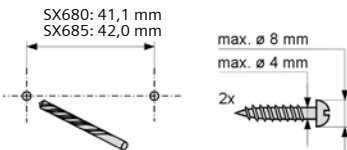

Trefwoordenregister

A

Aan/uit-toets	1
Aanmelden, handset	53
Aansluiten	
basisstation op telefooncentrale	75
Accessoires	85
Afmelden, handset.	54
Afspraken	64, 65
beheren	65
inschakelen/uitschakelen.	65
wissen	65
Afspraken/verjaardag	
gemiste weergeven	65
Afstandsbediening.	50
Afwijzen	
oproep	20
Als nieuw markeren	48
Anoniem	20
Antwoordapparaat.	45
bediening op afstand	50
berichten beluisteren	47
berichten wissen.	48
in-/uitschakelen	45
meldtekst/memobericht opnemen.	46
naar volgend bericht.	48
naar vorig bericht	48
Antwoordapparaat zie ook	
Voicemail	
Antwoordapparaatlijst	32, 33
Attentietonen	62, 63
Automatisch	
beantwoorden	19, 60
nummerherhaling.	31
Automatisch kiezen, voorkiesnummer van	
netwerkaanbieder	34

B

Basisstation	
aansluiten	8
aansluiten en opstellen	7
aansluiten op telefooncentrale	75
bereik	8
in gebruik nemen	14
instellen	15, 73
standaardinstellingen herstellen	74
stroomverbruik.	81

systeem-PIN	73
wisselen	54
Basisstation beveiligen tegen toegang	
door onbevoegden	73
Batterijen	
aanbevolen batterijen	81
laden	1, 10
plaatsen	8
signaal	63
symbool	1, 10
weergave	1, 10
Beëindigen, gesprek	19
Beëindigen, zie Uitschakelen	
Bellen	
intern	54
Bellerslijst	32
Belsignaal	
melodie instellen	61, 73
volume instellen	61, 73
wijzigen	61
Beluisteren	
bericht (antwoordapparaat)	47
meldtekst, antwoordapparaat.	46
Berek.	8
Berichten	45, 48
beluisteren	47
symbool bij nieuw bericht	47
toets	1
wissen.	48
Berichtentoets	1
lijst openen	39
lijsten openen	32
Beste Basis	54
Bestemmingsnummer	
(ruimtebewaking)	57
Beveiligen tegen toegang	73
Bevestigingssignalen	63
Bevestigingstonen.	63
Bezettoon definiëren.	70
Bijlage	41
Bijlage (SMS)	41
Blokkeren	11
Bluetooth	
lijst met bekende toestellen	67
oproep beantwoorden	19
telefoonboek versturen (vCard)	29
toestel afmelden	67
toestellen aanmelden	66
toestelnaam wijzigen	67, 68
Bluetooth-modus inschakelen	66

Bluetooth-verbinding	
eigen voorkeesnummer	
instellen	68
Busy on Busy	70

C

CCBS	21
CCNR	21
CF	71
Cijfertoets programmeren	57
CLI, CLIP	20
CLIR	21, 71
Conferentie	25
Corrigeren van onjuiste invoer	13
Customer Care	79
CW	26, 70

D

Datum instellen	10
Display	
contrast	59
displaytaal wijzigen	59
in ruststand	12
instellen	59
onbegrijpelijke taal	59
screensaver	59
verlichting	60
Displaytoetsen	1, 12
programmeren	57
Doorschakelen (oproepen)	71

E

ECO DECT	13
Eco-modus	13
ECT	25, 75
in-/uitschakelen	72
E-mailadres	38
overnemen uit telefoonboek	30
Extern gesprek	
doorverbinden met	
antwoordapparaat	49

F

Fax, SMS	39
Foto	
hernoemen	63
wissen	63
Fouten herstellen, SMS	43
Foutieve invoer (correctie)	13
Foutsignaal	63
Functie "Belleridentificatie" nschakelen	22

G

Garantie	80
Gebruiksduur van handset	
bij ruimtebewaking	57
Gegevens gebruiken (SMS)	41
Gegevens in meerdere regels invoeren	82
Geheugen	
verkenner	63
Geheugenruimte	
telefoonboek/voorkeesnummers	29
Gehoorapparaten	5
Geluid, zie Belsignaal	
Gemiste	
afpraak	65
verjaardag	65
Gemiste oproep	33
Gesprek	
beëindigen	19
doorverbinden	55, 56, 75
extern	19
intern	54
opname	49
overnemen van Antwoordapparaat	48
Gespreksduur	19
Gevoeligheid, ruimtebewaking	57
Goedkeuring	79
Groepsoproep	54

H

Handmatig	20
Handmatige nummerherhaling	31
Handset	
aanmelden	53
aanmelden bij ander basisstation	54
afmelden	53, 54
ander basisstation	54
attentietonen	63
contact met vloeistoffen	77
displaytaal	59
displayverlichting	60
gesprek doorverbinden	25, 55
handsfree-volume	60
in gebruik nemen	8
in-/uitschakelen	11
instellen	57
intern nummer wijzigen	56
lijst	11
meerdere gebruiken	53
microfoon uitschakelen	21
naam wijzigen	56

Trefwoordenregister

nummer wijzigen	56
ontvangststerkte.	8
paging	54
ruimtebewaking	56
ruststand	12
screensaver	59
standaardinstellingen herstellen . . .	68
volume van de handset	60
wisselen voor beste ontvangst. . . .	54
zoeken	54
Handsfree telefoneren	20
toets	1
Headsetaansluiting	10
Hekje-toets	1, 11
Herinneringsoproep	31

I

In gebruik nemen	
basisstation	14
handset	8
Inbox, SMS	39
Indicatie laadniveau	1
Info-diensten, SMS.	42
Inhoud van de verpakking	7
Inschakelen	
afpraak	64
antwoordapparaat	45
antwoordapparaat (bediening op afstand)	51
attentietonen	63
beantwoorden	60
gespreksoopname	49
handset	11
ruimtebewaking	57
toesten blokkeren	11
wisselgesprek	70
Installatie-wizard	14
MSN.	15
Instellen	
screensaver	59
Intern	
ruggespraak	55
telefoneren	54
Intern gesprek	54
wisselgesprek	55
Invoertaal, SMS	37
ISDN-instellingen	68
ISDN-nummers zie MSN	

K

Kalender	64
Kiezen	
snelkieslijst	28
snelkiezen	58
telefoonboek	28
verkort kiezen	29
Klantenservice	79
Koppelen, zie SMS	
Kostenbesparende instelling (bediening op afstand)	49
Kostenbewust telefoneren	34

L

Lijst	
antwoordapparaat	32, 33
bekende toestellen (Bluetooth). . . .	67
bellerslijst	32
gemiste oproepen	33
handsets	11
SMS-Inbox	39
SMS-lijst	32
snelkieslijst	27
voicemail.	32

M

Medische apparatuur	5
Meeluisteren tijdens de opname	49
Meldtekst (antwoordapparaat)	46, 47
Meldtekstmodus (antwoordapparaat)	45
Melodie instellen	61, 73
Menu	82
eindsignaal	63
menunavigatie	12
openen	11
overzicht	17
Menu invoeren	82
Microfoon	1
Microfoon van handset uitschakelen . .	21
Modus van antwoordapparaat, meldtekst.	47
MSN	
definiëren	15
invoeren	15
nummer toewijzen.	69
ontvangst-MSN	16
opvragen.	15
wissen.	69
zend-MSN	16
MSN opvragen	15

N

Naam	
van handset	56
Navigatietoets	1, 11
Netadapter	5
Netlijncode	75
bij een telefooncentrale	75
Netnummer	
eigen netnummer invoeren	68
Netwerkaanbieder, automatisch voorkeu- zen	34
Netwerkprovider (nummerlijst)	27
Notificatie via SMS	41
Nummer	
bestemming van ruimtebewaking	57
invoeren via telefoonboek	30
opslaan in telefoonboek	27
overnemen in telefoonboek	30
overnemen uit het telefoonboek	30
overnemen uit SMS-bericht	40
toewijzen (MSN)	69
van beller weergeven (CLIP)	20
weergave onderdrukken (CLIR)	71
Nummerherhaling	31
Nummerlijst	
netwerkprovider	27
Nummers wijzigen, nationaal/internatio- naal kiezen	72
Nummerweergave	20
onderdrukken	21
permanent onderdrukken	71

O

Onderdrukken	
nummerweergave	21
voorkiesnummer	35
Onderhoud van het toestel	77
Ontvangst-MSN	
instellen	16
toewijzen	69
Ontvangststerkte	8
Ontvangstversterker, zie Repeater	
Opnameduur	50
Opnamekwaliteit	50
Opnemen	
gespreksoptie	49
Oproep	
afwijzen	20
beantwoorden	19
beantwoorden (Bluetooth)	19

doorschakelen	71
doorverbinden	25
Oproep beantwoorden	49, 60
Oproep, anoniem	20
Oproepen	
extern	19
Opslaan (netlijncode)	75
Opstellen, basisstation	7
Optie	
selecteren (menu)	82
Outbox	
SMS-Outbox	38
Outbox, SMS	38

P

Paging	54
Pasfoto's	20, 27
PC-interface	84
Picture-CLIP	27
PIN wijzigen	
systeem-PIN	73
Problemen oplossen	77

R

Repeater	74
R-toets	1
Ruggespraak	
intern/extern	24
Ruggespraak, intern	55
Ruimtebewaking	56
Ruststand (display)	12
Ruststand, terugkeren naar de	12

S

Schrijven, SMS	37
Screensaver	59
Shortcut	17
Signaaltoon, zie Attentietonen	
Sluimermodus	64
SMS	36
als fax versturen	39
beantwoorden of doorsturen	40
doorsturen	40
fouten herstellen	43
gegevens gebruiken (SMS)	41
gekoppeld	36
Inbox	39
invoertaal	37
lezen	38
naar e-mailadres versturen	38

Trefwoordenregister

notificatie via SMS	41	Tekstbericht, zie SMS	
notificatienummer	41	Telefoneren	
notificatietype	41	extern	19
nummer opslaan	40	intern	54
ontvangen	39	met meerdere gesprekspartners	24
ontvangst-MSN controleren	40	oproep beantwoorden	19
Outbox	38	Telefoonboek	27
schrijven	37	gebruiken bij invoeren van nummers	30
statusoverzicht	37	nummer uit tekst overnemen	30
tekst schrijven	83	nummer van SMS-afzender	
vCard ontvangen	41	opslaan	40
voorschriften	36	openen	11
wissen	38	vCard versturen (Bluetooth)	29
wizard Aanmelden	36	verjaardag opslaan	30
zelf fouten oplossen	43	vermelding opslaan	27
SMS Info-diensten	42	vermelding/lijst versturen naar	
SMS-berichten en telefooncentrales	43	handset	29
SMS-centrale		vermeldingen weergeven en	
instellen	42	wijzigen	28
nummer wijzigen	42	volgorde van vermeldingen	28
SMS-lijst	32	Telefooncentrale	
SMS-verzendcentrale	36	basisstation aansluiten	75
Snelkieslijst		netlijncode opslaan	75
toets	1	SMS-berichten	43
Snelkiesnummers		Terugbellen	
nummers	34	beantwoorden	22
Snelkiezen	27, 58	bij bezet/bij afwezigheid	21
antwoordapparaat	50	controleren	22
voicemail	52	definiëren bij MSN bezet	70
SnelSchrijven	84	inschakelen	21
Sterretje-toets	1	wissen	22
Stroomverbruik	81	Tijd instellen	10
Stroomverbruik (basisstation)	81	Toestel aanmelden (Bluetooth)	66
Symbool		Toestel afmelden (Bluetooth)	67
antwoordapparaat	45	Toestelnaam wijzigen (Bluetooth)	67, 68
batterijen	10	Toets 1 (snelkiezen)	1, 50
belsignaal	62	Toets programmeren	57
bij nieuwe berichten	32	Toetsen	
display	12	aan/uit-toets	1
nieuw bericht	47	displaytoetsen	1, 12
nieuw SMS-bericht	39	handsfree-toets	1
toetsen blokkeren	11	hekje-toets	1, 11
Systeeminstellingen	73	navigatietoets	1, 11
Systeem-PIN wijzigen	73	R-toets	1
T		snelkieslijst	1
Taal, display	59	snelkiezen	1, 50
Technische gegevens	81	sterretje-toets	1
Tekenset	38, 40	verbindingstoets	1, 19
Tekst schrijven, bewerken	83	verbreekttoets	1, 19
		verkort kiezen	29

wistoets	12
Toetsen blokkeren	11
Toetsen blokkeren in-/uitschakelen	11
Toewijzen	
nummer (MSN)	69
ontvangst-MSN	69
zend-MSN	70

U

Uitschakelen	
afspraak	64
afspraakoproep	65
antwoordapparaat	45
attentietonen	63
beantwoorden	60
gespreksopname	49
handset	11
ruimtebewaking	57
toetsen blokkeren	11
wisselgesprek	70

V

vCard	
ontvangen	41
Verbindingstoets	1, 19
Verbreektstoets	1, 19
Verjaardag	27, 30
gemist	65
gemiste	31
in telefoonboek opslaan	30
uitschakelen	31
Vermelding	
selecteren in telefoonboek	28
voorkiesnummers opslaan/wijzigen	35
Versturen	
vermelding in telefoonboek naar handset	29
VIP, vermelding in telefoonboek	28
Vloeistoffen	77
Voicemail	52
Voicemailmelding bekijken	52
Volgorde in telefoonboek	28
Volume	
belsignaal	61, 73
handset	60
handsfree-volume van de handset	60
instellen	61
luidspreker	60
volume van de handset	60
Volume van de handset	60

Voorbeeld	
gegevens in meerdere regels	
invoeren	82
menu invoeren	82
Voorkiesnummer	34
Voorkiesnummers	
nummers	27
onderdrukken	35
Vragen en antwoorden	77

W

Waarschuwingssignaal, zie Attentietonen	
Wachtmelodie	
instellen	73
Wachtmuziek	21, 73
Weergave	
geheugenruimte (telefoonboek/voorkiesnummers)	
.	29
gemiste afspraken/verjaardagen	65
Weergeven	
geheugen (verkenner)	63
nummer (CLI/CLIP)	20
voicemailmelding	52
Wekker	64
Wijzigen	
belsignaal	61
bestemmingsnummer	57
displaytaal	59
handsfree-volume	60
intern nummer van handset	56
naam van handset	56
nummers voor nationaal/internationaal kiezen	72
systeem-PIN	73
volume van de handset	60
Wisselgesprek	24
in-/uitschakelen	70
intern gesprek	55
Wisselgesprek afwijzen	26
Wisselgesprek beantwoorden	26
Wissen	
bericht	48
meldtekst van antwoordapparaat	46
MSN	69
teken	13
Wistoets	12

Trefwoordenregister

Z

Zend-MSN

definiëren	21
instellen	16
toewijzen	70
Zoeken in telefoonboek	28
Zoeken, handset	54