

Issued by
Siemens Home and Office Communication Devices GmbH & Co. KG
Schlavenhorst 66
D-46395 Bocholt

© Siemens Home and Office Communication Devices GmbH & Co. KG 2006
All rights reserved. Subject to availability.
Rights of modification reserved.

www.siemens.com/gigaset



Gigaset
E360

Overzicht van de handset

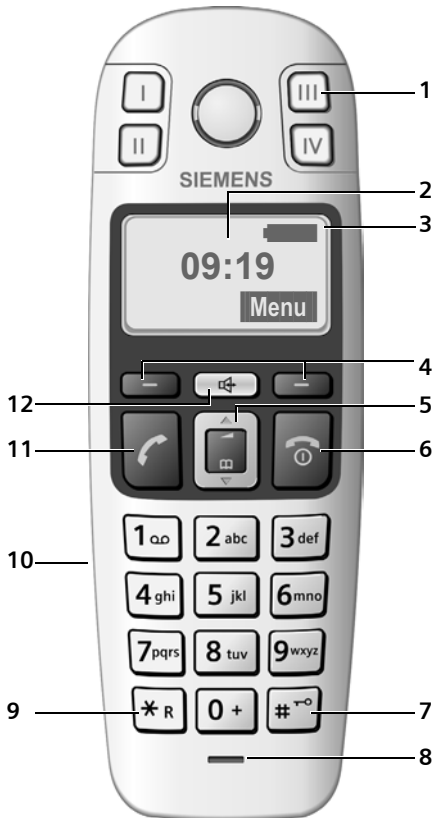

- 1 Geheugentoetsen (I t/m IV)
- 2 **Display** in ruststand (voorbeeld)
- 3 **Laadniveau van de batterij**
 (1/3 vol tot vol)
 knippert: batterij bijna leeg
 knippert: batterij wordt geladen
- 4 **Displaytoetsen** (pagina 11)
- 5 **Navigatietoets** (pagina 11)
- 6 **Verbreek-, aan/uit-toets**
Gesprek beëindigen, functie annuleren, een menuniveau terug (kort indrukken), terug naar ruststand (lang indrukken), handset in-/uitschakelen (in ruststand lang indrukken)
- 7 **Hekje-toets**
Toetsblokkering aan/uit (in ruststand lang indrukken, pagina 11)
Pausa invoeren (bij kiezen lang indrukken)
Wisselen tussen hoofdletters, kleine letters en cijfers bij tekstinvoer (pagina 32)
- 8 **Microfoon**
- 9 **R-toets**
Flash invoeren (lang indrukken)
- 10 **Aansluiting voor headset** (pagina 33)
- 11 **Verbindingstoets**
Gesprek beantwoorden, kiezen starten
- 12 **Handsfree-toets**
Wisselen tussen handmatig en handsfree telefoneren
Brandt: handsfree-functie is ingeschakeld
Knippert: inkomende oproep

Basisstation



1 Aanmeld-/pagingtoets

Inhoudsopgave

Overzicht van de handset	1	Voicemail gebruiken	22
Basisstation	1	Voicemail voor snelkiezen vastleggen	22
Veiligheidsinstructies	3	Melding van voicemail bekijken	22
Bijzondere kenmerken van de Gigaset E360	4	Meerdere handsets gebruiken ..	22
Gigaset E360 – meer dan telefoneren	4	Handsets aanmelden	22
De eerste stappen	4	Handset zoeken ("paging")	23
Inhoud van de verpakking	4	Intern bellen	23
Basisstation plaatsen	4	Bij een extern gesprek bijschakelen ..	24
Basisstation aansluiten	5	Handset instellen	24
Handset in gebruik nemen	5	Displaytaal wijzigen	24
Menu-overzicht	8	Screensaver	24
Telefoneren	10	Oproep automatisch aannemen	24
Extern telefoneren/gesprek		Volume wijzigen	24
beëindigen	10	Belsignalen wijzigen	24
Oproep beantwoorden	10	Attentiesignalen	25
NummerWeergave	10	Handset als wekker gebruiken	25
Handsfree	11	Standaardinstellingen van de handset herstellen	26
Handset bedienen	11	Basisstation instellen	26
Handset in-/uitschakelen	11	Systeem-PIN wijzigen	26
Toetsblokkering in-/uitschakelen	11	Standaardinstellingen van basisstation herstellen	26
Navigatietoets op de handset	11	Basisstation op telefooncentrale gebruiken	26
Displaytoetsen	11	Bijlage	28
Terug naar de ruststand	12	Gebruikte symbolen en notaties	28
Menunavigatie	12	Onderhoud	28
Corrigeren van onjuiste invoer	12	Contact met vloeistoffen	28
Telefoonboek, geheugentoetsen en lijsten gebruiken	12	Vragen en antwoorden	29
Telefoonboek	12	Klantenservice (Customer Care)	29
Geheugen-toetsen	13	Goedkeuring	30
Nummerherhalingslijst	14	Technische gegevens	30
Berichtenlijsten met		Garantie	31
display-toets openen	14	Tekst schrijven en bewerken	32
Automatisch voorkeuze van netwerkanbieders (voorkeuze)	16	Accessoires	33
SMS (tekstberichten)	17	Wandmontage van basisstation .	33
Registreren met wizard Aanmelding .	17	Trefwoordenregister	34
SMS schrijven/verzenden	17		
SMS ontvangen	18		
SMS-centrale instellen	19		
SMS-berichten aan telefooncentrales	20		
SMS-functie in-/uitschakelen	20		
SMS-fouten oplossen	20		

Veiligheidsinstructies

Let op

Lees voor gebruik de veiligheidsinstructies en gebruiksaanwijzing.

Breng uw kinderen op de hoogte van de inhoud en de mogelijke gevaren van het gebruik van de telefoon.



Gebruik uitsluitend de meegeleverde netvoedingsadapter zoals aangegeven op de onderzijde van het basisstation.



Plaats alleen de **aanbevolen, oplaadbare batterijen** van hetzelfde type (pagina 30)! Dus geen batterijen van een ander type en geen niet-oplaadbare batterijen. Gezondheidsrisico's of persoonlijk letsel zijn anders niet uit te sluiten.



Plaats de oplaadbare batterijen met de polen in de juiste positie en gebruik ze zoals beschreven in deze gebruiksaanwijzing (zie de symbolen in het batterijvakje van de handset, pagina 5).



De werking van medische apparatuur kan worden beïnvloed. Houd rekening met de technische omstandigheden van de omgeving, bijv. een dokterspraktijk.



Houd de handset niet met de achterzijde tegen het oor als deze overgaat of als u de handsfree-modus heeft geactiveerd. Dit kan zwaarwegende, onherstelbare gehoorschade tot gevolg hebben.

De handset kan bij gehoorapparaten een onaangename bromtoon veroorzaken.



Plaats het basisstation niet in een badkamer of doucheruimte. De handset en het basisstation zijn niet spatwaterdicht (pagina 28).



Gebruik het toestel niet in een omgeving met explosiegevaar, bijv. een schilderwerkplaats.



Draag uw Gigaset alleen inclusief de gebruiksaanwijzing over aan derden.



Elektrische en elektronische producten mogen niet bij het huisvuil worden aangeboden, maar dienen naar speciale inzamelingscentra te worden gebracht die zijn bepaald door de overheid of plaatselijke autoriteiten.

Het symbool van de doorgekruiste vuilnisbak op het product betekent dat het product valt onder Europese richtlijn 2002/96/EC.

De juiste manier van weggooien en afzonderlijke inzameling van uw oude apparaat helpt mogelijke negatieve consequenties voor het milieu en de menselijke gezondheid te voorkomen. Het is een eerste vereiste voor hergebruik en recycling van tweedehandse elektrische en elektronische apparaten.

Voor meer informatie over het weggooien van uw oude apparaat dient u contact op te nemen met uw gemeente, afvalverwerkingsbedrijf of de winkel waar u het product heeft gekocht.

Let op

De functies die in deze gebruiksaanwijzing worden beschreven, zijn niet in alle landen beschikbaar.

Bijzondere kenmerken van de Gigaset E360

- ◆ Grote toetsen
- ◆ Grote weergave van teksten en symbolen op display
- ◆ Grote letters (groot lettertype)
- ◆ Geheugentoetsen
- ◆ Compatibiliteit met gehoorapparaten (HAC – Hearing Aid Compatibility)
- ◆ Aansluiting voor headset (headset wordt niet meegeleverd)

Gigaset E360 – meer dan telefoneren

Met dit toestel kunt u niet alleen SMS-berichten over het vaste netwerk verzenden en ontvangen, en tot 100 telefoonnummer opslaan (pagina 12) – uw telefoon kan meer:

- ◆ Belangrijke telefoonnummers programmeren onder de geheugentoetsen van het toestel. U kunt deze nummers dan met een toetsdruk kiezen (pagina 13).
- ◆ De handsfree-functie (pagina 11) gebruiken zodat u uw handen vrij heeft tijdens het telefoneren.
- ◆ Uw handset gebruiken als wekker (pagina 25).

ECO DECT - wat betekent dat?

-Het zendvermogen wordt uitgeschakeld wanneer de handset in het basisstation is geplaatst.

Het zendvermogen van het basisstation wordt uitgeschakeld wanneer er slechts 1 handset is aangemeld op het basisstation!

Daarnaast vermindert de Gigaset-handset automatisch het zendvermogen afhankelijk van de afstand tot het basisstation (dichtbijbereik).

Veel plezier met uw nieuwe telefoon!

De eerste stappen

Inhoud van de verpakking

De verpakking bevat het volgende: een basisstation Gigaset E360, een handset Gigaset E36, een netvoedingsadapter, een telefoonsnoer, twee batterijen, een batterijklepje, een draagclip en een gebruiksaanwijzing.

Basisstation plaatsen

Het basisstation is bedoeld voor gebruik in gesloten, droge ruimten met een temperatuur tussen +5 °C en +45 °C.

Plaats het basisstation op een centrale plaats in uw huis.

Hoe u het basisstation aan de muur monteert, leest u aan het einde van deze gebruiksaanwijzing.

Let op

- ◆ Stel het toestel in geen geval bloot aan de volgende invloeden: warmtebronnen, direct zonlicht, andere elektrische apparaten.
- ◆ Bescherm de Gigaset tegen vocht, stof, agressieve vloeistoffen en dampen.

Basisstation aansluiten

- ▶ **Eerst** de netvoedingsadapter en **daarna** de telefoonstekker aansluiten zoals hieronder wordt aangegeven, en de snoeren door de snoergeleiders leiden.

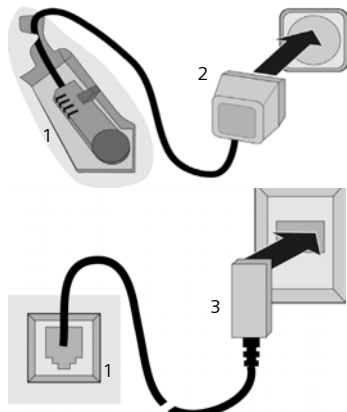

- 1 Onderzijde van het basisstation (uitvergroet)
- 2 Netvoedingsadapter 230 V
- 3 Telefoonstekker met telefoonsnoer

Let op

- ◆ De netvoedingsadapter moet **altijd** zijn aangesloten op het lichtnet omdat de telefoon niet werkt zonder netstroom.
- ◆ Wanneer u zelf een telefoonsnoer aanschaft, let er dan op dat deze de juiste aderindeling heeft.

Correcte stekkerindeling van telefoonstekker

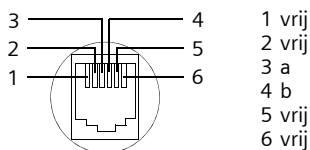

Handset in gebruik nemen

Batterijen plaatsen en klepje sluiten

Let op

Gebruik uitsluitend de door Siemens op pagina 30 aanbevolen oplaadbare batterijen! Dus nooit een gewone (niet-oplaadbare) batterij of een batterij van een ander type, omdat dit schade aan het product of persoonlijk letsel tot gevolg kan hebben.

- ▶ Batterijen met de polen in de juiste stand plaatsen (zie de afbeelding hieronder).

De polen worden in het batterijkvakje aangegeven.

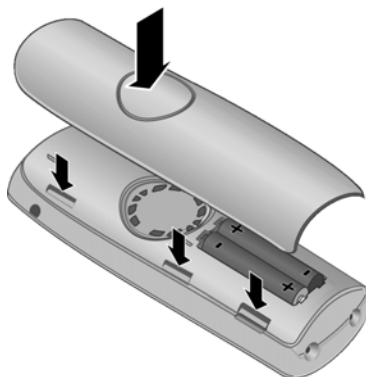

- ▶ Plaats de uitsparingen aan de zijkant van het batterijklepje op de nokjes aan de binnenkant van de behuizing.
- ▶ Druk vervolgens het klepje dicht tot het vastklikt.

Draagclip bevestigen

Op de handset zijn ter hoogte van het display aan weerszijden uitsparingen aangebracht waaraan de draagclip kan worden bevestigd.

- ▶ Druk de draagclip vast op de achterkant van de handset totdat de nokjes van de draagclip in de uitsparingen vastklikken.

De eerste stappen

Bovendien kunt u een koord aanbrengen om de handset in de hand of om de hals te dragen.



Batterijklepje openen

- ▶ Verwijder de draagclip, indien deze was bevestigd.
- ▶ De vergrendeling van de behuizing induwen en het accuklepje naar boven lostrekken.

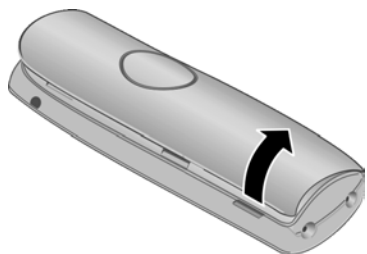

Handset in basisstation plaatsen en aanmelden

Voorwaarde: De handset is **niet** aangemeld bij een basisstation.

De handset wordt automatisch aangemeld bij het basisstation Gigaset E360.

- ▶ De handset met het **display naar voren** in de lader van het basisstation plaatsen.

U hoort een bevestigingstoon.

De automatische aanmelding kan tot 5 minuten duren. Gedurende deze tijd staat op het display **Aanmelden**. De handset krijgt het laagste vrije interne nummer (1–4). Als er meerdere handsets zijn aangemeld bij de handset, wordt het interne nummer na de aanmelding weergegeven op het display, bijv. 2. Dit betekent dat het

interne nummer 2 is toegewezen aan de handset.

Opmerkingen

- Automatisch aanmelden is alleen mogelijk als er niet wordt getelefoneerd via het basisstation waarbij u de handset wilt aanmelden.
- Een toetsdruk onderbreekt de automatische aanmelding.
- Als er al vier handsets zijn aangemeld bij een basisstation, dan zijn er twee mogelijkheden:
 - De handset met het interne nummer 4 is in de ruststand: De handset die wordt aangemeld, krijgt nummer 4. De handset die tot dan nummer 4 had, wordt afgemeld.
 - De handset met het interne nummer 4 wordt gebruikt: De handset die u wilt aanmelden, kan niet worden aangemeld.
- Als de automatische aanmeldprocedure niet werkt, moet u de handset handmatig aanmelden (pagina 22).



- ▶ Handset in de lader van het basisstation laten staan om de batterijen op te laden.

Opmerkingen

- De handset mag alleen worden geplaatst in het basisstation/de lader dat of die daarvoor bestemd is.
- Een handset die is uitgeschakeld omdat de batterijen leeg waren, wordt automatisch ingeschakeld als deze in het basisstation/de lader wordt geplaatst.

Bij vragen en problemen zie pagina 29.

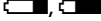
Batterijen eerste keer laden en ontladen

Het laden van de batterijen wordt rechtsboven op het display aangegeven door een knipperend batterijsymbool  of  of . Tijdens het gebruik van de handset wordt het laadniveau van de batterijen aangegeven door het batterijsymbool (pagina 1).

Het laadniveau van de batterijen wordt alleen correct weergegeven als de batterijen eerst volledig worden geladen en door gebruik worden ontladen.

- ▶ Hiervoor de handset ononderbroken in het basisstation laten staan tot het batterijsymbool in het display niet meer knippert (ca. 13 uur).
- ▶ De handset uit het basisstation nemen en pas weer terugplaatsen als de batterijen volledig zijn ontladen.

Let op

Nadat de batterijen de eerste keer zijn geladen en ontladen, kunt u de handset na elk gesprek weer terugplaatsen in het basisstation.

Let op

- ◆ Voer de procedure voor laden en ontladen telkens uit wanneer u de batterijen uit de handset heeft verwijderd en teruggeplaatst.
- ◆ De batterijen kunnen tijdens het laden warm worden. Dit is normaal en ongevaarlijk.
- ◆ De laadcapaciteit van de batterijen neemt als gevolg van technische oorzaken na enige tijd af.

Let op

Een beschrijving van de in deze gebruiksaanwijzing gebruikte symbolen en notaties vindt u in de bijlage, pagina 28.

Datum en tijd instellen

Menu → Instellingen → OK → Datum/tijd → OK



Dag, maand en jaar in 6 cijfers invoeren en op OK drukken. Met  wisselt u tussen de velden.



Uren en minuten invoeren 4-cijferig invoeren (bijv. 0 7 1 5 voor 7:15 uur) en op OK drukken. Met  wisselt u tussen de velden.

Als het toestel is aangemeld en de tijd is ingesteld, ziet het display van de ruststand er uit zoals weergegeven op pagina 1.

Uw toestel is nu klaar voor gebruik.

Menu-overzicht

U heeft twee mogelijkheden om een functie te selecteren:

Met behulp van cijfercombinaties ("shortcut")

- ▶ U opent het hoofdmenu door in de ruststand van de handset **Menu** in te drukken.
- ▶ Cijfercombinatie invoeren die in het menu-overzicht voor de functie staat.
- ▶ **Voorbeeld:** **Menu** **6** **3** voor "Taal van handset instellen".

Met bladeren door de menu's (zie ook pagina 28)

- ▶ U opent het hoofdmenu door in de ruststand van de handset **Menu** in te drukken.
- ▶ Met de navigatietoets naar de functie bladeren en op **OK** drukken.

1 Telefoonboek

2 Oproepen

3 SMS

3-1	Nieuwe SMS				
3-2	Inbox 00+00				
3-3	Outbox				
3-4	Instellingen	3-4-1	SMS-centrales	3-4-1-1	Servicecentrale 1
				...	[t/m]
				3-4-1-3	Servicecentrale 3
		3-4-2	Voor SMS aanmelden		

4 Wekker

4-1	Activeren
4-2	Wektijd

5 Geluidsinstellingen

5-1	Volume luidspreker		
5-2	Volume Handsfree		
5-3	Volume Belsignaal		
5-4	Ringtone	5-4-1	Externe oproepen
		5-4-2	Interne oproepen
		5-4-3	Wekker
5-5	Attentiesignalen		
5-6	Batterijsignaal	5-6-1	Uit
		5-6-2	Aan
		5-6-3	Tijdens gesprek
5-7	Volume Headset		

6 Instellingen

6-1	Datum/tijd				
6-2	Naam-toetsen				
6-3	Taal				
6-4	Grote letters				
6-7	Handset	6-7-1	Screensaver		
		6-7-2	Autom. opnemen		
		6-7-3	Handset aanmelden		
		6-7-4	Handset resetten		
6-8	Basis	6-8-2	Systeem- PIN		
		6-8-3	Reset basistation		
		6-8-4	Intern bijschakelen		
		6-8-5	Voorkeuze netwerk	6-8-5-1	Voor kiesnummer
				6-8-5-2	Met voorkeuze
				6-8-5-3	Zonder voorkeuze



7 Antwoordapparaat



7-1	Toets 1	7-1-1	Voicemail
-----	---------	-------	-----------

Telefoneren

Extern telefoneren/gesprek beëindigen

Externe oproepen zijn oproepen via het openbare telefoonnet.

 (telefoonnummer invoeren) → .



Het nummer wordt gekozen. (U kunt ook **eerst** op de toets  drukken [vrijtoon] en daarna het nummer invoeren.) Tijdens het gesprek het volume van de hoorn instellen met .

Gesprek beëindigen/kiezen afbreken:
Verbreektoets  indrukken.

Oproep beantwoorden

Een inkomende oproep wordt op drie manieren op de handset gesignaleerd: door een belsignaal, een melding op het display en het knipperen van de handsfree-toets .

U heeft de volgende mogelijkheden om een oproep aan te nemen:

- ▶ De verbindingstoets  indrukken.
- ▶ De handsfree-toets  indrukken.
- ▶ De displaytoets **Accept.** indrukken.

Als de handset in het basisstation staat en de functie **Autom. opnemen** ingeschakeld is (pagina 24), hoeft u de handset alleen uit het basisstation te nemen om de oproep te beantwoorden.

Als u het belsignaal storend vindt, drukt u op **Stil**. Het belsignaal voor deze oproep wordt uitgeschakeld. U kunt de oproep beantwoorden zolang deze nog op het display wordt weergegeven.

NummerWeergave

Bij een oproep wordt het telefoonnummer of de naam van de beller in het display weergegeven als aan de volgende voorwaarden is voldaan:

- ◆ De netwerkaanbieder ondersteunt CLIP, CLI en CNIP (afhankelijk of uw service-provider deze functie ondersteunt):
 - CLI (Calling Line Identification): Nummer van de beller wordt verzonden
 - CLIP (Calling Line Identification Presentation): Nummer van de beller wordt weergegeven
 - CNIP (Calling Name Identification Presentation): Naam van de beller wordt weergegeven
- ◆ U heeft bij de netwerkaanbieder CLIP of CNIP (afhankelijk of uw service-provider deze functie ondersteunt) aangevraagd.
- ◆ De beller heeft bij de netwerkaanbieder CLI niet laten onderdrukken.

Telefoonnummer van de beller weergeven





Bij een oproep wordt het nummer van de beller op het display weergegeven. Als dit nummer in het telefoonboek is opgeslagen of als u CNIP heeft aangevraagd, wordt de naam van de beller weergegeven.

Voorwaarden:

1. U heeft bij de netwerkaanbieder aangevraagd dat het nummer (CLIP) of de naam (CNIP -afhankelijk of uw service-provider deze functie ondersteunt) van de beller op het display wordt weergegeven.
2. De beller heeft bij de netwerkprovider zijn of haar telefoonnummer niet laten onderdrukken (CLI).

Op het display staat **Extern** als u NummerWeergave niet heeft aangevraagd, **Anoniem** als NummerWeergave door de beller is onderdrukt.

Handsfree

U kunt na het invoeren van het telefoonnummer direct handsfree telefoneren als u de handsfree-toets  indrukt (de toets  brandt continu). Tijdens een gesprek wisselt u tussen handmatig en handsfree telefoneren door op de toets  te drukken. Het volume stelt u tijdens het handsfree telefoneren in met .

Handset bedienen

Handset in-/uitschakelen

-  Verbreekttoets lang indrukken. U hoort het bevestigingssignaal.

Toetsblokkering in-/uitschakelen

-  Hekje-toets lang indrukken.

U hoort het bevestigingssignaal. Als de toetsblokkering is ingeschakeld, ziet u in het display het symbool .

Let op

Als de toetsblokkering is ingeschakeld en u per ongeluk op een toets drukt, verschijnt er een melding op het display. U schakelt de toetsblokkering uit door de hekje-toets  lang in te drukken.

Navigatietoets op de handset





1 Navigatietoets



In deze gebruiksaanwijzing is de zijde van de navigatietoets waarop u in een bepaalde situatie moet drukken, zwart gemarkeerd (boven, onder). Voorbeeld:  voor "boven op de navigatietoets drukken".

De navigatietoets heeft verschillende functies:



In de ruststand van de handset

-  Telefoonboek openen.
-  Volume van belseinval van handset instellen (pagina 25).



In lijsten en menu's

-  /  Eén regel omhoog/omlaag bladeren.

In een invoerveld

-  /  Cursor naar links resp. rechts verplaatsen.

Tijdens een extern gesprek

-  Telefoonboek openen.
-  Volume voor handmatig of handsfree telefoneren wijzigen.

Displaytoetsen

De actuele displayfuncties worden in de onderste regel van het display invers weergegeven. De functie van de displaytoetsen is afhankelijk van de situatie.

Voorbeeld:

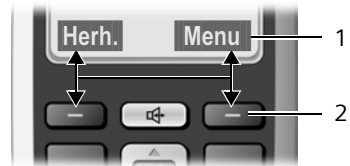

- 1 Actuele functies van displaytoetsen
- 2 Displaytoetsen

De belangrijkste symbolen op het display zijn:

- Terug** Eén menuniveau terug of procedure annuleren.
- Menu** Het hoofdmenu of een situatieafhankelijk menu openen.
- OK** Selectie bevestigen.
- Verwijd.** Wistoets: tekens van rechts naar links wissen.
- Herh.** Nummerherhalingslijst openen.

Terug naar de ruststand

U wilt vanuit een willekeurige plaats in het menu terugkeren naar de ruststand. Verbreektoets  **lang** indrukken.

Als u geen toets indrukt, schakelt het display na 2 minuten **automatisch** over naar de ruststand.

Wijzigingen die u niet heeft bevestigd of opgeslagen door **OK** in te drukken, worden niet uitgevoerd.

Voorbeeld van het display in ruststand: pagina 1.

Menunavigatie

De functies van het toestel zijn opgenomen in een menu met meerdere niveaus.

Hoofdmenu (hoogste niveau)

- ▶ U opent het hoofdmenu door in de ruststand van de handset **Menu** in te drukken.

Een functie starten

- ▶ Met de navigatietoets  naar de functie bladeren en **OK** indrukken **of** het cijfer invoeren dat in het menu-overzicht (pagina 8) voor de functie staat.

Het bijbehorende submenu (het volgende menuniveau) wordt geopend.

Submenu's

De functies van het submenu worden in een lijst weergegeven.

Een functie starten:

- ▶ Met de navigatietoets  naar de functie bladeren en **OK** indrukken **of** de cijfercombinatie invoeren die in het menu-overzicht (pagina 8) voor de functie staat.

Als u de verbreektoets  eenmaal kort indrukt, gaat u terug naar het vorige menuniveau of breekt u de actie af.

Corrigeren van onjuiste invoer

- ◆ Met de navigatietoets navigeren naar de verkeerde gegevens als **↵** wordt weergegeven.
- ◆ Met **Verwijd.** het teken links van de cursor wissen.
- ◆ Nieuw teken links van cursor invoegen.
- ◆ Bij de invoer van tijd en datum etc. knipperend teken overschrijven.

Een beschrijving van de in deze gebruiksaanwijzing gebruikte symbolen en notaties vindt u in de bijlage, pagina 28.

Telefoonboek, geheugentoetsen en lijsten gebruiken

U beschikt over telefoonboek, nummerherhalingslijst, SMS-lijst en bellerslijst.

In het telefoonboek kunt u tot 100 vermeldingen opslaan.

Het telefoonboek voor de handset maakt u zelf. U kunt de lijst of afzonderlijke vermeldingen wel aan andere handsets zenden (pagina 13).

Telefoonboek



In het **telefoonboek** slaat u nummers en de bijbehorende namen op. U opent het telefoonboek in de ruststand met de toets .

Lengte van een vermelding



Nummer: max. 22 cijfers

Naam: max. 16 tekens

Eerste nummer opslaan in het telefoonboek

-  → Tel.b. leeg, Nwe invoer? → **OK**
-  (nummer invoeren) → **OK**
-  (naam invoeren) → **OK**



Nummer opslaan in het telefoonboek

 → **Menu** → **Nieuwe invoer** → **OK**
 →  (nummer invoeren) → **OK**
 →  (naam invoeren) → **OK**

Telefoonboekvermelding selecteren

 Telefoonboek openen.

U kunt kiezen uit de volgende opties:

- ◆ Met  naar de vermelding bladeren tot de gezochte naam is geselecteerd.
- ◆ Het eerste teken van de naam invoeren, zo nodig met  bladeren naar de vermelding.



Met telefoonboek kiezen

 →  (vermelding selecteren; pagina 13) → 

Telefoonboekvermeldingen beheren

U heeft een vermelding geselecteerd (pagina 13).

Vermelding wijzigen

Menu → **Invoer wijzigen** → **OK**
 →  (zo nodig naam wijzigen) → **OK**
 →  (zo nodig naam wijzigen) → **OK**

Andere functies gebruiken

De volgende functies kunt u selecteren met **Menu** → :

Nummer gebruiken

Een opgeslagen nummer wijzigen of informatie toevoegen. Vervolgens kiezen of meer functies oproepen met **Menu**.

Nummer weergeven

Nummer weergeven.

Invoer verwijderen

Geselecteerde vermelding wissen.

Invoer versturen

Eén vermelding naar een andere handset sturen (pagina 13).

Lijst verwijderen

Alle telefoonboekvermeldingen wissen.



lijst versturen

Volledige lijst naar een andere handset sturen (pagina 13).

Telefoonboek kopiëren naar een andere handset

Voorwaarden:

- ◆ De ontvangende en versturende handset zijn bij hetzelfde basisstation aangemeld.
- ◆ De andere handset en het basisstation kunnen telefoonboekvermeldingen versturen en ontvangen.

 →  (vermelding selecteren; pagina 13) → **Menu** → **Invoer versturen / lijst versturen** → **OK** →  (interne nummer van ontvangende handset invoeren) → **OK**

Als de lijst is verstuurd, wordt dit bevestigd door een melding en een bevestigingssignaal op de ontvangende handset.

Weergegeven nummer in het telefoonboek overnemen

U kunt nummers in het telefoonboek overnemen die worden weergegeven in een lijst, bijv. de bellerslijst of de nummerherhalingslijst.

Als u CNIP heeft, worden ook de eerste 16 tekens van de doorgegeven naam overgenomen in de regel **Naam**.

Er wordt een nummer weergegeven.

Menu → **Naar tel.boek** → **OK**

▶ De vermelding voltooien (pagina 13).

Geheugen-toetsen

Onder de 4 **geheugentoetsen** kunt u bijzonder belangrijke telefoonnummers opslaan, bijvoorbeeld nummers voor een noodgeval.

U kiest het opgeslagen telefoonnummer door te drukken op de desbetreffende geheugentoets en de verbindingstoets .

Hoe u tekst correct invoert, ziet u in de **tekenreekstabel** (pagina 32).



Geheugentoetsen opslaan/wijzigen

U kunt externe telefoonnummers en de functie Interne oproep toewijzen aan de geheugentoetsen.

Menu → **Instellingen** → **OK**
→ **Naamtoetsen** → **OK** → I: <geen invoer>
→  geheugentoets (I t/m IV) selecteren

Vermelding invoeren/wijzigen

U heeft een geheugentoets geselecteerd.

Menu → **Invoer wijzigen** → **OK**
 Nummer invoeren of wijzigen en **OK** indrukken.
 Naam invoeren of wijzigen en **OK** indrukken.

Andere functies gebruiken

De volgende functies kunt u selecteren met **Menu** → :

Invoer verwijderen

Geselecteerde vermelding wissen.

Intern bellen

Door de toets in te drukken wordt de functie Intern bellen geactiveerd

Nummer gebruiken

Een opgeslagen nummer wijzigen of informatie toevoegen. Vervolgens kiezen van meer functies oproepen met **Menu**.

Let op



Als een telefoonnummer op het display wordt weergegeven, kunt u dit nummer onder een niet-bezette geheugentoets programmeren door de desbetreffende geheugentoets **lang** in te drukken.

Nummerherhalingslijst

In de nummerherhalingslijst staan de tien nummers die als laatste op de handset zijn gekozen (maximaal 22 cijfers). Als een van deze nummers in het telefoonboek staat,

wordt de bijbehorende naam weergegeven.

Uit nummerherhalingslijst kiezen

Herh. Displaytoets indrukken.
 Vermelding selecteren.
 Verbindingstoets indrukken. Het nummer wordt gekozen.

Vermeldingen in de nummerherhalingslijst beheren

Herh. Displaytoets indrukken.
 Vermelding selecteren.
Menu Displaytoets indrukken.

De volgende functies kunt u selecteren met :

Nummer gebruiken (zoals bij het telefoonboek, pagina 13)

Naar tel.boek (zoals bij het telefoonboek, pagina 13)



Invoer verwijderen (zoals bij het telefoonboek, pagina 13)

Lijst verwijderen (zoals bij het telefoonboek, pagina 13)

Berichtenlijsten met display-toets openen

Met de displaytoets  opent u de SMS-lijst, de voicemail (als u netwerk aanbieder deze functie ondersteunt en de voicemail voor snelkiezen is ingesteld, pagina 22) en de bellerslijst.

U hoort een attentiesignaal zodra een **nieuwe vermelding** voor de eerste keer in een lijst binnenkomt. Op het display ziet u een melding. Als u op de displaytoets  drukt, ziet u alle lijsten waarin een nieuw bericht staat. Als slechts één lijst nieuwe berichten bevat, wordt deze lijst direct geopend. Drukt u op een willekeurige toets, dan wordt de verwijzing naar nieuwe berichten niet meer weergegeven op het display.

Na het verlaten van een lijst wordt de displaytoets  niet meer weergegeven. U kunt de voicemail dan benaderen met de toets  op de handset (als hiervoor snelkiezen is ingesteld), de SMS-lijst en de bellerslijst kunnen worden geopend via het menu (zie pagina 8). De displaytoets  is na een nieuwe vermelding in de lijsten weer beschikbaar.

Let op

Als er oproepen zijn opgeslagen in de voicemail, krijgt u een melding als dit is ingesteld (zie gebruiksaanwijzing van de voicemail van uw netwerkaanbieder).

Bellerslijst

Voorwaarde: CLIP (pagina 10)

In de bellerslijst staan afhankelijk van het ingestelde lijsttype

- ◆ aangenomen oproepen
- ◆ gemiste oproepen









Afhankelijk van het ingestelde lijsttype worden alle nummers van de laatste 20 ingekomen of gemiste oproepen opgeslagen.

De lijst wordt als volgt weergegeven:

Bel.lijst: 01+02

Aantal nieuwe berichten + aantal oude, gelezen berichten.

Lijsttype van bellerslijst instellen

 →      → cijfer invoeren:  = gemiste oproepen;  = alle oproepen → **OK**

De vermeldingen in de bellerslijst blijven behouden als u het lijsttype wijzigt.

Bellerslijst openen



 → Bel.lijst: 01+02 → **OK**

 Vermelding selecteren.

Als eerste vermelding in de **bellerslijst** wordt de laatst ingekomen oproep weergegeven.

Vermelding in lijst

Voorbeeld van een vermelding in een lijst:

Nwe opr.
1234567890
 



- ◆ De status van de vermelding
Nwe opr.: nieuwe gemiste oproep.
Oude opr.: reeds gelezen vermelding.
alleen bij lijsttype "Alle oproepen":
Beantw.: oproep werd aangenomen.
- ◆ Nummer of naam van de beller
U kunt het nummer van de beller overnemen in het telefoonboek (pagina 13).

Met  → **Invoer verwijderen** wist u de actuele vermelding.

Met  → **Datum/tijd** geeft u de datum en tijd van de oproep aan (indien ingesteld, pagina 7).

Vanuit bellerslijst kiezen

Bellerslijst openen (zie pagina 15).

-  Vermelding selecteren.
-  Verbindingstoets indrukken. Het nummer wordt gekozen.

CNIP-informatie weergeven (indien uw provider deze functie ondersteunt)

Als u CNIP heeft aangevraagd, kunt u de naam en plaats laten weergeven waaronder het nummer bij de netwerkaanbieder is geregistreerd.

U heeft een vermelding in een lijst geselecteerd.

 → **Naam weergeven**

Als de naam en plaats niet worden weergegeven, heeft de beller geen Nummer-Weergave aangevraagd of de Nummer-Weergave onderdrukt.

OK Displaytoets indrukken om terug te keren naar de lijst.

Bellerslijst wissen

Let op! Alle oude en nieuwe vermeldingen worden gewist.

Menu → Bel.lijst: → **OK** → **Menu**
→ Lijst verwijderen → **OK**



Lang indrukken (ruststand).

Automatisch voorkeuze van netwerkaanbieders (voorkeuze)

U kunt een voorkiesnummer (voorkeuze) vastleggen dat bij het kiezen **automatisch** vóór telefoonnummers wordt geplaatst. Wanneer dit voorkiesnummer wordt gebruikt, is vastgelegd in twee lijsten.

- ◆ De lijst "Met voorkeuze" bevat de "regel": kengetallen of de eerste twee cijfers van kengetallen waarbij het voorkiesnummer moet worden gebruikt.
- ◆ De lijst "Zonder voorkeuze" bevat de "uitzondering op de regel".

Voorbeeld:

U heeft voor "Met voorkeuze" 08 ingevoerd. Dit betekent dat voor alle nummers die met 08 beginnen, het voorkiesnummer wordt gebruikt.

Als u bijvoorbeeld wilt dat 081 toch zonder voorkiesnummer wordt gekozen, voert u voor "Zonder voorkeuze" 081 in.

Vorkiesnummer opslaan

Menu → Instellingen → **OK** → **Basis**
→ **OK** → Voorkeuze netwerk → **OK**
→ Voorkiesnummer



Vorkiesnummer invoeren of wijzigen.



Displaytoets indrukken. De vermelding is opgeslagen.



Lang indrukken (ruststand).

Vermeldingen in voorkeuzelijsten opslaan of wijzigen

Beide lijsten kunnen elk 11 vermeldingen met 4 cijfers bevatten.

- ▶ In de lijst "Met voorkeuze" zijn, afhankelijk van het land, eventueel nummers vooraf ingesteld. Hierdoor worden bijvoorbeeld alle nationale gesprekken of gesprekken via het mobiele netwerk **automatisch** gekoppeld aan het voorkiesnummer dat u heeft opgeslagen.

Menu → Instellingen → **OK** → **Basis**
→ **OK** → Voorkeuze netwerk → **OK**
→ Met voorkeuze / Zonder voorkeuze



Vermelding selecteren en **OK** indrukken.



Eerste cijfers van het telefoonnummer invoeren of wijzigen.



Displaytoets indrukken. De vermelding is opgeslagen.



Lang indrukken (ruststand).

Vorkiezen tijdelijk onderdrukken

(lang indrukken) → **Menu**
→ Voorkiezen uit → **OK**

Vorkiezen permanent uitschakelen

- ▶ Het voorkiesnummer met **Verwijd.** wissen en **OK** indrukken.

SMS (tekstberichten)

Uw toestel wordt zo geleverd dat u direct SMS-berichten kunt verzenden.

Voorwaarden:

- ◆ NummerWeergave (CLIP, pagina 10) is geactiveerd voor uw telefoonaansluiting.
- ◆ Uw netwerkaanbieder ondersteunt de verzending van SMS-berichten via het vaste netwerk (informeer bij uw netwerkaanbieder).
- ◆ U bent bij uw serviceprovider geregistreerd voor het verzenden en ontvangen van SMS-berichten.

SMS-berichten worden via SMS-centrales van serviceproviders uitgewisseld. U moet de SMS-centrale waarover u SMS-berichten wilt verzenden of ontvangen, in uw toestel invoeren. U kunt van **alle** ingevoerde SMS-centrales SMS-berichten ontvangen als u zich bij uw serviceprovider heeft geregistreerd. De wizard Aanmelding (pagina 17) ondersteunt u bij de registratie.

Uw SMS-berichten worden verzonden via de SMS-centrale die actief is (pagina 19). Er kan slechts één SMS-centrale tegelijk actief zijn.

Uw SMS-berichten worden verzonden via de SMS-centrale die actief is. U kunt echter elke andere SMS-centrale selecteren voor het verzenden van een bericht (pagina 19).

Als er geen SMS-centrale is ingevoerd, bestaat het SMS-menu alleen uit de optie **Instellingen**. Voer een SMS-centrale in (pagina 19).

Let op

- ◆ Als uw toestel is aangesloten op een telefooncentrale, raadpleegt u pagina 20.
- ◆ Ook voor de ontvangst van SMS-berichten moet u zich hebben geregistreerd bij uw serviceprovider.

Registreren met wizard Aanmelding

Met de wizard Aanmelding kunt u zich bij alle ingevoerde serviceproviders registreren voor het verzenden en ontvangen van SMS-berichten.

Voorwaarde:

- ◆ Voor ten minste één SMS-centrale is een nummer opgeslagen.

Als u het SMS-menu voor de eerste keer opent, registreert de wizard u automatisch bij alle ingevoerde en bereikbare SMS-centrales. U kunt zich ook later met behulp van de wizard Aanmelding registreren bij SMS-centrales.

bij de eerste oproep: **Menu** → SMS → **OK**

later: **Menu** → SMS → **OK** → **Instellingen** → **OK** → **Aanmeld. bij alle centra?** → **OK**

U kunt nu van alle ingevoerde SMS-centrales (pagina 19) SMS-berichten ontvangen.

SMS schrijven/verzenden



Een SMS mag tot 160 tekens lang zijn.

SMS schrijven/verzenden

Menu → SMS → **OK** → **Nieuwe SMS** → **OK**

 SMS schrijven. Tekst invoeren, zie pagina 32.

Menu → **Versturen**
Selecteren en **OK** indrukken.

 /  Nummer met kengetal (ook lokaal) uit het telefoonboek selecteren of direct invoeren en op **OK** drukken. Bij SMS aan een SMS-postbus: Postbus-ID **achter** het nummer toevoegen (indien de serviceprovider deze functie ondersteunt).

SMS (tekstberichten)

Het SMS-bericht wordt verzonden.

Let op

Als u tijdens het schrijven van een SMS wordt onderbroken door een externe oproep, wordt de tekst automatisch opgeslagen in de Outbox.

Outbox

U kunt een SMS in de Outbox opslaan, later wijzigen en verzenden.

SMS in Outbox opslaan

U schrijft een SMS-bericht (pagina 17).

Menu → **Opslaan** → **OK**

Outbox openen

Menu → **SMS** → **OK** → **Outbox** → **OK**

De eerste vermelding van de lijst wordt weergegeven, bijv.:

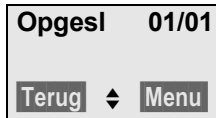

01/01: Volgnummer / totaal aantal SMS-berichten

SMS lezen of wissen

► Outbox openen.

 SMS selecteren.

Menu Displaytoets indrukken.

U heeft de keuze uit de volgende opties:

Lezen

Selecteren en op **OK** drukken om de SMS te lezen. In de SMS bladeren met .

Invoer verwijderen

Selecteren en op **OK** drukken om de SMS te wissen.

Datum/tijd

Selecteren en op **OK** drukken om weer te geven wanneer de SMS werd geschreven.

Lijst verwijderen

Selecteren en op **OK** drukken om alle SMS-berichten in de Outbox te wissen.

SMS schrijven/wijzigen

U leest een SMS in de Outbox.

Menu Displaytoets indrukken.

U heeft de keuze uit de volgende opties:

Nieuwe SMS

Nieuw SMS-bericht schrijven en daarna verzenden (pagina 17) of opslaan.

Tekst gebruiken

Tekst van de opgeslagen SMS wijzigen, vervolgens verzenden (pagina 17).

SMS ontvangen

Alle ingekomen SMS-berichten worden opgeslagen in de Inbox. Omdat ook gelezen SMS-berichten in de Inbox blijven staan, dient u **regelmatig SMS-berichten in de Inbox wissen**.

Als het SMS-geheugen vol is, wordt dit op het display gemeld.

► Niet meer benodigde SMS-berichten wissen (pagina 19).

Inbox

In de Inbox staat het volgende:

- ◆ Alle ontvangen SMS-berichten, te beginnen met het nieuwste.
- ◆ SMS-berichten die vanwege een fout niet konden worden verzonden.

Nieuwe SMS-berichten worden op alle handsets Gigaset E36 door een melding op het display en een attentiesignaal signaleerd.

Inbox met displaytoets openen

 indrukken.

De Inbox wordt als volgt weergegeven (voorbeeld):

SMS: 01+05

01+05: Aantal nieuwe + aantal oude, gelezen berichten

Een vermelding in de lijst wordt bijvoorbeeld als volgt weergegeven:

Nieuw 01/02
1234567890
Terug  Menu

01/02: Volgnummer van het weergegeven SMS-bericht/totaal aantal nieuwe SMS-berichten

Inbox via SMS-menu openen

Menu → SMS → **OK** → Inbox 01+05
→ **OK**

SMS lezen of wissen

► Inbox openen.

 SMS selecteren.

Menu Displaytoets indrukken.

U heeft de keuze uit de volgende opties:

Lezen

Selecteren en op **OK** drukken om de SMS te lezen. In de SMS bladeren met . Nadat u een nieuw SMS-bericht heeft gelezen, krijgt het bericht de status **Oud**.

Invoer verwijderen

Selecteren en op **OK** drukken om de SMS te wissen.

Naar tel.boek

Selecteren en op **OK** drukken om het nummer van de afzender over te nemen in het telefoonboek.

Ontvangen op

Selecteren en op **OK** drukken om weer te geven wanneer de SMS is binnengekomen.

Lijst verwijderen

Selecteren en op **OK** drukken om alle SMS-berichten in de Inbox te wissen.

SMS beantwoorden of doorsturen

U leest een SMS (pagina 19).

Menu Displaytoets indrukken.

U kunt kiezen uit de volgende opties:

Beantwoorden

Direct een antwoord-SMS schrijven en verzenden (pagina 17).

Tekst gebruiken

De tekst van de SMS wijzigen en vervolgens verzenden (pagina 17).

Versturen

Tekst van een SMS-bericht doorsturen naar een andere ontvanger (pagina 17).

SMS-centrale instellen

SMS-centrale invoeren/wijzigen

► Informeer bij uw serviceprovider naar het dienstenaanbod en eventuele bijzonderheden voordat u een SMS-centrale wijzigt of een nieuw servicenummer instelt.

Menu → SMS → **OK** → Instellingen → **OK**
→ SMScentrales → **OK**

 SMS-centrale (bijv. **Service centrale 1**) selecteren en op **OK** drukken.

U heeft nu de volgende mogelijkheden:

Mijn centrale

Als u SMS-berichten via deze SMS-centrale wilt verzenden, drukt u op **OK** om de SMS-centrale te activeren ( = aan). Een andere SMS-centrale die hiervoor eventueel actief was, wordt uitgeschakeld. Bij de SMS-centrales 2 en 3 geldt de instelling alleen voor het eerstvolgende SMS-bericht.

SMS (tekstberichten)

Centr.- nr.

Nummer van de SMS-centrale invoeren en op **OK** drukken.

SMS-bericht via andere SMS-centrale verzenden

- ▶ De SMS-centrale (2 of 3) als verzend-centrale activeren (pagina 19).
- ▶ SMS-bericht verzenden.

Deze instelling wordt alleen toegepast op het eerstvolgende SMS-bericht dat wordt verzonden. Daarna is weer de **Service centrale 1** ingesteld.

SMS-berichten aan telefooncentrales

- ◆ U kunt alleen SMS-berichten ontvangen als de **NummerWeergave**(pagina 10) naar de toestelaansluiting van de telefooncentrale **wordt doorgeschakeld (CLIP)**. De CLIP-analyse van het nummer van de SMS-centrale vindt plaats in de **Gigaset**.
- ◆ Eventueel moet u voor het nummer van de SMS-centrale het kengetal invoeren (afhankelijk van de telefooncentrale).
Test bij twijfel uw telefooncentrale, bijvoorbeeld door een SMS naar uw eigen telefoonnummer te verzenden: eenmaal met kengetal en eenmaal zonder.
- ◆ Bij het verzenden van SMS-berichten kan het nummer van de afzender eventueel zonder het toestelnummer worden verzonden. In dit geval is een direct antwoord van de ontvanger niet mogelijk.

Het verzenden en ontvangen van SMS-berichten **naar ISDN-centrales** is alleen mogelijk via het MSN-nummer dat aan het basisstation is toegewezen.

SMS-functie in-/uitschakelen

Na het uitschakelen kunt u geen SMS-berichten meer als tekstbericht ontvangen en verzendt uw toestel geen SMS-berichten meer.

Bij het uitschakelen blijven de instellingen die u voor het verzenden en ontvangen van SMS-berichten heeft ingevoerd (telefoonnummers van SMS-centrales), en de vermeldingen in de Inbox en Outbox in het geheugen bewaard.

Menu → **6** **msc** **8** **tw** **9** **wpj** **2** **abc** **6** **msc** → cijfer invoeren: **0*** = SMS-functie uitschakelen; **1** **msc** = SMS-functie inschakelen (standaardinstelling) → **OK**

SMS-fouten oplossen

Foutcodes bij het verzenden

Als een SMS-bericht gedurende langere tijd niet kan worden verzonden, wordt het bericht met de status Fout XX in de Inbox geplaatst.

EO	Permanente onderdrukking van telefoonnummer ingeschakeld (CLIR) of NummerWeergave niet geactiveerd.
FE	Fout tijdens de transmissie van het SMS-bericht.
FD	Fout bij de verbindingsofbouw met de SMS-centrale, zie Zelf problemen verhelpen.

Zelf problemen verhelpen

In de volgende tabel krijgt u een overzicht van storingen, mogelijke oorzaken en aanwijzingen voor het verhelpen van het probleem.

<p>Verzenden niet mogelijk.</p> <ol style="list-style-type: none"> 1. De functie "NummerWeergave" (CLIP, pagina 10) is niet aangevraagd. <ul style="list-style-type: none"> ▶ Functie bij uw serviceprovider laten activeren. 2. De verzending van het SMS-bericht werd onderbroken (bijvoorbeeld door een oproep). <ul style="list-style-type: none"> ▶ SMS-bericht opnieuw verzenden. 3. Functie wordt niet ondersteund door netwerkaanbieder. 4. Voor de als verzendcentrale geactiveerde SMS-centrale is geen of een verkeerd telefoonnummer ingevoerd. <ul style="list-style-type: none"> ▶ Telefoonnummer invoeren (pagina 19).
<p>SMS wordt voorgelezen.</p> <ol style="list-style-type: none"> 1. De functie "telefoonnummer weergeven" is niet ingesteld. <ul style="list-style-type: none"> ▶ Laat de functie activeren bij uw serviceprovider (niet gratis). 2. Ondernemingen voor mobiele telefonie en aanbieders van SMS-berichten over het vaste netwerk zijn geen samenwerking overeengekomen. <ul style="list-style-type: none"> ▶ Informeer bij de SMS-aanbieder via het vaste netwerk. 3. Het toestel is bij uw SMS-aanbieder niet bekend als geschikt voor SMS via het vaste netwerk. Dit betekent dat u niet meer bent geregistreerd. <ul style="list-style-type: none"> ▶ Laat het toestel (opnieuw) registreren voor de ontvangst van SMS-berichten (pagina 17).
<p>Ontvangst alleen overdag als voicemailbericht.</p> <p>Uw toestel is in de database van uw SMS-aanbieder geregistreerd als ongeschikt voor SMS via het vaste netwerk. Dit betekent dat u niet meer bent geregistreerd.</p> <ul style="list-style-type: none"> ▶ Laat het toestel (opnieuw) registreren voor de ontvangst van SMS-berichten (pagina 17).

U krijgt geen toegang tot de SMS-functies op uw handset.

Een andere handset die bij hetzelfde basisstation is aangemeld, maakt gebruik van de SMS-functies.

- ▶ Wacht tot de andere handset de SMS-functies niet meer gebruikt.

Vocicemail gebruiken

Vocicemail is het antwoordapparaat van uw netwerkaanbieder. U kunt vocicemail pas gebruiken nadat u dit bij uw netwerk-aanbieder heeft aangevraagd.

Vocicemail voor snelkiezen vastleggen

Met snelkiezen kunt u de vocicemail direct kiezen.

Standaard is de vocicemail ingesteld voor [snelkiezen]. U hoeft alleen nog maar het nummer in te voeren.

Vocicemail voor snelkiezen vastleggen en nummer van vocicemail invoeren

Menu → **Antwoordapparaat** → **OK** → **Toets 1** → **OK** → **Vocicemail** → **OK** (ȳ = aan) → nummer van vocicemail invoeren → **OK**

De instelling geldt voor alle aangemelde handsets.

Vocicemail oproepen

1... **Lang** indrukken. U wordt direct verbonden met de vocicemail.

Melding van vocicemail bekijken

Als er een bericht voor u binnenkomt, krijgt u een oproep van de vocicemail. Op het display wordt het nummer van de vocicemail weergegeven als u NummerWeergave heeft aangevraagd. Door deze oproep aan te nemen worden de nieuwe berichten weergegeven. Als u de oproep niet aanneemt, wordt het vocicemailnummer in de lijst met gemiste oproepen opgeslagen (pagina 14).

Meerdere handsets gebruiken

Handsets aanmelden

U kunt in totaal vier handsets aanmelden bij uw basisstation.

Automatische aanmelding Gigaset E36 bij Gigaset E360, zie pagina 6.

Handmatige aanmelding Gigaset E36 bij Gigaset E360

U moet de handmatige aanmelding van de handset zowel op de handset als op het basisstation starten.

Nadat de aanmelding is voltooid, schakelt de handset over naar de ruststand. Als er meerdere handsets bij het basisstation zijn aangemeld, wordt het interne nummer na de aanmelding weergegeven op het display, bijv. 2.

De aanmeldprocedure wordt na 60 sec. afgebroken. Herhaal de procedure als de handset in deze tijd niet is aangemeld.

Op de handset

Menu → **Instellingen** → **OK** → **Handset** → **OK** → **Handset aanmelden** → **OK** → systeem-PIN van basisstation (standaardinstelling: 0000) invoeren → **OK**

Op het basisstation

- Aanmeld-/paging-toets op het basisstation (pagina 1) lang (min. 1 sec.) indrukken.

Andere handsets aanmelden

Andere Gigaset-handsets en handsets van andere GAP-compatibele merken meldt u als volgt aan.

Op de handset: Start de aanmelding van de handset zoals beschreven in de gebruiksaanwijzing.

Op het basisstation: Aanmeld-/paging-toets  op het basisstation (pagina 1) lang (min. 1 sec.) indrukken.

Handset zoeken ("paging")

U kunt uw handset zoeken met behulp van het basisstation.

- ▶ Aanmeld-/paging-toets  op het basisstation (pagina 1) kort indrukken.
- ▶ Alle handsets gaan tegelijkertijd over ("paging"), ook als de besignalen zijn uitgeschakeld.



Zoeken beëindigen

Aanmeld-/paging-toets  op het basisstation (pagina 1) kort indrukken of verbindingstoets  op de handset indrukken.

Intern bellen

Interne oproepen zijn kosteloze gesprekken tussen handsets die u bij hetzelfde basisstation heeft aangemeld. Om een interne oproep te kunnen activeren, moet een van de geheugentoetsen voor interne oproepen zijn geprogrammeerd (zie pagina 13).

Andere handsets bellen



In de ruststand op de handset de geheugentoets indrukken (... ) die voor de interne oproep is geprogrammeerd. Bevestig de vraag **Aan allen?** met Ja. Op het display wordt **Aan alle handsets** weergegeven.

Let op

Als geen toestel wordt bijgeschakeld, gaat de handset na 3 minuten over in de ruststand.

Interne oproep aannemen

Uw toestel gaat over, op het display wordt het interne nummer van het oproepende toestel weergegeven, bijv. 2.

Verbindings- of handsfree-toets  /  op de handset indrukken om de oproep aan te nemen.

Gesprek beëindigen

Verbreektoets  op de handset indrukken.

Gesprek doorverbinden met een andere handset/interne ruggespraak

U telefoneert met een **externe** gesprekspartner.

- ▶ Activeer een interne oproep, zie "Andere handsets bellen" op pagina 23. (U kunt tijdens de interne oproep de displaytoets **Terug** indrukken, u bent dan weer verbonden met de externe gesprekspartner.)

Als een interne gesprekspartner het gesprek aanneemt:

- ◆ **Om door te verbinden** met het interne toestel de verbreektoets  op de handset indrukken.
- ◆ **Om de ruggespraak te beëindigen** moet de interne gesprekspartner opleggen. U wordt weer verbonden met de externe gesprekspartner.



Let op

U kunt ook **voor** het bijschakelen van de interne gesprekspartner de verbreektoets  indrukken. Als het interne toestel dan niet wordt opgenomen of in gesprek is, dan wordt u automatisch weer verbonden met de externe gesprekspartner.

Wisselgesprek aannemen

Wanneer u tijdens een **intern** gesprek een **externe** oproep ontvangt, hoort u de wisselgesprektoon (korte toon). Bij Nummer-Weergave wordt op het display het nummer of de naam van de beller weergegeven.

Handset instellen

- ▶ Verbreektoets  op de handset indrukken om het interne gesprek te beëindigen.
- ▶ Verbindingstoets  op de handset indrukken om het externe gesprek aan te nemen.

Bij een extern gesprek bijschakelen

U wilt bij een lopend extern gesprek bijschakelen.

Voorwaarde: De functie Intern bijschakelen is geactiveerd.

Functie activeren-/deactiveren:

Menu → **Instellingen** → **OK** → **Basis** → **OK**
→ **Intern bijschakelen** → **OK** (✓ = aan)

Bij gesprek bijschakelen:

Verbindingstoets  op de handset indrukken. Alle gesprekspartners horen een signaaltoon. Op het display van de handset staat **Conferentie**.

Bijschakelen beëindigen:

Verbreektoets  op de handset indrukken, alle gesprekspartners horen een signaaltoon.

Als de **eerste** interne gesprekspartner op de verbreektoets  drukt, blijft de verbinding tussen de bijgeschakelde handset en de externe gesprekspartner in stand.

Handset instellen

Uw handset is voorgeprogrammeerd. U kunt de instellingen afzonderlijk wijzigen.

Displaytaal wijzigen

U kunt de displayteksten in diverse talen weergeven.

Menu → **Instellingen** → **OK** → **Taal** → **OK**
→  (taal selecteren) → **OK**

De huidige taal is gemarkeerd met ✓ .

Als u per ongeluk een taal heeft ingesteld die u niet begrijpt:

Menu → **6 min** **3 sec** →  (taal selecteren)
→ **OK**

Screensaver

Als deze functie is ingeschakeld, wordt in de ruststand op het hele display de tijd digitaal weergegeven.

Menu → **Instellingen** → **OK** → **Handset**
→ **OK** → **Screensaver** → **OK** (✓ = aan)

Oproep automatisch aannemen

Als deze functie is ingeschakeld, beantwoordt u een oproep door de handset uit het basisstation te nemen. U hoeft niet op de verbindingstoets  te drukken.

Menu → **Instellingen** → **OK** → **Handset**
→ **OK** → **Autom. opnemen** → **OK** (✓ = aan)

Volume wijzigen

U kunt het volume voor handsfree en de hoorn instellen in vijf niveaus (1–5; bijv. volume 2 = ).

Menu → **Geluidsinstellingen** → **OK**
→ **Volume luidspreker / Volume Handsfree**
→ **OK**



 Volume instellen en **OK** indrukken.

Volume tijdens een gesprek instellen:

 Navigatietoets indrukken.

 Volume instellen en **OK** indrukken.

Belsignalen wijzigen

◆ Volume:
vijf volumes (1–5; bijv. volume 2 = ) en "Uit" (volume 0 = ).

◆ Melodie:
lijst met vooraf geïnstalleerde ringtonen De eerste drie melodieën zijn gelijk aan de "klassieke" belsignalen.

U kunt voor de volgende functies een verschillend belsignaal instellen:

- ◆ **Externe oproepen:** voor externe oproepen
- ◆ **Interne oproepen:** voor interne oproepen
- ◆ **Wekker :** voor de wekker

Volume van belsignaal instellen

Het volume is gelijk voor alle soorten belsignalen.

Menu → **Geluidinstellingen** → **OK**
 → **Volume Belsignaal** → **OK** → 
 (volume instellen) → **OK**

Of in de ruststand:

 **Kort** indrukken →  (volume instellen) → **OK**

Ringtone instellen

Stel de ringtone apart in voor externe oproepen, interne oproepen en de wekker.

Menu → **Geluidinstellingen** → **OK**
 → **Ringtone** → **OK** → **Externe oproepen / Interne oproepen / Wekker** → **OK** → 
 (melodie selecteren) → **OK** (rī = aan)

Attentiesignalen

De handset maakt u door middel van een akoestisch signaal attent op verschillende activiteiten en situaties. De volgende tonen kunt u onafhankelijk van elkaar in- of uitschakelen:

- ◆ **Attentiesignalen:**
 - **Toets signaal:** elke toetsdruk wordt bevestigd.
 - **Bevestigingssignaal** (oplopende reeks tonen): aan het einde van de gegevensinvoer/instelling, bij het plaatsen van de handset in het basisstation en bij het binnenkomen van een SMS of een nieuwe vermelding in de bellerslijst.
 - **Foutsignaal** (aflopende reeks tonen): bij onjuiste invoer.

– **Menu-eindsignaal:** wanneer u het einde van een menu heeft bereikt.

- ◆ **Batterijwaarschuwingssignaal:** De batterij moet worden geladen.

De bevestigingstoon bij het plaatsen van de handset in het basisstation kunt u niet uitschakelen.

Attentiesignalen in-/uitschakelen

Menu → **Geluidinstellingen** → **OK**
 → **Attentiesignalen** → **OK** (rī = aan)

Batterijwaarschuwingssignaal instellen

Menu → **Geluidinstellingen** → **OK**
 → **Batterij signaal** → **OK** → **Aan / Uit / Tijdens gesprek** → **OK** (rī = aan)

Het batterijwaarschuwingssignaal wordt in-/uitgeschakeld of klinkt ook tijdens een gesprek.

Handset als wekker gebruiken

Wekker in-/uitschakelen

Voorwaarde:

De tijd is ingesteld (zie pagina 7).

Menu → **Wekker** → **OK** → **Activeren**
 → **OK** (rī = aan)

Als u de wekker inschakelt, wordt daarna automatisch het menu voor het instellen van de wektijd geopend.

Als de wekker is ingeschakeld, ziet u op het display de wektijd met het symbool ☉.

Wektijd instellen

Menu → **Wekker** → **OK** → **Wektijd** → **OK**
 → wektijd invoeren → **OK**

Als de wekker overgaat...

Drukt u op de displaytoets **Uit** of een willekeurige toets om de wekker voor 24 uur uit te schakelen.

Als u niet op een toets drukt, wordt de wekker na een minuut automatisch uitgeschakeld.

Standaardinstellingen van de handset herstellen

U kunt de instellingen afzonderlijk herstellen en wijzigingen ongedaan maken. Vermeldingen in het telefoonboek en de belerslijst, de SMS-lijsten en de aanmelding van de handset bij het basisstation blijven behouden.

Menu → **Instellingen** → **OK** → **Handset** → **OK** → **Handset resetten** → **OK**

Met  herstellen van de standaardinstellingen annuleren.

Basisstation instellen

Het basisstation stelt u in met een aangeelde handset Gigaset E36.

Systeem-PIN wijzigen

U dient de systeem-PIN in te voeren als u een handset bij het basisstation aanmeldt.

U kunt de ingestelde, viercijferige systeem-PIN van het basisstation ("0000") in een viercijferige PIN veranderen die alleen aan uzelf bekend is.

Menu → **Instellingen** → **OK** → **Basis** → **OK** → **Systeem-PIN** → **OK** → **PIN:** → **OK** → **Nieuwe PIN:** → **OK**

Als u de systeem-PIN bent vergeten, kunt u de oorspronkelijke code 0000 van het basisstation herstellen:

Verwijder de voedingskabel van het basisstation. Houd de aanmeld-/pagingtoets (pagina 1) op het basisstation ingedrukt terwijl u tegelijkertijd de voedingskabel weer aansluit op het basisstation. Laat de toets na enige tijd weer los.

De standaardinstellingen van het basisstation zijn nu hersteld en de systeem-PIN 0000 is ingesteld.

Standaardinstellingen van basisstation herstellen

Bij het herstellen van de standaardinstellingen worden alle handsets afgemeld. De individuele instellingen worden overschreven door standaardinstellingen. Alleen datum en tijd blijven behouden.

Menu → **Instellingen** → **OK** → **Basis** → **OK** → **Reset basisstation** → **OK**

Basisstation op telefooncentrale gebruiken

U hoeft de volgende instellingen alleen door te voeren als deze vereist zijn voor uw telefooncentrale, zie bedieningshandleiding van uw telefooncentrale.

Met telefooncentrales die geen Nummer-Weergave ondersteunen, kunt u geen SMS-berichten verzenden of ontvangen.

Kiesmethode wijzigen

Menu → **6^{msd}** **8^{tdv}** **9^{msv}** **1^{ad}** **1^{ad}** → cijfer voor kiesmethode invoeren: **0+** = toonkiezen (TDK); **1^{ad}** = pulskiezen (IDK) → **OK**.

Flash-tijd instellen

Menu → **6^{msd}** **8^{tdv}** **9^{msv}** **1^{ad}** **2^{abc}** → cijfer voor de flash-tijd invoeren: **0+** = 80 ms; **1^{ad}** = 100 ms; **2^{abc}** = 120 ms; **3^{def}** = 180 ms; **4^{ghi}** = 250 ms; **5^{jkl}** = 300 ms; **6^{mno}** = 600 ms; **7^{pqr}** = 800 ms → **OK**.

Pauze na lijnbelegging wijzigen

U kunt de lengte instellen van de pauze die wordt ingevoegd tussen het drukken op de verbindingstoets  en het verzenden van het telefoonnummer.

Menu → **6^{msd}** **8^{tdv}** **9^{msv}** **1^{ad}** **9^{msv}** → cijfer voor actuele pauzelengte invoeren: **1^{ad}** = 1 sec.; **2^{abc}** = 3 sec.; **3^{def}** = 7 sec. → **OK**.

Pauze na R-toets wijzigen

Menu → **6ms** **8ms** **9ms** **1s** **4s** → cijfer voor actuele pauzelengte invoeren: **1s** = 800 ms; **2abc** = 1600 ms; **3def** = 3200 ms → **OK**.

Tijdelijk naar toonkiezen (TDK) omschakelen

Als uw telefooncentrale nog met pulskiezen (IDK) werkt, terwijl voor een verbinding toonkiezen nodig is (bijv. om voicemail te beluisteren), moet u tijdens het gesprek overschakelen op toonkiezen.

Voorwaarde: U voert een gesprek of u heeft al een extern nummer gekozen.

Sterretje-toets ***R** indrukken. Toonkiezen wordt **alleen voor deze verbinding** ingeschakeld.

Bijlage

Gebruikte symbolen en notaties

Hieronder vindt u een overzicht van de symbolen en notaties die u in deze gebruiksaanwijzing aantreft.



Cijfers of letters invoeren.



De actuele displayfuncties worden in de onderste regel van het display invers aangegeven. De desbetreffende displaytoets indrukken om de functie te selecteren.



Navigatietoets boven of onder indrukken, bijv. bij het bladeren.



/ enz.

Afgebeelde toets op de handset indrukken.

Externe oproepen / Interne oproepen
(voorbeeld)

Een van de menufuncties (**Externe oproepen** of **Interne oproepen**) in de lijst selecteren en **OK** indrukken.

Menu → **Geluidsinstellingen** → **OK**

→ **Ringtone** (voorbeeld) → **OK**

Menu indrukken. Met **Type oproep / Wekker** selecteren en **OK** indrukken. Met **Melodie** selecteren en **OK** indrukken.

Onderhoud

- ▶ Basisstation en handset afnemen met een **vochtige** doek of een antistatische doek. Geen oplosmiddelen gebruiken.

Gebruik **nooit** een droge doek. Hierdoor kan een statische lading ontstaan.

Contact met vloeistoffen

Als de handset in aanraking is gekomen is met vocht:

- ▶ **de handset uitschakelen en onmiddellijk de batterijen verwijderen.**
- ▶ Het vocht uit de handset laten lopen.
- ▶ Alle onderdelen droog deppen en de handset vervolgens **minstens 72 uur** met geopend batterijvakje en met de toetsen naar beneden laten drogen op een droge, warme plek (**niet:** in een magnetron of oven enz.).
- ▶ **De handset pas weer inschakelen wanneer deze droog is.**

Als de handset volledig droog is, kan deze meestal weer worden gebruikt.

Vragen en antwoorden

Mocht u vragen hebben over het gebruik van uw toestel, dan kunt u 24 uur per dag contact opnemen met onze online support op www.siemens.nl/gigaset/service. In de onderstaande tabel ziet u een overzicht van veel voorkomende problemen en mogelijke oplossingen.

In het display wordt niets weergegeven.

1. De handset is niet ingeschakeld.
 - ▶ Verbreektoets  lang indrukken.
2. De batterijen zijn leeg.
 - ▶ Batterijen laden of vervangen (pagina 5).

De handset reageert niet op het indrukken van een toets.

Toetsblokkering is ingeschakeld.

- ▶ Hekje-toets  lang indrukken (pagina 11).

In het display knippert Basis.

1. De handset bevindt zich buiten het bereik van het basisstation.
 - ▶ Afstand tussen handset en basis kleiner maken.
2. Basis is niet ingeschakeld.
 - ▶ Netvoedingsadapter van het basisstation controleren (pagina 5).

De handset gaat niet over.

Belsignaal is uitgeschakeld.

- ▶ Belsignaal inschakelen (pagina 25).

U hoort geen belsignaal of kiestoon.

U heeft een andere telefoonkabel op het basisstation aangesloten.

- ▶ Bij aankoop in de speciaalzaak op stekkerindeling letten (pagina 5).

Het nummer van de beller wordt ondanks CLIP (pagina 10) niet weergegeven.

Meesturen van nummers is niet vrijgegeven.

- ▶ De **beller** dient de NummerWeergave (CLI) bij de netwerkaanbieder te laten activeren.

U hoort bij het invoeren een foutsignaal (aflopende reeks tonen).

De actie is mislukt of u heeft onjuiste gegevens ingevoerd.

- ▶ Procedure herhalen.
 - Op het display letten en zo nodig de gebruiksaanwijzing raadplegen.

Klantenservice (Customer Care)

Wij geven u snel en persoonlijk advies!

Onze online ondersteuning op internet is altijd en overal bereikbaar:

www.siemens.nl/gigaset/service

U krijgt 24-uurs ondersteuning voor onze producten. U vindt daar een interactief foutenzoeksysteem, een verzameling van vaakgestelde vragen met antwoorden, alsmede gebruiksaanwijzingen en de laatste software-updates (indien beschikbaar voor het product) die u kunt downloaden.

Vaakgestelde vragen met antwoorden vindt u ook in de bijlage bij deze gebruiksaanwijzing.

In het geval van een noodzakelijke reparatie of eventuele garantieclaims krijgt u snel en betrouwbaar hulp bij ons Service Center.

0900-3333102

Zorg dat u uw aankoopbewijs bij de hand hebt.

In landen waar ons product niet door officiële dealers wordt verkocht, wordt geen omruil- of reparatieservice aangeboden.

Goedkeuring

Dit apparaat is geschikt voor gebruik binnen Nederland op een analoge aansluiting.

Het apparaat is compatibel met landspecifieke bijzonderheden.

Hiermee verklaart Siemens Home and Office Communication Devices GmbH & Co. KG dat dit toestel voldoet aan de basiseisen en andere relevante bepalingen van Richtlijn 1999/5/EC.

Een kopie van de Conformiteitsverklaring volgens 1999/5/EC vindt u op internet onder <http://www.siemens.com/gigasetdocs>.

CE 0682

Technische gegevens

Aanbevolen batterijen

(status bij drukken van de gebruiksaanwijzing)

Nikkel-metaalhydride (NiMH):

- ◆ Sanyo Twicell 650
- ◆ Sanyo Twicell 700
- ◆ Sanyo NiMH 800
- ◆ Panasonic 700 mAh "for DECT"
- ◆ GP 700mAh
- ◆ GP 850mAh
- ◆ Yuasa Technology AAA Phone 700
- ◆ Yuasa Technology AAA 800
- ◆ VARTA Phone Power AAA 700mAh

De handset wordt geleverd met twee goedgekeurde batterijen.

Gebruiks-/laadduur van de handset

De volgende gegevens hebben betrekking op batterijen met een capaciteit van 650mAh.

Standby-tijd	ongeveer 165uur (7dagen)
Gesprekstijd	ongeveer 18uur
Laadduur	ongeveer 13uur

De gebruiks- en laadduur gelden alleen bij gebruik van de aanbevolen batterijen.

Energieverbruik van basisstation

Tijdens standby: ongeveer 2W

Tijdens een gesprek: ongeveer 3W

Algemene technische gegevens

DECT-standaard	wordt ondersteund
GAP-standaard	wordt ondersteund
Bereik	tot 300 m buitenshuis, tot 50 m binnenshuis
Stroomvoorziening basisstation	230 V ~/50 Hz
Omgevingseisen tijdens gebruik	+5 ℃ tot +45 ℃; 20% tot 75% relatieve luchtvochtigheid

Garantie

Siemens verleent de consument een garantie van 24 maanden voor dit toestel, te rekenen vanaf de datum van aankoop. Als bewijs hiervoor geldt de aankoopfactuur. Binnen de garantietermijn zal Siemens alle gebreken die het gevolg zijn van materiaal- en/of productiefouten kosteloos repareren of het defecte toestel vervangen. In dit geval kan contact worden opgenomen met de Siemens Klantenservice, alwaar de reparatie dient te worden aangemeld. Bij de Klantenservice worden een zogenaamd RMA-nummer (Return Material Authorisation) en verzendinstructies verstrekt. Wanneer de consument wordt verzocht het product aan Siemens ter reparatie aan te bieden, zullen de verzendkosten voor eigen rekening zijn.

De garantie vervalt indien:

- ◆ Reparaties, vervanging of uitbreidingen aan het toestel zijn verricht door anderen dan Siemens zonder haar schriftelijke toestemming;
- ◆ Het toestel naar het oordeel van Siemens is verwaarloosd dan wel onvoorzichtig en/ of ondeskundig is gebruikt, behandeld en/ of onderhouden, en/of er sprake is van normale slijtage;
- ◆ Er sprake is van onjuiste toepassing van deze gebruiksaanwijzing;
- ◆ Typenummers en/of serienummers en/ of garantiestickers zijn beschadigd, verwijderd en/of veranderd;
- ◆ Wijzigingen in garantiekaart en/of aankoopfactuur zijn aangebracht;
- ◆ Door verkeerd inleggen en/of lekkage van vervangbare accu's (oplaadbare batterijen) en/of door gebruik van niet voorgeschreven accu's (oplaadbare batterijen) defecten zijn ontstaan;
- ◆ Defecten zijn ontstaan door het niet volgens voorschriften aansluiten en/of

installeren van de (goedgekeurde) zaken;

- ◆ Defecten zijn ontstaan ten gevolge van afwijkende omgevingscondities, voor zover dergelijke condities zijn aangegeven;
- ◆ Defecten zijn ontstaan door overige van buitenaf komende oorzaken;
- ◆ De verzegeling, voorzover aanwezig, is verbroken.

Op de meegeleverde oplaadbare batterijen/ accu's wordt maximaal zes maanden garantie verleend.

De garantietermijn wordt niet verlengd of vernieuwd door uitvoering van garantiewerkzaamheden, met dien verstande dat de garantie op uitgevoerde werkzaamheden drie maanden bedraagt.

Als dit product niet door een geautoriseerde dealer is verkocht, wordt geen kostenloze service op de onderdelen en/of reparatie gegeven.

Wettelijke aanspraken van de consument, waaronder tevens begrepen wettelijke aanspraken jegens de verkoper, worden door deze garantie noch uitgesloten, noch beperkt.

Deze garantie wordt verleend door:

Siemens Home and Office Communication Devices B.V.

Tekst schrijven en bewerken

Voor het schrijven van tekst gelden de volgende regels:

- ◆ De cursor verplaatsen met  .
- ◆ Tekens worden links van de cursor ingevoegd.
- ◆ Hekje-toets  kort indrukken om te schakelen van de modus "Abc" naar "123", van "123" naar "abc" en van "abc" naar "Abc" (hoofdletters: 1. letter groot, alle overige letters klein). Druk de hekje-toets in  voordat u letters invoert.
- ◆ Als u de hekje-toets  drie keer indrukt, worden de tekens die zijn toegewezen aan de hekje-toets, op de selectieregel weergegeven.
- ◆ Bij vermeldingen die u in het telefoonboek invoert, wordt de eerste letter automatisch als hoofdletter geschreven, daarna volgen kleine letters.

Tekst bewerken

Als u een toets lang indrukt, worden de tekens van deze toets weergegeven op de onderste regel van het display en na elkaar gemarkeerd. Bij het loslaten van de toets wordt het gemarkeerde teken in het invoerveld ingevoegd. Speciale tekens invoeren, zie. pagina 32.

Of het schrijven van hoofdletters, kleine letters of cijfers is ingesteld, wordt kort weergegeven in het display als u van de ene modus overschakelt naar een andere: in de onderste tekstregel staat "abc -> Abc", "Abc -> 123" of "123 -> abc".

Volgorde van vermeldingen in het telefoonboek







De vermeldingen in het telefoonboek staan op alfabetische volgorde. Spaties en cijfers komen voor letters. De volgorde van vermeldingen is als volgt:

1. Spaties (hier weergegeven met )
2. Cijfers (0–9)
3. Letters (alfabetisch)
4. Andere tekens

Als u de alfabetische volgorde van vermeldingen wilt omzeilen, voegt u voor de naam een spatie of een cijfer in. Deze vermeldingen komen vervolgens aan het begin van het telefoonboek te staan. Namen waarvoor u een sterretje plaatst, komen aan het einde van het telefoonboek.

Speciale tekens invoeren

Standaardschrift

				
	*)	**)		
1x	Spaties	Spaties	.	*
2x	1		,	/
3x	£	1	?	(
4x	\$	€	!)
5x	¥	£	0	<
6x		\$	+	=
7x		¥	-	>
8x			:	%
9x			¿	
10x			¡	
11x			"	
12x			'	
13x			;	
14x			_	

*)Telefoonboek en andere lijsten

***) Bij het schrijven van een SMS-bericht

Accessoires

Gigaset-handset E36

U kunt van uw Gigaset een draadloze telefooncentrale maken.

Gigaset-handset E36

- ◆ Grote toetsen, verlicht toetsenbord
- ◆ Grote weergave van teksten en symbolen op display
- ◆ Jumbo-cijfers (groot lettertype)
- ◆ Geheugentoetsen
- ◆ Compatibel met gehoorapparaten (HAC)
- ◆ Handsfree
- ◆ Telefoonboek voor ca. 100 vermeldingen
- ◆ SMS (voorwaarde: CLIP aanwezig)
- ◆ Aansluiting voor headset

www.siemens.nl/gigaset



Aansluiting voor headset

Passende headsets vindt u op het internet onder www.plantronics.com.

Alle accessoires en batterijen zijn verkrijgbaar in de speciaalzaak.



Gebruik alleen originele accessoires van Siemens. Zo voorkomt u mogelijk lichamelijk letsel en schade aan het product en weet u zeker dat u zich houdt aan alle relevante voorschriften.

Wandmontage van basisstation

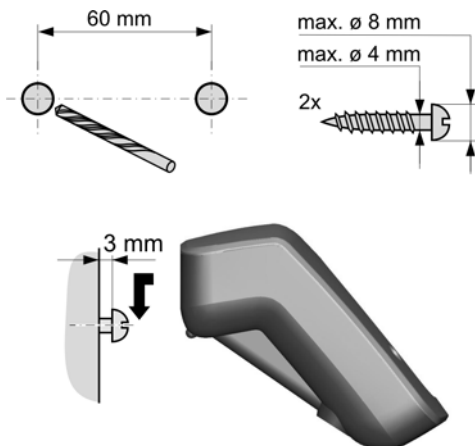

Trefwoordenregister

A

Aan/uit-toets	1
Aanmelden (handset)	6, 22
Aansluiting voor headset	1, 33
Accessoires	33
Aderindeling telefoonstekker	5
Annuleren (procedure)	12
Attentiesignalen	25
Automatisch kiezen, netwerkaanbieder	16

B

Basisstation	
energieverbruik	30
gebruiken op telefooncentrale	26
instellen	26
plaatsen en aansluiten	4, 5
standaardinstellingen herstellen	26
systeem-PIN wijzigen	26
wandmontage	33
Batterij	
aanbevolen batterijen	30
indicatie	7
laden	7
plaatsen	5
symbool	7
waarschuwingston	25
weergave	1
Batterijen	
laden	7
Batterijniveau (batterijen)	7
Bellen	
extern	10
intern	23
Beller terugbellen	15
Bellerslijst	14, 15
Belsignaal	
melodie instellen	25
onderdrukken	25
volume instellen	11, 24
wijzigen	24
Berichttoets	
lijst openen	18
lijsten openen	14
Bevestigingssignaal	25
Blokking (toetsblokking)	11

C

CLI	10
CLI, CLIP	10
CLIP	10
CNIP	10, 15
Corrigeren van onjuiste invoer	12
Customer Care	29

D

Datum instellen	7
Display	
displaytaal wijzigen	24
in ruststand	1
instellen	24
Displaytoetsen	1, 11

E

Energieverbruik (basisstation)	30
--------------------------------	----

F

Flash invoeren	1
Flash-tijd instellen (telefooncentrale)	26
Fouten oplossen	29
SMS	20
Foutsignaal	25

G

Garantie	31
Gebruik (toestel in gebruik nemen)	4
Gebruiksduur van de handset	30
Gehoorapparaten	3
Gemiste oproep	15
Gesprek	
doorverbinden	23
intern	23
Goedkeuring	30

H

Handset	
aanmelden	22
attentiesignalen	25
contact met vloeistoffen	28
displaytaal	24
gebruiks- en laadduur	30
gesprek doorverbinden	23
in gebruik nemen	5
in-/uitschakelen	11
instellen (individueel)	24
meerdere gebruiken	22
ruststand	12
standaardinstellingen herstellen	26

volume	24
zoeken	23
Handsfree	11
toets	1
Headset	1, 33
Hekje-toets	1, 11

I

Inhoud van de verpakking.	4
Inschakelen	
attentiesignalen	25
belsignaal onderdrukken	25
oproep aannemen	24
SMS-functie	20
toetsblokkering	11
Intern	
telefoneren	23
Intern gesprek	23
wisselgesprek	23

K

Kiesmethode	26
Kiezen	
telefoonboek	13
Klantenservice	29
Kostenbewust telefoneren	16

L

Laadduur van de handset	30
Laadniveau	7
Laadniveau (batterij)	1
Lijst	
bellerslijst	14, 15
gemiste oproepen	15
Inbox (SMS)	18
nummerherhalingslijst	14
Outbox (SMS)	18
vermelding	15

M

Medische apparatuur	3
Melding van voicemail bekijken	22
Melodie instellen (belsignaal)	25
Menu	
een menuniveau terug	12
eindsignaal	25
menunavigatie	12
overzicht	8

N

Naam	
van beller weergeven (CNIP)	10
Naam van beller weergeven (CNIP)	10
Navigatietoets	1, 11
Netvoedingsadapter	3
Netwerkaanbieder, automatisch	
voorkiezen	16
Nummer	
opslaan in telefoonboek	13
van beller weergeven (CLIP)	10
van voicemail invoeren	22
voor SMS-centrale instellen	19
Nummerherhaling	14
NummerWeergave	10

O

Onderdrukken	
eerste belsignaal	25
voorkiezen	16
Onderhoud van het toestel	28
Onjuiste invoer (correctie)	12
Oproep	
beantwoorden	10
Oproep aannemen	24
Oproep automatisch aannemen	10, 24

P

Paging	1, 23
Plaatsen, basisstation	4

R

R-toets	1
Ruststand (display)	1, 12

S

Shortcut (cijfercombinatie)	8
SMS	17
aan telefooncentrale	20
beantwoorden of doorsturen	19
doorsturen	19
fouten oplossen	20
Inbox	18
lezen	18
Outbox	18
schrijven	17
tekst schrijven	32
verzendingcentrale	17
verzenden	17
wissen	18

Trefwoordenregister

wizard Aanmelding	17
zelf problemen verhelpen	21
SMS-centrale	
instellen	19
nummer wijzigen	19
SMS-functie in-/uitschakelen	20
Snelkieslijst	13
Speciale tekens	32
Standaardinstellingen herstellen	
basisstation	26
handset	26
Stroomverbruik zie Energieverbruik	
Systeem-PIN wijzigen	26
PIN wijzigen	26
T	
Technische gegevens	30
Teken	
wissen	12
Tekst schrijven, bewerken	32
Tekstbericht zie SMS	
Telefoneren	
extern	10
intern	23
oproep beantwoorden	10, 11
Telefoonboek	12
eerste nummer opslaan	12
openen	11
vermelding opslaan	13
vermelding selecteren	13
vermelding/lijst versturen naar	
handset	13
volgorde van vermeldingen	32
Telefooncentrale	
basisstation op telefooncentrale	
gebruiken	26
flash-tijd instellen	26
instellen op toonkiezen	27
kiesmethode instellen	26
SMS	20
Telefoonnummer	
van beller weergeven (CLIP)	10
Terugbellen vanuit bellerslijst	15
Tijd instellen	7
Toetsblokkering	11
Toetsen	
aan/uit-toets	1
berichttoets	14
displaytoetsen	1, 11
handsfree-toets	1

hekje-toets	1, 11
navigatietoets	1, 11
pagingtoets	1
R-toets	1
toetsblokkering	11
verbindingstoets	1
verbreekttoets	1, 12
Toetssignaal	25
Toonkiezen	27

U

Uitschakelen

attentiesignalen	25
belsignaal onderdrukken	25
oproep aannemen	24
SMS-functie	20
toetsblokkering	11

V

Veiligheidsinstructies	3
Verbindingstoets	1
Verbreekttoets	1, 10
Verzenden	
SMS	17
telefoonboekvermelding aan	
handset	13
Vloeistoffen	28
Voicemail	22
invoer opslaan	22
Volgorde in telefoonboek	32
Volume	24
belsignaal	24
Volume instellen	
belsignaal	24
hoorn	24
luidspreker	24
taal handset	24
Volume van hoorn	24
Voorkeuze	
vermelding opslaan, wijzigen	16
Voorkeuzenummer	16
Vragen en antwoorden	29

W

Waarschuwingstoon (batterij)	25
Wandmontage van basisstation	33
Weergave	
melding voicemail	22
naam (CNIP)	10
nummer (CLI/CLIP)	10

Weergeven	
telefoonnummer (CLIP)	10
Wekker	25
Wektijd instellen	25
Wisselgesprek	
intern gesprek	23
Wizard Aanmelding (SMS)	17

Z

Zoeken	
handset	23
in telefoonboek	13