

# SIEMENS



## Gigaset C380 - C385

Issued by  
Siemens Home and Office Communication Devices GmbH & Co. KG  
Schlavenhorst 66  
D-46395 Bocholt

© Siemens Home and Office Communication Devices GmbH & Co. KG 2008  
All rights reserved. Subject to availability.  
Rights of modification reserved.

[www.siemens.com/gigaset](http://www.siemens.com/gigaset)

# Gigaset

# Overzicht van de handset

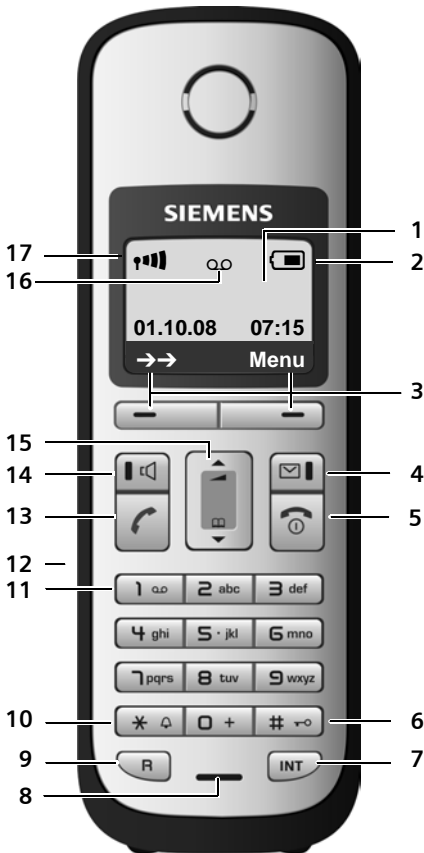

- 1 **Display** in ruststand (voorbeeld)
- 2 **Laadniveau van de batterijen** (→ pagina 11)
- 3 **Displaytoetsen** (→ pagina 17)
- 4 **Berichttoets** (→ pagina 27)  
Bellerslijst en berichtenlijst openen  
Knippert: nieuw bericht of nieuwe oproep
- 5 **Verbreektoets, aan/uit-toets**  
Gesprek beëindigen, functie annuleren, één menuniveau terug (kort indrukken), terug naar de ruststand (lang indrukken), handset in-/uitschakelen (in de ruststand lang indrukken)
- 6 **Hekje-toets**  
Toetsblokkering aan/uit (in ruststand lang indrukken),  
Bij het invoeren van tekst wisselen tussen hoofdletters, kleine letters en cijfers
- 7 **Intern-toets**  
Intern bellen (→ pagina 43)
- 8 **Microfoon**
- 9 **R-toets** (→ pagina 49)  
- ruggespraak (flash)  
- kiespauze invoeren (lang indrukken)
- 10 **Sterretje-toets**  
Oproepsignalen aan/uit (lang indrukken),  
bij bestaande verbinding: omschakelen impulskiezen / toonkiezen (kort indrukken)
- 11 **Toets 1** (→ pagina 40)  
Antwoordapparaat (alleen C385)  
voicemail kiezen (lang indrukken)
- 12 **Aansluiting** voor headset (→ pagina 15)
- 13 **Verbindingstoets**  
Gesprek beantwoorden, nummerherhalingslijst openen (kort indrukken), kiezen starten (lang indrukken)  
Bij het schrijven van een SMS-bericht: SMS-bericht versturen
- 14 **Handsfree-toets**  
Wisselen tussen handmatig en handsfree telefoneren;  
Licht op: handsfree telefoneren ingeschakeld;  
Knippert: inkomende oproep
- 15 **Navigatietoets** (→ pagina 17)
- 16 **Antwoordapparatsymbool** (alleen C385)  
Antwoordapparaat ingeschakeld;  
Knippert: antwoordapparaat neemt bericht op of wordt door een andere interne deelnemer gebruikt
- 17 **Ontvangsniveau** (→ pagina 11)

## Overzicht van het basisstation

---

Via de toetsen van het basisstation kunt u handsets op de basis aanmelden, handsets zoeken ("paging") → pagina 43 en het geïntegreerde antwoordapparaat bedienen (alleen Gigaset C385).

### Basisstation Gigaset C385

---

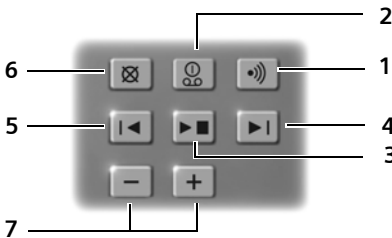

- 1 **Aanmeld-/paging-toets:**  
Kort indrukken: handsets zoeken ("paging") → pagina 43.  
Lang indrukken: handsets en DECT-toestellen aanmelden → pagina 42.
- 2 **Aan/uit-toets:** antwoordapparaat in-/uitschakelen.  
LED brandt: het antwoordapparaat is ingeschakeld.  
LED knippert: het antwoordapparaat neemt een bericht op.

Tijdens het beluisteren van berichten:

- 3 **Weergave-/stoptoets:**  
Nieuwe berichten op het antwoordapparaat weergeven resp. de weergave afbreken (kort indrukken).

Nieuwe en oude berichten weergeven (lang indrukken).

**LED knippert:** er is ten minste één nieuw bericht opgeslagen.

**LED knippert snel:** het geheugen is vol.

- 4 Naar het volgende bericht (1 x indrukken) resp. het daarop volgende bericht (2 x indrukken) springen.
- 5 Naar het begin van het bericht (1 x indrukken) resp. naar het vorige bericht (2 x indrukken) springen.
- 6 Huidige bericht wissen.
- 7 Volume wijzigen tijdens de weergave van het bericht: [-] = zachter; [+] = harder. Tijdens het signaleren van een externe oproep: volume van het oproepsignaal wijzigen.

Let op:

- ◆ Als het antwoordapparaat via een handset wordt bediend of als er een bericht wordt opgenomen, kan het niet via de basis worden bediend.
- ◆ Als de LED knippert terwijl het antwoordapparaat uitgeschakeld is, bevindt er zich ten minste één nieuw, nog niet beluisterd bericht op het antwoordapparaat.

### Basisstation Gigaset C380

---



**Aanmeld-/paging-toets:**

- Kort indrukken: handsets zoeken ("paging") → pagina 43.
- Lang indrukken: handsets en DECT-toestellen aanmelden → pagina 42.

# Inhoudsopgave

<b>Overzicht van de handset</b> .....	<b>1</b>
<b>Overzicht van het basisstation</b> .....	<b>2</b>
<b>Veiligheidsinstructies</b> .....	<b>6</b>
<b>De eerste stappen</b> .....	<b>7</b>
Inhoud van de verpakking controleren .....	7
Basisstation en lader (indien meegeleverd) opstellen .....	8
Basisstation aansluiten .....	8
Lader (indien meegeleverd) aansluiten .....	9
Handset in gebruik nemen .....	10
Headset aansluiten .....	15
Wat wilt u nu doen? .....	16
<b>Telefoon bedienen</b> .....	<b>17</b>
Navigatietoets .....	17
Displaytoetsen .....	17
Cijfertoetsen .....	18
Corrigeren van onjuiste invoer .....	18
Menunavigatie .....	18
Handset uit-/inschakelen .....	19
Toetsblokkering in- of uitschakelen .....	19
Weergave van de bedieningsstappen in de gebruiksaanwijzing .....	20
<b>Menu-overzicht</b> .....	<b>21</b>
<b>Telefoneren</b> .....	<b>23</b>
Extern bellen .....	23
Gesprek beëindigen .....	23
Oproep beantwoorden .....	23
Nummerweergave .....	23
Handsfree .....	24
Microfoon van de handset uitschakelen .....	24
<b>Telefoonboek en lijsten gebruiken</b> .....	<b>25</b>
Telefoonboek .....	25
Nummerherhalingslijst .....	27
Lijsten openen met de berichttoets .....	27
<b>Kostenbewust telefoneren</b> .....	<b>29</b>
Automatisch voorkeuze van netwerkaanbieders (Preselection) .....	29
Gespreksduur weergeven .....	30

<b>SMS (tekstberichten)</b> .....	<b>31</b>
SMS-bericht schrijven/versturen .....	31
SMS-berichten ontvangen .....	32
SMS-centrale instellen .....	34
SMS-berichten en telefooncentrales .....	34
SMS-functie in-/uitschakelen .....	34
Fouten met SMS-berichten herstellen .....	35
<b>Antwoordapparaat van het basisstation Gigaset C385</b>	
<b>bedienen</b> .....	<b>36</b>
Antwoordapparaat bedienen via de handset .....	36
Meeluisteren in-/uitschakelen .....	38
Antwoordapparaat instellen .....	38
Snelkiezen met toets 1 op het antwoordapparaat herstellen. ....	39
Bediening op afstand .....	39
<b>Voicemail gebruiken</b> .....	<b>40</b>
Snelkiezen voor voicemail instellen .....	40
Voicemailmelding bekijken .....	40
<b>ECO DECT</b> .....	<b>41</b>
<b>Wekker instellen</b> .....	<b>42</b>
<b>Meerdere handsets gebruiken</b> .....	<b>42</b>
Handsets aanmelden .....	42
Handsets afmelden .....	43
Handset zoeken (paging) .....	43
Intern bellen .....	43
Bijschakelen in een extern gesprek (inbreken, conferentie) .....	44
<b>Handset instellen</b> .....	<b>44</b>
Datum en tijd wijzigen .....	44
Displaytaal wijzigen .....	44
Display instellen .....	45
Automatisch beantwoorden in-/uitschakelen .....	45
Handsfree-volume/volume van de handset wijzigen .....	45
Oproepsignalen wijzigen .....	45
Attentiesignalen .....	46
Standaardinstellingen van de handset herstellen .....	47
<b>Basisstation instellen</b> .....	<b>47</b>
Basisstation beveiligen tegen onbevoegd gebruik .....	47
Oproepsignalen wijzigen .....	47
Repeater .....	48
Standaardinstellingen van het basisstation herstellen .....	48
<b>Telefoon op telefooncentrale aansluiten</b> .....	<b>49</b>
Kiesmethode en flashtijden .....	49
Pauze instellen .....	49
Tijdelijk naar toonkiezen (TDK) omschakelen .....	49

<b>Klantenservice (Customer Care)</b> .....	<b>50</b>
Vragen en antwoorden .....	50
Goedkeuring .....	51
Garantie .....	52
<b>Milieu</b> .....	<b>53</b>
<b>Bijlage</b> .....	<b>53</b>
Onderhoud .....	53
Contact met vloeistoffen .....	54
Technische gegevens .....	54
Tekst schrijven en bewerken .....	55
<b>Accessoires</b> .....	<b>56</b>
<b>Basisstation aan de wand bevestigen</b> .....	<b>59</b>
<b>Wandmontage van de lader</b> .....	<b>59</b>
<b>Trefwoordenregister</b> .....	<b>60</b>

## Veiligheidsinstructies

---

### Let op

Lees vóór gebruik de veiligheidsinstructies en de gebruiksaanwijzing.

Breng uw kinderen op de hoogte van de inhoud van deze gebruiksaanwijzing en de mogelijke gevaren van het gebruik van het toestel.



Gebruik uitsluitend de meegeleverde netadapter zoals aangegeven op de onderzijde van het basisstation respectievelijk de lader.



Plaats alleen de **aanbevolen, oplaadbare batterijen** (→ pagina 54) **van hetzelfde type!** Dus geen batterijen van een ander type en geen niet-oplaadbare batterijen. Schade aan de gezondheid en persoonlijk letsel kunnen anders niet worden uitgesloten



De werking van medische apparatuur kan worden beïnvloed. Let op de technische voorwaarden van de desbetreffende omgeving, bijvoorbeeld een dokterspraktijk.



Houd de handset niet aan het oor als deze overgaat resp. als u de handsfree-functie heeft ingeschakeld. Dit kan tot ernstige, blijvende gehoorschade leiden. De handset kan bij gehoorapparaten een onaangename bromtoon veroorzaken.



Plaats het basisstation en de lader niet in een vochtige ruimte, zoals een badkamer of een doucheruimte. Handset en lader zijn niet beveiligd tegen spatwater (→ pagina 54).



Gebruik de telefoon niet in omgevingen met explosiegevaar, bijvoorbeeld een schilderwerkplaats.



Draag uw Gigaset alleen inclusief de gebruiksaanwijzing over aan derden.



Defecte basisstations niet meer gebruiken of laten repareren door de Siemens Service, aangezien deze andere draadloze diensten kunnen storen.

### Opmerking

De functies die in deze gebruiksaanwijzing worden beschreven, zijn niet in alle landen beschikbaar.

# De eerste stappen

## Inhoud van de verpakking controleren

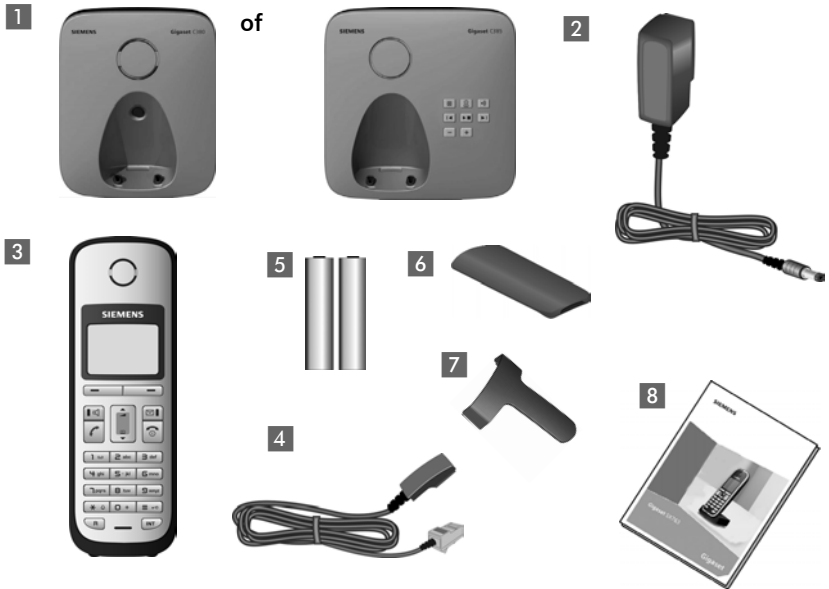

- 1 een basisstation Gigaset C380/C385
- 2 een netadapter,
- 3 een handset Gigaset C38H,
- 4 een telefoonsnoer,
- 5 twee oplaadbare batterijen
- 6 een batterijklepje,
- 7 een draagclip,
- 8 een gebruiksaanwijzing.

Als u een uitvoering met meerdere handsets heeft aangeschaft, dan bevat de verpakking voor elke extra handset twee batterijen, een batterijklepje, een draagclip en een lader 9 met netadapter 10.

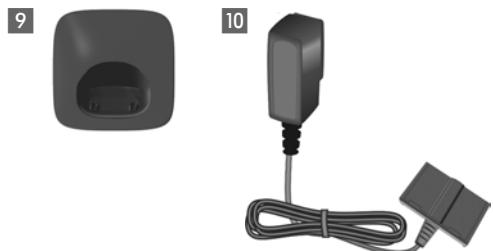

## Basisstation en lader (indien meegeleverd) opstellen

Het basisstation en de lader zijn bedoeld voor gebruik in gesloten, droge ruimten met een temperatuur tussen +5 °C en +45 °C.

- ▶ Plaats het basisstation en de laders op een centrale plek in uw huis en zorg voor een stabiele, niet te gladde ondergrond.

### Opmerking

Let op het bereik van het basisstation.

Dit bedraagt buitenshuis maximaal 300 meter en binnenshuis maximaal 50 meter. Het bereik is kleiner bij ingeschakelde Eco-modus (→ pagina 41).

In het algemeen laten de voetjes van het toestel geen sporen achter. Op sommige meubels kunnen de voetjes van het toestel echter ongewenste sporen achterlaten.

Hoe u het basisstation en de lader aan de muur bevestigt, wordt beschreven op → pagina 59.

Let op:

- ◆ Zorg ervoor dat het toestel niet wordt blootgesteld aan een warmtebron of direct zonlicht en plaats het niet in de onmiddellijke omgeving van andere elektrische apparaten.
- ◆ Zorg ervoor dat de Gigaset niet in aanraking komt met vocht, stof, agressieve vloeistoffen en dampen.

## Basisstation aansluiten

- ▶ **Eerst** de netadapter **1** aansluiten.
- ▶ **Vervolgens** de telefoonstekker **2** aansluiten en de kabels door de geleidingen voeren.



Let op:

- ◆ De netadapter moet **altijd zijn aansloten**, omdat het toestel niet werkt zonder stroom.
- ◆ Gebruik uitsluitend de **meegeleverde** netadapter en telefoonsnoer. De stekkerindeling van telefoonsnoeren kan verschillen (stekkerindeling → pagina 55).

## Lader (indien meegeleverd) aansluiten

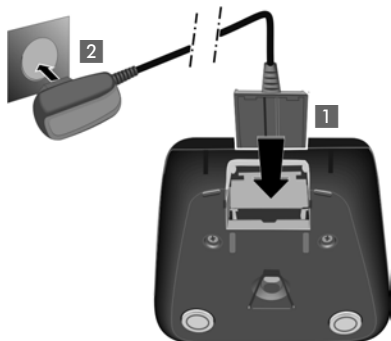

- ▶ De platte stecker van de netadapter aansluiten **1**.
- ▶ Netadapter in het stopcontact steken **2**.

Als u de stecker van de lader weer wilt verwijderen, de ontgrendeling **1** indrukken en de stecker verwijderen **2**.

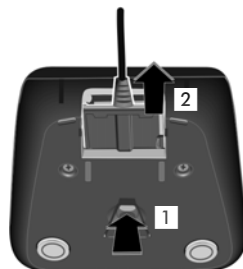

## Handset in gebruik nemen



Het display is met een folie beschermd. **U kunt deze folie nu verwijderen!**

### Batterijen plaatsen en batterijklepje sluiten

#### Let op

Gebruik uitsluitend de door Siemens aanbevolen oplaadbare batterijen (→ pagina 54)! Dus nooit gewone (niet-oplaadbaar) batterijen of batterijen van een ander type omdat dit persoonlijk letsel of productschade tot gevolg kan hebben.

- ▶ Let op de juiste richting van de batterijen. De polen worden in of op het batterijvakje vermeld.

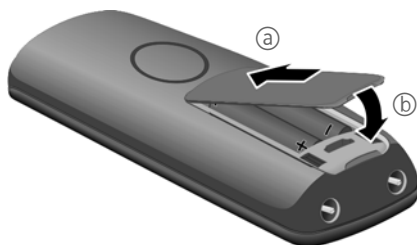

- ▶ Eerst de bovenkant van het klepje plaatsen (a).
- ▶ Vervolgens de deksel dichtdrukken tot hij vastklikt (b).

Als u het batterijvakje weer wilt openen, bijvoorbeeld om de batterijen te vervangen, steekt u uw nagel in de uitsparing en trekt u het klepje naar boven.



## Draagclip bevestigen

Aan de zijkant van de handset bevinden zich uitsparingen voor de draagclip.

- ▶ Druk de draagclip zo op de achterkant van de handset dat de nokjes van de clip in de uitsparingen vastklikken.



## Handset in het basisstation plaatsen en aanmelden



Voordat u het toestel kunt gebruiken, dient u de handset bij het basisstation aan te melden.

- ▶ Plaats de handset met het **display naar boven** in het basisstation.



De handset wordt automatisch aangemeld. Het aanmelden kan **tot 5 minuten** in beslag nemen.

**Neem de handset gedurende deze tijd niet uit het basisstation.**



Zodra het aanmelden is gelukt, verschijnt het volgende op het display:

- ◆ Het ontvangstniveau tussen basisstation en handset:
  - hoog tot laag:
  - geen ontvangst: knippert
- ◆ Laadniveau van de batterijen:
  - (leeg tot vol)
  - knippert: batterijen bijna leeg
  - knippert: batterijen worden geladen

Als u over een **uitvoering met meerdere handsets beschikt**, dan herhaalt u de aanmeldprocedure voor elke handset. De handsets krijgen telkens het laagste interne nummer dat vrij is (1–4). Als er meerdere handsets bij het basisstation zijn aangemeld, wordt het interne nummer in het display weergegeven,

bijvoorbeeld INT 2. Als de interne nummers 1–4 al aan andere toestellen zijn toegewezen, wordt nummer 4 overschreven.

### Opmerking

- ◆ Zodra u op een toets drukt, wordt de automatische aanmelding geannuleerd.
- ◆ Als de automatische aanmelding niet lukt, moet u de handset handmatig aanmelden (→ pagina 42).

Laat de handset in het basisstation staan om de batterijen op te laden.

### Let op

De handset mag alleen worden geplaatst in een daarvoor bestemd basisstation of lader.

Bij vragen en problemen → pagina 50.

## Batterijen de eerste keer laden en ontladen.

Het laadniveau van de batterijen wordt alleen correct weergegeven als de batterijen eerst volledig worden geladen **en** ontladen.



▶ Laat de handset hiervoor **elf** uur ononderbroken in het basisstation resp. lader staan.



▶ Vervolgens de handset uit het basisstation of de lader nemen en pas weer terugzetten als de batterijen volledig ontladen zijn.

### Let op

- ◆ Nadat de batterijen de eerste keer zijn geladen **en** ontladen, kunt u de handset na elk gesprek weer terugplaatsen in het basisstation of de lader.
- ◆ Voer de procedure voor het laden en ontladen telkens uit wanneer u de batterijen uit de handset heeft verwijderd en teruggeplaatst.
- ◆ De batterijen kunnen tijdens het laden warm worden. Dit is normaal en ongevaarlijk.
- ◆ De laadcapaciteit van de batterijen neemt als gevolg van technische oorzaken na enige tijd af.

## Datum en tijd instellen

Stel de datum en tijd in, zodat inkomende oproepen met de juiste datum en tijd worden geregistreerd en om de wekker te kunnen gebruiken.



- ▶ Druk op de toets onder de displaymelding **Menu** om het hoofdmenu te openen.

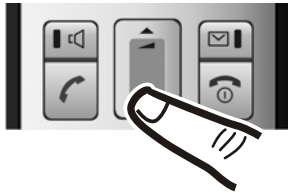

- ▶ Druk op de onderzijde van de navigatietoets ...



... tot in het display de menu-optie **Instellingen** verschijnt.

- ▶ Druk op de toets onder de displaymelding **OK** om uw keuze te bevestigen.



In het display wordt de menu-optie **Datum en tijd** weergegeven.

- ▶ Druk op de toets onder de displaymelding **OK** om het invoerveld te openen.

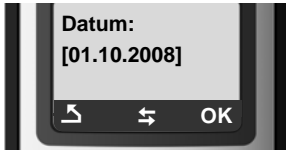

- ▶ De actieve regel is met [...] gemarkeerd. Voer de dag, de maand en het jaar met de toetsen in (8 tekens), bijvoorbeeld [0+] [1.00] [1.00] [0+] [2.nov] [0+] [0+] [8.tov] voor 1.10.2008.



Als u een invoer wilt corrigeren, drukt u boven of onder op de navigatietoets om tussen de velden te wisselen.

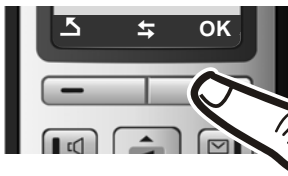

- ▶ Druk op de toets onder de displaymelding **OK** om uw invoer te bevestigen.



- ▶ Voer de uren en minuten met de toetsen in (4 -tekens, bijvoorbeeld [0+] [7:00] [1.00] [5.jkl] voor 7:15 uur. U kunt met de navigatietoets tussen de velden wisselen.
- ▶ Druk op de toets onder de displaymelding **OK** om uw invoer te bevestigen.



In het display wordt **Opgeslagen** weergegeven. U hoort een bevestigingston.

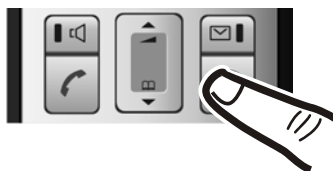

- ▶ Druk **lang** op de verbreekttoets [☰] om terug te keren naar de ruststand.

## Display in ruststand

Als het toestel is aangemeld en de tijd is ingesteld, ziet het display in de ruststand er als volgt uit (voorbeeld). Als het antwoordapparaat is ingeschakeld, ziet u bovendien op de bovenste regel het antwoordapparaatsymbool  $\infty$  staan.



Het antwoordapparaat is ingeschakeld met een standaardmeldtekst.

### Let op

Het bereiksymbool wordt in de ruststand alleen weergegeven als de Eco-modus+ niet is ingeschakeld (→ pagina 41).

Het toestel is nu klaar voor gebruik!

## Headset aansluiten



U kunt o.a. de headsettypen (met 2,5 mm stekker) HAMA, Plantronics M40, MX100 en MX150 aansluiten.

Een lijst met geteste, compatibele headsets vindt u op internet onder [www.plantronics.com/productfinder](http://www.plantronics.com/productfinder).

## Wat wilt u nu doen?

Nadat u uw Gigaset in bedrijf heeft genomen, kunt u het toestel aan uw eigen voorkeuren aanpassen. Gebruik het onderstaande overzicht om de belangrijkste thema's snel te vinden.

Als u niet bekend bent met de bediening van menugestuurde toestellen zoals bijvoorbeeld andere Gigaset-telefoons, is het aan te raden eerst de paragraaf "Telefoon bedienen" door te lezen → pagina 17.

Informatie over...	... vindt u hier.
Melodie en volume van het oproepsignaal instellen.	▶ pagina 45
Volume van de handset instellen	▶ pagina 45
Eigen meldtekst voor het antwoordapparaat inspreken	▶ pagina 36
Eco-modus / Eco-modus+ instellen	▶ pagina 41
Telefoon voorbereiden voor SMS-ontvangst	▶ pagina 31
Telefoon gebruiken achter een telefooncentrale	▶ pagina 49
Bestaande Gigaset-handsets op basisstation aanmelden	▶ pagina 42
Telefoonboekvermeldingen van aanwezige Gigaset-handsets kopiëren naar nieuwe handset(s)	▶ pagina 26

Mocht u bij het gebruik van uw toestel vragen hebben, lees dan de tips voor het verhelpen van problemen (→ pagina 50) of neem contact op met de Klantenservice (→ pagina 50).

# Telefoon bedienen

## Navigatietoets

In deze gebruiksaanwijzing is de kant van de navigatietoets die u voor de desbetreffende functie moet indrukken, vetgedrukt, bijvoorbeeld **⬆** betekent "bovenkant van de navigatietoets indrukken".



De navigatietoets heeft verschillende functies:

### In de ruststand van de handset



Telefoonboek openen.



Menu voor het instellen van het ontvangstvolumen (→ pagina 45), oproepsignalen (→ pagina 45) en attentietonen (→ pagina 46) van de handset oproepen.

### In het hoofdmenu, in submenu's en lijsten



Eén regel omhoog/omlaag bladeren.

### In invoervelden

Met de navigatietoets verplaatst u de cursor van links **⬆** of naar **⬇** rechts.

### Tijdens een extern gesprek



Telefoonboek openen.



Volume voor handset of handsfree telefoneren wijzigen.

## Displaytoetsen

De functie van de displaytoetsen is afhankelijk van de situatie. Voorbeeld:



De huidige functies van de displaytoetsen worden op de onderste displayregel weergegeven.

Displaytoetsen

Belangrijke displaytoetsen zijn:



Een situatie-afhankelijk menu openen.



Selectie bevestigen.



Wistoets: ingevoerde tekens van rechts naar links één voor één wissen.





Eén menuniveau terug of procedure annuleren.



Nummerherhalingslijst openen.

## Cijfertoetsen

 /  /  etc.

Afgebeelde toets op de handset indrukken.



Cijfers of letters invoeren.

## Corrigeren van onjuiste invoer

Onjuiste tekens kunt u als volgt corrigeren. Eerst gaat u met de navigatietoets naar het onjuist ingevoerde teken. Vervolgens kunt u:

- ◆ Met  het teken links van de cursor wissen.
- ◆ Tekens links van de cursor invoegen.
- ◆ Bij het invoeren van tijd en datum etc. het teken dat knippert overschrijven.

## Menunavigatie

De functies van het toestel zijn opgenomen in een menu met meerdere niveaus.

### Hoofdmenu (hoogste menuniveau)

- ▶ Als de handset in de ruststand staat,  indrukken om het hoofdmenu te openen.

De functies van het hoofdmenu worden in het display als lijst met symbool en naam weergegeven.



Een functie starten, dat wil zeggen, het betreffende submenu (menu op het volgende niveau) openen:

- ▶ met de navigatietoets  naar de functie gaan. Druk op de displaytoets .

### Submenu's

De functies van het submenu worden in een lijst weergegeven.

Een functie starten:

- ▶ Met de navigatietoets  naar de functie bladeren en  indrukken.

Of:

- ▶ De sneltoets (code) van de functie invoeren (→ pagina 21).

Als u de verbreektoets  eenmaal **kort** indrukt, gaat u terug naar het vorige menuniveau of annuleert u de procedure.

### Terug naar de ruststand

U keert als volgt van een willekeurige plaats in het menu terug in de ruststand:

- ▶ Verbreektoets  **lang** indrukken.

Of:

- ▶ Geen toets indrukken: na 2 minuten schakelt het display **automatisch** over naar de ruststand.

Instellingen die u niet door het indrukken van de displaytoets  heeft bevestigd, worden geannuleerd.

Op → pagina 15 staat een afbeelding van het display in ruststand.

## Handset uit-/inschakelen



In de ruststand de verbreeктоets **lang** indrukken (bevestigingssig-naal) om de handset uit te schakelen.

Om opnieuw in te schakelen, de verbreeктоets nogmaals **lang** indrukken.

## Toetsblokkering in- of uitschakelen

De toetsblokkering voorkomt dat de toetsen van het toestel onbedoeld worden ingedrukt.



De hekje-toets **lang** indrukken om de toetsblokkering uit of in te schakelen. U hoort een bevestigingstoon.

Als de toetsblokkering ingeschakeld is, verschijnt in het display het symbool  en een melding als u een toets indrukt.

De toetsblokkering wordt automatisch uitgeschakeld als u wordt gebeld. Na afloop van het gesprek wordt de toetsblokkering weer ingeschakeld.

## Weergave van de bedieningsstappen in de gebruiksaanwijzing

De bedieningsstappen worden in verkorte vorm weergegeven.

Voorbeeld:

De weergave:

**Menu** → Instellingen → Handset → Automatisch opnemen (✓ = aan)

betekent:



- ▶ Druk op de displaytoets **Menu** om het hoofdmenu te openen.



- ▶ Druk op de onderzijde van de navigatietoets tot in het display de menu-optie **Instellingen** verschijnt.
- ▶ Druk op de displaytoets **OK** om uw keuze te bevestigen.



- ▶ Druk op de onderzijde van de navigatietoets tot in het display de menu-optie **Handset** verschijnt.
- ▶ Druk op de displaytoets **OK** om uw keuze te bevestigen.





In het display wordt de menu-optie **Automatisch opnemen** weergegeven.

- ▶ Druk op de displaytoets **OK** om de functie in of uit te schakelen (✓ = aan).

# Menu-overzicht

U kunt natuurlijk naar menu-opties bladeren, maar u kunt een optie sneller selecteren door het menu te openen en direct de juiste cijfercombinatie in te voeren. Een dergelijke cijfercombinatie wordt een "shortcut" genoemd.

**Voorbeeld:** **Menu**    Voor "Volume van oproepsignaal instellen".

In de **ruststand** van het toestel **Menu** (hoofdmenu openen) indrukken:

1  SMS-berichten

1-1	Nieuwe SMS	→	pagina 31								
1-2	Inbox	→	pagina 32								
1-3	Outbox	→	pagina 32								
1-4	Instellingen	—	<table border="1"> <tr> <td>1-4-1</td> <td>SMS-centrales</td> <td>→</td> <td>pagina 34</td> </tr> <tr> <td>1-4-2</td> <td>Aanmelden bij SMS-service</td> <td>→</td> <td>pagina 31</td> </tr> </table>	1-4-1	SMS-centrales	→	pagina 34	1-4-2	Aanmelden bij SMS-service	→	pagina 31
1-4-1	SMS-centrales	→	pagina 34								
1-4-2	Aanmelden bij SMS-service	→	pagina 31								

4  Wekker

4-1	Activeren	→	pagina 42
4-2	Wektijd	→	pagina 42

5  Antwoordapparaat

5-1	Toets 1	—	<table border="1"> <tr> <td>5-1-1</td> <td>Voicemail</td> <td>→</td> <td>pagina 40</td> </tr> <tr> <td>5-1-2</td> <td>Antwoordapparaat</td> <td>→</td> <td>pagina 40</td> </tr> </table>	5-1-1	Voicemail	→	pagina 40	5-1-2	Antwoordapparaat	→	pagina 40								
5-1-1	Voicemail	→	pagina 40																
5-1-2	Antwoordapparaat	→	pagina 40																
5-2	Activeren	→	pagina 36																
5-3	Meeluisteren	—	<table border="1"> <tr> <td>5-3-1</td> <td>Handset</td> <td>→</td> <td>pagina 38</td> </tr> <tr> <td>5-3-2</td> <td>Basisstation</td> <td>→</td> <td>pagina 38</td> </tr> </table>	5-3-1	Handset	→	pagina 38	5-3-2	Basisstation	→	pagina 38								
5-3-1	Handset	→	pagina 38																
5-3-2	Basisstation	→	pagina 38																
5-4	Meldingen	—	<table border="1"> <tr> <td>5-4-1</td> <td>Meldtekst opnemen</td> <td>→</td> <td>pagina 36</td> </tr> <tr> <td>5-4-2</td> <td>Meldtekst weergeven</td> <td>→</td> <td>pagina 36</td> </tr> <tr> <td>5-4-3</td> <td>Meldtekst wissen</td> <td>→</td> <td>pagina 37</td> </tr> </table>	5-4-1	Meldtekst opnemen	→	pagina 36	5-4-2	Meldtekst weergeven	→	pagina 36	5-4-3	Meldtekst wissen	→	pagina 37				
5-4-1	Meldtekst opnemen	→	pagina 36																
5-4-2	Meldtekst weergeven	→	pagina 36																
5-4-3	Meldtekst wissen	→	pagina 37																
5-5	Opnamelengte	—	<table border="1"> <tr> <td>5-5-1</td> <td>Maximaal</td> <td>→</td> <td>pagina 38</td> </tr> <tr> <td>5-5-2</td> <td>1 minuut</td> <td></td> <td></td> </tr> <tr> <td>5-5-3</td> <td>2 minuten</td> <td></td> <td></td> </tr> <tr> <td>5-5-4</td> <td>3 minuten</td> <td></td> <td></td> </tr> </table>	5-5-1	Maximaal	→	pagina 38	5-5-2	1 minuut			5-5-3	2 minuten			5-5-4	3 minuten		
5-5-1	Maximaal	→	pagina 38																
5-5-2	1 minuut																		
5-5-3	2 minuten																		
5-5-4	3 minuten																		

## Menu-overzicht

5-6	Oproep vertraging	5-6-1	Altijd	→ pagina 38
		5-6-2	Na 10 sec.	
		5-6-3	Na 18 sec.	
		5-6-4	Na 30 sec.	
		5-6-5	Automatisch	

## 7 Instellingen

7-1	Datum en tijd	→ pagina 13				
7-2	Geluidsinstellingen	7-2-1	Gespreksvolume	→ pagina 45		
		7-2-2	Volume belsignaal	→ pagina 46		
		7-2-3	Ringtone	→ pagina 46		
		7-2-4	Attentietonen	→ pagina 46		
		7-2-5	Batterijsignaal	→ pagina 46		
7-3	Handset	7-3-1	Display	→ pagina 45		
		7-3-2	Taal	→ pagina 44		
		7-3-3	Automatisch opnemen	→ pagina 45		
		7-3-4	Handset aanmelden	→ pagina 42		
		7-3-5	Handset resetten	→ pagina 47		
7-4	Basisstation	7-4-1	Geluidsinstellingen (alleen basisstation C385)	→ pagina 47 (ook op C385)		
		7-4-2	Oproepen	→ pagina 28		
		7-4-3	Systeem-PIN	→ pagina 47		
		7-4-4	Basis reset	→ pagina 48		
		7-4-5	Speciale Functies	7-4-5-1	Repeater	→ pagina 48
				7-4-5-3	Eco-modus	→ pagina 41
				7-4-5-4	Eco-modus+	→ pagina 41
		7-4-6	Intern bijschakelen	→ pagina 44		
7-4-7	Voorkeuzenetwerk	→ pagina 30				

## Telefoneren

---

### Extern bellen

---

Externe oproepen zijn oproepen via het openbare telefoonnet.



Nummer invoeren en de verbindingstoets indrukken.

Of:



Verbindingstoets **lang** indrukken en vervolgens het nummer invoeren.

Met de verbreekttoets kunt u het kiezen van het telefoonnummer annuleren.

Tijdens het gesprek wordt de gespreksduur weergegeven.

#### Opmerking

- ◆ Door te kiezen met het telefoonboek (→ pagina 25), bellerslijst (→ pagina 28) en nummerherhalingstoets (→ pagina 27) hoeft u nummers niet telkens opnieuw in te voeren.
- ◆ Voor de functie Snelkiezen kunt u een nummer uit het telefoonboek programmeren onder een toets (→ pagina 26).

### Gesprek beëindigen

---



Verbreekttoets indrukken.

## Oproep beantwoorden

---

Een inkomende oproep wordt op drie manieren op de handset gesignaleerd: door een oproepsignaal, een melding in het display en het knippen van de handsfree-toets .

U kunt de oproep op de volgende manieren beantwoorden:

- ▶ De verbindingstoets indrukken.
- ▶ De handsfree-toets indrukken.

Als de handset in het laadstation staat en de functie **Automatisch opnemen** ingeschakeld is (→ pagina 45), wordt een oproep automatisch beantwoord wanneer u de handset uit het laadstation neemt.

Als u niet door het oproepsignaal wilt worden gestoord, drukt u op de displaytoets **Menu** en selecteert u **Belsignaal uit**. U kunt de oproep beantwoorden zolang deze in het display wordt weergegeven.

### Nummerweergave

---

Bij een oproep wordt het nummer van de beller in het display weergegeven. Voorwaarden:

- ◆ De netwerkaanbieder ondersteunt CLIP, CLI.
  - CLI (Calling Line Identification): nummer van de beller wordt meegestuurd.
  - CLIP (Calling Line Identification Presentation): nummer van de beller wordt weergegeven.
- ◆ U heeft bij de netwerkaanbieder Nummerweergave (CLIP) aangevraagd.
- ◆ De beller heeft bij de netwerkaanbieder CLI niet laten onderdrukken.

## Weergave in het display bij CLIP/CLI

Als het nummer van de beller is opgeslagen in uw telefoonboek, wordt zijn of haar naam weergegeven.

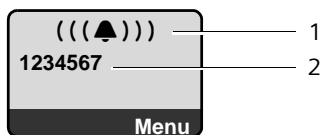

- 1 Symbool van het oproepsignaal
- 2 Nummer of naam van de beller

In plaats van het nummer wordt het volgende weergegeven:

- ◆ Extern als er geen nummer is meegeesturd.
- ◆ Extern als de beller NummerWeergave niet heeft aangevraagd.
- ◆ Anoniem als de beller NummerWeergave heeft uitgeschakeld.

## Handsfree

Als u handsfree belt, houdt u de handset niet tegen uw oor, maar kunt u deze bijvoorbeeld voor u op tafel leggen. Zo kunnen ook andere personen deelnemen aan het gesprek.

## Handsfree in-/uitschakelen

### Inschakelen tijdens kiezen

 Nummer invoeren en de handsfree-toets indrukken.



- Breng uw gesprekspartner eventjes op de hoogte als u iemand laat meeluisteren.

### Wisselen tussen handmatig en handsfree telefoneren

 Handsfree-toets indrukken.

Tijdens een gesprek en bij het beluisteren van het antwoordapparaat (alleen Gigaset C385) schakelt u de functie Handsfree in of uit.

Als u de handset tijdens een gesprek in het laadstation wilt plaatsen:

- De handsfree-toets  tijdens het plaatsen ingedrukt houden. Brandt de handsfree-toets  niet, dan toets opnieuw indrukken.

Voor het wijzigen van het volume, → pagina 45.

## Microfoon van de handset uitschakelen

U kunt de microfoon van de handset tijdens een extern gesprek uitschakelen.

**Mic uit** Displaytoets indrukken om de microfoon van de handset uit te schakelen.

**Aan** Displaytoets indrukken om de microfoon weer in te schakelen.

# Telefoonboek en lijsten gebruiken

U kunt kiezen uit de volgende opties:

- ◆ Telefoonboek,
- ◆ Nummerherhalingslijst
- ◆ SMS-lijst
- ◆ Lijst met oproepen (bellerslijst),
- ◆ Antwoordapparaatlijst (alleen Gigaset C385).

In het telefoonboek kunt u tot 150 vermeldingen (namen en nummers) opslaan.

U kunt voor elke handset een eigen telefoonboek aanmaken. U kunt de vermeldingen vervolgens wel naar andere handsets versturen (→ pagina 26).

## Telefoonboek

In het **telefoonboek** slaat u nummers en de bijbehorende namen op.

- ▶ Telefoonboek in de ruststand openen met de toets .

### Lengte van vermeldingen

Nummer: max. 32 cijfers

Naam: max. 16 tekens

### Opmerking

Voor de functie Snelkiezen kunt u een nummer uit het telefoonboek programmeren onder een toets  
→ pagina 26.

## Eerste nummer opslaan in het telefoonboek

 → Telef.boek leeg Nieuwe invoer?

 Nummer invoeren en **OK** indrukken.

 Naam invoeren en **OK** indrukken.

## Nummer opslaan in het telefoonboek

 → **Menu** → Nieuwe invoer

 Nummer invoeren en **OK** indrukken.

 Naam invoeren en **OK** indrukken.

## Volgorde van vermeldingen in het telefoonboek

De vermeldingen in het telefoonboek staan op alfabetische volgorde. Spaties en cijfers komen voor letters. De volgorde van vermeldingen is als volgt:



1. Spatie
2. Cijfers (0–9)
3. Letters (alfabetisch)
4. Andere tekens

Als u de alfabetische volgorde van vermeldingen wilt omzeilen, voegt u voor de naam een spatie of een cijfer in. Deze vermeldingen komen vervolgens aan het begin van het telefoonboek te staan.

## Telefoonboekvermelding selecteren

 Telefoonboek openen.

U kunt kiezen uit de volgende opties:

- ◆ Met  naar de vermelding bladeren tot de gezochte naam is geselecteerd.
- ◆ Het eerste teken van de naam invoeren en eventueel met  naar de vermelding bladeren.

## Met telefoonboek kiezen

 →  (vermelding selecteren).

 Verbindingstoets indrukken. Het nummer wordt gekozen.

## Vermeldingen in het telefoonboek beheren

---

 →  (vermelding selecteren).

### Vermelding wijzigen

**Menu** → Invoer wijzigen

 Eventueel nummer wijzigen en **OK** indrukken.

 Eventueel naam wijzigen en **OK** indrukken.

### Andere functies gebruiken

**Menu** Displaytoets indrukken.

De volgende functies kunt u selecteren met :

#### Nummer gebruiken

Een opgeslagen nummer wijzigen of aanvullen en vervolgens met  kiezen **of** als nieuwe vermelding opslaan; hiertoe na weergave van het nummer

**Menu** → Nr. opslaan in telefoonboek  
→ **OK** indrukken.

#### Invoer wissen

Geselecteerde vermelding wissen.

#### Invoer versturen

Individuele vermelding naar een handset versturen (→ pagina 26).

#### Lijst wissen

**Alle** telefoonboekvermeldingen wissen.

#### Lijst versturen

Volledige lijst naar een andere handset versturen (→ pagina 26).



#### Snelkiestoets programmeren

De actuele vermelding voor Snelkiezen onder een toets programmeren.

## Snelkiestoetsen gebruiken

---

U kunt vermeldingen uit het telefoonboek opslaan onder de toetsen 0 en 2-9:

 →  (vermelding selecteren) → **Menu**  
→ Snelkiestoets →  (toets indrukken waaronder u de vermelding wilt opslaan)

De betreffende snelkiestoets **lang** indrukken om het nummer te kiezen.

## Telefoonboek naar een andere handset sturen

---

### Voorwaarden:

- ◆ De ontvangende en versturende handset zijn bij hetzelfde basisstation aangemeld.
- ◆ De andere handset en het basisstation kunnen vermeldingen in het telefoonboek versturen en ontvangen.

 →  (vermelding selecteren)

→ **Menu** (menu openen)

→ Invoer versturen / Lijst versturen

 Intern nummer van de ontvangende handset invoeren en op **OK** drukken.

De overdracht wordt met de melding **Item** verstuurd bevestigd. U kunt meerdere afzonderlijke vermeldingen achter elkaar kopiëren door de vraag **Volgende?** te beantwoorden met **OK**.

### Let op:

- ◆ Vermeldingen met identieke nummers op de ontvangende handset worden niet overschreven.
- ◆ Het versturen wordt geannuleerd als het toestel overgaat of als het geheugen van de ontvangende handset vol is.

## Weergegeven nummer overnemen in het telefoonboek

---

U kunt nummers uit een lijst, bijvoorbeeld uit de bellerslijst of de nummerherhalingslijst, overnemen in het telefoonboek.

Er wordt een nummer weergegeven:

**Menu** → Nummer naar telefoonboek

- ▶ Voor meer informatie over het voltooien van de vermelding  
→ pagina 25.

Gigaset C385: tijdens het overnemen van nummers uit de antwoordapparaatlijst worden geen berichten weergegeven.

## Nummer uit telefoonboek gebruiken

Tijdens de bediening van het toestel kunt u het telefoonboek openen, bijvoorbeeld om een nummer over te nemen. De handset hoeft niet in de ruststand te staan.

 Het telefoonboek openen.



 Vermelding selecteren.

Functie met  selecteren.



## Nummerherhalingslijst

In de nummerherhalingslijst staan de tien nummers die het laatst op de handset zijn gekozen (max. 32 cijfers). Als een van deze nummers in het telefoonboek staat, wordt de bijbehorende naam weergegeven.

### Handmatige nummerherhaling

-  Toets **kort** indrukken.
-  Vermelding selecteren.
-  Verbindingstoets opnieuw indrukken. Het nummer wordt gekozen.

### Vermeldingen in de nummerherhalingslijst beheren

-  Toets **kort** indrukken.
-  Vermelding selecteren.
- Menu** Menu openen.

De volgende functies kunt u selecteren met :

Nummer gebruiken (net zoals bij het telefoonboek, → pagina 26)

Nummer naar telefoonboek

Vermelding in het telefoonboek (→ pagina 25) overnemen.

Invoer wissen (net als in het telefoonboek, → pagina 26)

Lijst wissen (net zoals bij het telefoonboek, → pagina 26)

## Lijsten openen met de berichtentoets

Met de berichtentoets  kunt u de volgende lijsten oproepen:

- ◆ SMS-lijst
- ◆ Antwoordapparaatlijst (alleen Gigaset C385) of voicemail als uw netwerkprovider deze functie ondersteunt en de voicemail voor snelkiezen is geprogrammeerd (→ pagina 40).
- ◆ Bellerslijst

Zodra een lijst een **nieuwe vermelding** bevat, knippert de berichtentoets  (gaat uit na het indrukken van de toets). In de **ruststand** wordt in het display de melding Er zijn nieuwe berichten weergegeven.

### Opmerking

Als de voicemail nieuwe oproepen bevat, ontvangt u hiervoor een melding (zie gebruiksaanwijzing van uw netwerk aanbieder).

### Lijstoverzicht

Welke lijsten na het indrukken van de berichtentoets  worden weergegeven, is afhankelijk van de aanwezigheid van nieuwe berichten.

**Toets  knippert niet (geen nieuwe berichten opgeslagen):**

Met  selecteert u een lijst. U opent de lijst door **OK** in te drukken.

**Toets  knippert (nieuwe berichten aanwezig):**

Alle lijsten die nieuwe berichten bevatten, worden weergegeven. Als er maar één lijst nieuwe berichten bevat, wordt deze onmiddellijk geopend.

### SMS:Inbox

Alle ontvangen SMS-berichten worden opgeslagen in de Inbox, → pagina 33.

## Bellerslijst

**Voorwaarde:** NummerWeergave (CLIP)  
→ pagina 23)

Afhankelijk van het ingestelde lijsttype bevat de bellerslijst de laatste 25 nummers

- ◆ alle oproepen
  - beantwoorde oproepen
  - niet beantwoorde oproepen
  - oproepen die door het antwoordapparaat zijn opgenomen (alleen Gigaset C385)
- ◆ gemiste oproepen
  - niet beantwoorde oproepen en
  - oproepen die niet door het antwoordapparaat zijn opgenomen (alleen Gigaset C385)

De bellerslijst wordt als volgt weergegeven:

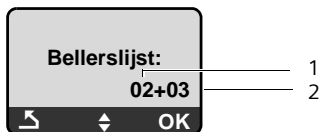

- 1 aantal nieuwe vermeldingen
- 2 aantal gelezen vermeldingen

## Lijsttype van bellerslijst instellen

**Menu** → Instellingen → Basisstation  
→ Oproepen

Gemiste oproepen / Alle oproepen  
Selecteren en **OK** indrukken  
( = aan).

 **Lang** indrukken (ruststand).

Als u het lijsttype wijzigt, blijven de vermeldingen in de bellerslijst behouden.

## Antwoordapparaatlijst (Gigaset C385)

Via de antwoordapparaatlijst kunt u de berichten op het antwoordapparaat beluisteren.

De antwoordapparaatlijst wordt als volgt weergegeven:

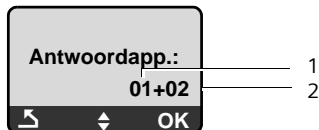

- 1 aantal nieuwe vermeldingen
- 2 aantal beluisterde vermeldingen

## Bellers-/ antwoordapparaatlijst (Gigaset C385) openen

 → Bellerslijst / Antwoordapp. 01+02

In de **bellerslijst** wordt de als laatste ontvangen oproep weergegeven.

In de **antwoordapparaatlijst** wordt het als eerste ontvangen, nieuwe bericht weergegeven. De weergave wordt gestart. Nieuwe berichten worden na het beluisteren achter de oude berichten in de lijst geplaatst.

Met  kunt u door de lijst bladeren.

## Lijstvermelding

Voorbeeld voor een lijstvermelding:



### ◆ Status van de vermelding

#### In de bellerslijst

Nwe opr.: nieuwe gemiste oproep

Oude opr.: reeds gelezen vermelding.

Beantw.: oproep is beantwoord.

#### In de antwoordapparaatlijst

Antw.app. (Gigaset C385): het antwoordapparaat heeft de oproep beantwoord. Er is een bericht ingesproken.

Nw ber. (Gigaset C385): nieuw bericht op het antwoordapparaat.

Oud ber. (Gigaset C385): reeds beluisterd bericht op het antwoordapparaat.

### ◆ Volgnummer van de vermelding

01/02 betekent bijvoorbeeld: eerste vermelding van in totaal twee vermeldingen.

### ◆ Nummer of naam van de beller

Door de verbindingstoets  in te drukken, belt u de beller terug.

U kunt het nummer van de beller overnemen in het telefoonboek (→ pagina 26).

### ◆ Datum en tijd van de oproep (mits ingesteld pagina 44).

Met **Menu** → Invoer wissen wist u de actuele vermelding.

## Antwoordapparaatlijst (alleen Gigaset C385)

Via de **antwoordapparaatlijst** kunt u de berichten op het antwoordapparaat beluisteren.

## Kostenbewust telefoneren

### Automatisch voorkeuren van netwerkaanbieders (Preselection)

U kunt een voorkiesnummer vastleggen dat bij het kiezen **automatisch** vóór bepaalde telefoonnummers moet worden geplaatst.

◆ De lijst **met voorkeur** bevat de “regel”: voorkiesnummers of de eerste twee cijfers van voorkiesnummers die voorafgaand aan het telefoonnummer moeten worden gebruikt.

◆ De lijst **zonder voorkeur** bevat de “uitzondering op de regel”.

Voorbeeld:

U heeft in de lijst “met voorkeur” 08 opgegeven. Dit betekent dat voorafgaand aan alle nummers die met 08 beginnen, het voorkiesnummer wordt gebruikt.

Wilt u, dat bijvoorbeeld 081 zonder voorkiesnummer wordt gekozen, geeft u in de lijst “zonder voorkeur” 081 op.

Als u tijdens het kiezen van een nummer op de verbindingstoets / handsfree-toets drukt, worden de **eerste** cijfers van het gekozen nummer vergeleken met de vermeldingen in de twee lijsten:

◆ Het voorkiesnummer wordt niet voor het gekozen nummer ingevoegd als dit nummer overeenkomt met

- **geen enkele** vermelding in de twee lijsten
- met een vermelding in de lijst zonder voorkeur

◆ Het voorkiesnummer wordt niet voor het gekozen nummer ingevoegd als de eerste cijfers van dit nummer **alleen** overeenkomen met een vermelding in de lijst **met voorkeur**.

## Voorkiesnummer opslaan

---

**Menu** → Instellingen → Basisstation

→ Voorkeuzenetwerk → Voorkiesnummer



Voorkiesnummer invoeren of wijzigen.

**OK**

Displaytoets indrukken. Het nummer is opgeslagen.



**Lang** indrukken (ruststand).

## Vermeldingen in lijsten met voorkiesnummers opslaan of wijzigen

---

In elk van de beide lijsten kunnen 11 nummers met elk 4 cijfers staan.

In de lijst **met voorkeur** kunnen, afhankelijk van het desbetreffende land, nummers zijn voorgeprogrammeerd. Hierdoor worden bijvoorbeeld alle nationale gesprekken of gesprekken via het mobiele netwerk **automatisch** gekoppeld met het van tevoren opgeslagen voorkiesnummer.

**Menu** → Instellingen → Basisstation

→ Voorkeuzenetwerk → Met voorkeuze / Zonder voorkeuze



Vermelding selecteren en **OK** indrukken.



Eerste cijfers van het telefoonnummer invoeren of wijzigen.

**OK**

Displaytoets indrukken. Het nummer is opgeslagen.



**Lang** indrukken (ruststand).

## Voorkiesnummer tijdelijk onderdrukken

---

(lang indrukken) → **Menu**

→ Voorkeuze uit

## Voorkiesnummer permanent uitschakelen

---

**Menu** → Instellingen → Basisstation

→ Voorkeuzenetwerk → Voorkiesnummer



Het voorkiesnummer wissen met **<C>**.

**OK**

Displaytoets indrukken. Het nummer is opgeslagen.



**Lang** indrukken (ruststand).

## Gespreksduur weergeven

---

De duur van een gesprek wordt weergegeven

- ◆ tijdens het gesprek,
- ◆ tot ongeveer drie seconden na het verbreken van de verbinding als u de handset niet op het basisstation of de lader zet.

### Opmerking

De daadwerkelijke gespreksduur kan enkele seconden afwijken van de weergegeven waarde.

## SMS (tekstberichten)

Bij levering is het toestel zodanig ingesteld, dat u direct SMS-berichten kunt versturen.

### Voorwaarden:

- ◆ Voor uw telefoonaansluiting moet NummerWeergave zijn vrijgegeven.
- ◆ Uw netwerkaanbieder ondersteunt SMS voor het vaste net. Informeer bij uw netwerkaanbieder of dit het geval is.
- ◆ U bent bij uw serviceprovider geregistreerd voor het verzenden en ontvangen van SMS-berichten.

SMS-berichten worden via SMS-centrales van serviceproviders uitgewisseld. U moet opgeven via welke SMS-centrale u berichten wilt versturen en ontvangen. U kunt via **elk** van de ingevoerde SMS-centrales SMS-berichten ontvangen, mits u zich bij uw serviceprovider heeft geregistreerd.

**SMS** -berichten worden verstuurd via de SMS-centrale die is ingesteld als verzendcentrale. U kunt echter elke andere SMS-centrale voor het verzenden van een actueel bericht activeren als verzendcentrale (→ pagina 34).

Is er geen SMS-centrale opgegeven, dan bevat het menu SMS slechts de vermelding **Instellingen**. Geef in dat geval een SMS-centrale op (→ pagina 34).

Meer informatie over het schrijven van SMS-berichten vindt u in de bijlage (→ pagina 55). Een SMS-bericht mag niet langer zijn dan 160 tekens.

### Let op:

- ◆ Elk inkomend SMS-bericht wordt eenmalig gesignaleerd door een toon (hetzelfde oproepsignaal als bij externe oproepen). Als u een dergelijke "oproep" beantwoordt, gaat het SMS-bericht verloren.

- ◆ Als uw toestel is aangesloten op een telefooncentrale, raadpleegt u pagina 34.
- ◆ U kunt alleen SMS-berichten ontvangen, als u zich heeft geregistreerd bij de serviceprovider.

## Registreren met de wizard Aanmelden

Als u het SMS-menu voor de eerste keer opent met **Menu** → **SMS-berichten**, verschijnt de vraag of u zich automatisch bij alle ingevoerde SMS-centrales (→ pagina 34) wilt laten registreren. Bevestig met **Ja** of weiger met **Nee** als u het automatisch aanmelden wilt annuleren. U kunt nu van alle ingevoerde SMS-centrales SMS-berichten ontvangen.

Op een later moment kunt u de automatische registratie via het menu activeren:

**Menu** → **SMS-berichten** → **Instellingen**  
→ **Aanmelden bij SMS-service**

## SMS-bericht schrijven/versturen

**Menu** → **SMS-berichten** → **Nieuwe SMS**

 SMS schrijven. Tekst invoeren, → pagina 55.

**Menu** → **Versturen**

 /  Selecteren en **OK** indrukken.

Nummer met netnummer: (ook lokale nummers) selecteren uit het telefoonboek of rechtstreeks invoeren en **OK** indrukken.

Het SMS-bericht wordt verzonden.

### Opmerking

- ◆ Als u tijdens het schrijven van een SMS-bericht een externe oproep ontvangt, wordt het bericht automatisch opgeslagen in de Outbox.
- ◆ Als het geheugen vol is of als de SMS-functie op het basisstation door een andere handset wordt gebruikt, wordt de procedure geannuleerd. Dit wordt gemeld op het display. Wis SMS-berichten die niet meer nodig zijn, of verstuur het SMS-bericht later.

## Outbox

U kunt een SMS-bericht in de Outbox opslaan en op een later moment wijzigen en versturen.

### SMS-bericht in Outbox opslaan

U schrijft een SMS-bericht (→ pagina 31).

**Menu** → Opslaan

### Outbox openen

**Menu** → SMS-berichten → Outbox

De eerste vermelding in de lijst wordt weergegeven, bijvoorbeeld:

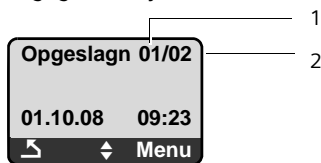

1 Lopend nummer

2 Totaal aantal SMS-berichten

## Afzonderlijke SMS-berichten lezen of wissen

▶ Outbox openen.

SMS-bericht selecteren.

**Menu** → Lezen

Selecteren en **OK** indrukken, om het SMS-bericht te lezen. Bladeren in het SMS-bericht met .

Of:

**Menu** → Invoer wissen

Selecteren en **OK** indrukken, om het SMS-bericht te wissen.

## SMS-bericht schrijven/wijzigen

U leest een SMS-bericht in de Outbox.

**Menu** Displaytoets indrukken.

U kunt kiezen uit de volgende opties:

### Nieuwe SMS

Nieuw SMS-bericht schrijven en vervolgens versturen of opslaan.

### Tekst gebruiken

Tekst van het opgeslagen SMS-bericht wijzigen en het bericht vervolgens versturen.

## Outbox wissen

▶ Outbox openen.

**Menu** → Lijst wissen

Selecteren en **OK** indrukken.

**OK** Displaytoets indrukken ter bevestiging. De Outbox wordt gewist.

**Lang** indrukken (ruststand).

## SMS-berichten ontvangen

Alle ontvangen SMS-berichten worden opgeslagen in de Inbox. Omdat een SMS-bericht ook na het lezen in de lijst blijft staan, wordt aangeraden **regelmatig SMS-berichten te verwijderen uit de lijst**.

## Inbox

De Inbox bevat het volgende:

- ◆ alle ontvangen SMS-berichten met het meest recente bericht bovenaan.
- ◆ SMS-berichten die in verband met een fout niet zijn verstuurd.

Nieuwe SMS-berichten worden op alle handsets C38H of A58H gesignaleerd door een melding in het display, de knipperende berichtentoets (☐) en een attentie-sigitaal.

### Inbox openen met de toets (☐)

(☐) Indrukken.

De Inbox wordt als volgt weergegeven (voorbeeld):

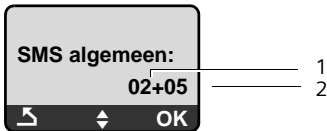

- 1 aantal nieuwe vermeldingen
- 2 aantal gelezen vermeldingen

Een bericht in de Inbox wordt bijvoorbeeld als volgt weergegeven:

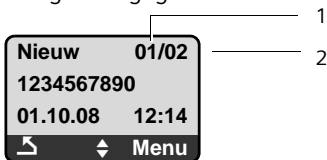

- 1 Lopend volgnummer van het weergegeven SMS-bericht
- 2 Totaal aantal nieuwe SMS-berichten

### Inbox openen via het SMS-menu

**Menu** → SMS-berichten → Inbox

### Afzonderlijke SMS-berichten lezen of wissen

► Inbox openen.

(☐) SMS-bericht selecteren.

**Menu** → Lezen  
 Selecteren en **OK** indrukken, om het SMS-bericht te lezen. Bladeren in het SMS-bericht met (☐).

Een gelezen SMS-bericht krijgt de status "oud".

Of:

**Menu** → Invoer wissen  
 Selecteren en **OK** indrukken, om het SMS-bericht te wissen.

### Inbox wissen

Alle **nieuwe en oude** SMS-berichten in de Inbox worden gewist.

► Inbox openen.

**Menu** → Lijst wissen  
 Selecteren en **OK** indrukken.

**OK**  
 Displaytoets indrukken ter bevestiging. De Outbox wordt gewist.

### Nummer van de afzender overnemen in het telefoonboek

► Inbox openen.

(☐) SMS-bericht selecteren.

**Menu** → Nr. opslaan in telefoonboek

► Voor meer informatie over het voltooien van de vermelding  
 → pagina 25.

### SMS-bericht beantwoorden of doorsturen

U leest een SMS-bericht.

**Menu** Displaytoets indrukken.

U kunt kiezen uit de volgende opties:

#### Beantwoorden

Direct een SMS-bericht als antwoord schrijven en versturen (→ pagina 31).

#### Tekst gebruiken

De tekst van de SMS wijzigen en vervolgens versturen.

#### Versturen

Tekst van een SMS-bericht doorsturen naar een andere ontvanger.

## Tekenset wijzigen

---

U leest een SMS-bericht.

**Menu** Displaytoets indrukken.

Tekenset

Tekst wordt weergegeven in de geselecteerde tekenset.

## SMS-centrale instellen

---

### SMS-centrale invoeren/wijzigen

- ▶ Informeer bij uw serviceprovider over zijn diensten **voordat u een nieuwe centrale invoert** en het bestaande telefoonnummer wist.

**Menu** → SMS-berichten → Instellingen

→ SMS-centrales

 SMS-centrale (bijv. SMS-centrale 1) selecteren en **OK** indrukken.

U kunt kiezen uit de volgende opties:

Mijn centrale

Als de SMS-berichten in deze SMS-centrale moeten worden verstuurd, **OK** indrukken om de SMS-centrale in te schakelen (✓ = aan). Als er een andere SMS-centrale ingesteld was, wordt deze uitgeschakeld. Bij de SMS-centrales 2 en 3 geldt de instelling alleen voor het eerstvolgende SMS-bericht.

SMS-centrale

Nummer van de SMS-centrale invoeren en **OK** indrukken.

### SMS-bericht versturen via een andere SMS-centrale

---

- ▶ Een van de SMS-centrales (2 of 3) als verzendcentrale activeren (→ pagina 34).
- ▶ SMS-bericht versturen.

De instelling geldt alleen voor het eerstvolgende SMS-bericht. Vervolgens is weer SMS-centrale 1 ingesteld.

## SMS-berichten en telefooncentrales

---

- ◆ Ontvangst van SMS-berichten is alleen mogelijk als **NummerWeergave** (CLIP) voor het toestelnummer in de telefooncentrale is **geactiveerd**. De CLIP-analyse van het nummer van de SMS-centrale vindt plaats in de **Gigaset**.
- ◆ Bij sommige telefooncentrales moet u de netlijncode vóór het nummer van de SMS-centrale plaatsen.  
Voer bij twijfel een test met de telefooncentrale uit, door bijvoorbeeld een SMS-bericht naar uw eigen toestelnummer te versturen. Verstuur het bericht met en zonder netlijncode.
- ◆ Bij het versturen van SMS-berichten is het mogelijk om wel het nummer van de afzender te versturen, maar het toestelnummer weg te laten. In dat geval kan de ontvanger uw bericht niet direct beantwoorden.

Het versturen en ontvangen van SMS-berichten **naar ISDN-centrales** is alleen mogelijk via het MSN-nummer dat aan het basisstation is toegewezen.

## SMS-functie in-/uitschakelen

---

Bij levering is de SMS-functie ingeschakeld. Als deze functie is uitgeschakeld, kunt u geen SMS-berichten meer ontvangen en versturen.

De instellingen die u voor het versturen en ontvangen van SMS-berichten heeft opgegeven (nummers van SMS-centrales), en de berichten in de Inbox en de Outbox blijven ook na het uitschakelen van de functie behouden.

**Menu** Displaytoets indrukken.

Cijfers invoeren.

 **OK** SMS-functie uitschakelen.

Of:

 **OK** SMS-functie inschakelen.

## Fouten met SMS-berichten herstellen

### Foutmeldingen bij het versturen

EO	NummerWeergave (CLIP) uitgeschakeld of niet vrijgegeven.
FE	Fout tijdens de transmissie van het SMS-bericht.
FD	Fout bij het tot stand brengen van de verbinding met de SMS-centrale, zie Zelf fouten oplossen.

### Zelf fouten oplossen

De volgende tabel bevat een overzicht van fouten, mogelijke oorzaken en tips om de fout op te lossen.

Versturen niet mogelijk.
<ol style="list-style-type: none"> <li>1. Functie NummerWeergave (CLIP) is niet aangevraagd. <ul style="list-style-type: none"> <li>▶ Vraag de serviceprovider om deze functie te activeren.</li> </ul> </li> <li>2. De transmissie van het SMS-bericht is onderbroken, bijv. omdat u een oproep ontvangt. <ul style="list-style-type: none"> <li>▶ Verstuur het SMS-bericht opnieuw.</li> </ul> </li> <li>3. Functie wordt niet ondersteund door de netwerkaanbieder</li> <li>4. Voor de SMS-centrale die als verzendcentrale is ingesteld, is geen of een onjuist nummer ingevoerd. <ul style="list-style-type: none"> <li>▶ Voer het (juiste) nummer in (→ pagina 34).</li> </ul> </li> </ol>
U ontvangt een SMS-bericht waarvan de tekst onvolledig is.
<ol style="list-style-type: none"> <li>1. Het geheugen van het toestel is vol. <ul style="list-style-type: none"> <li>▶ Wis oude SMS-berichten (→ pagina 33).</li> </ul> </li> <li>2. De serviceprovider heeft de rest van het SMS-bericht nog niet afgeleverd.</li> </ol>

SMS-bericht wordt voorgelezen.

1. De functie NummerWeergave is niet ingesteld.
  - ▶ Vraag uw serviceprovider deze functie te activeren (niet gratis).
2. De aanbieder van het mobiele net en de aanbieder van het vaste net zijn geen samenwerking overeengekomen.
  - ▶ Neem contact op met de aanbieder van SMS via het vaste net.
3. Het toestel is bij uw SMS-aanbieder geregistreerd als ongeschikt voor SMS-berichten via het vaste net. Dit betekent dat u niet meer bent geregistreerd.
  - ▶ Start de wizard Aanmelden en laat u automatisch registreren (→ pagina 31).
    - Laat het toestel (opnieuw) registreren voor SMS-ontvangst.

Ontvangst is alleen overdag mogelijk.

- Het toestel is in de database van uw SMS-aanbieder geregistreerd als ongeschikt voor SMS-berichten via het vaste net. Dit betekent dat u niet meer bent geregistreerd.
- ▶ Start de wizard Aanmelden en laat u automatisch registreren (→ pagina 31).
  - ▶ Neem contact op met de aanbieder van SMS via het vaste net.
  - ▶ Laat het toestel (opnieuw) registreren voor SMS-ontvangst.

## Antwoordapparaat van het basisstation Gigaset C385 bedienen

---

In het basisstation is een antwoordapparaat geïntegreerd dat u via de toetsen van het basisstation (→ pagina 2), de handset of op afstand (ander toestel/mobiele telefoon) kunt bedienen. Eigen meldingen kunt u alleen via de handset inspreken.

### Antwoordapparaat bedienen via de handset



---

Als u bij de bediening een akoestisch signaal of een aanwijzing krijgt, wordt de luidspreker van de handset **automatisch** ingeschakeld. Met de handsfree-toets  schakelt u de luidspreker uit.

### Antwoordapparaat in-/uitschakelen

---

**Menu** → Antwoordapparaat → Activeren (✓ = aan)

Na het inschakelen wordt de resterende geheugencapaciteit weergegeven. In het display wordt het symbool  weergegeven. Op het basisstation brandt toets .

Het toestel wordt geleverd met een standaardmeldtekst. Als u nog geen eigen persoonlijke tekst heeft ingesproken, wordt de desbetreffende standaardmeldtekst gebruikt.

Als het geheugen vol is, verschijnt er een melding op het display en wordt het antwoordapparaat automatisch uitgeschakeld. Als u oude berichten wist, wordt het antwoordapparaat weer automatisch ingeschakeld.

### Persoonlijke melding opnemen



---

**Menu** → Antwoordapparaat → Meldingen → Meldtekst opnemen

**OK** Displaytoets indrukken om de opname te starten.

U hoort de gereedtoon (korte toon).

► Persoonlijke melding inspreken (min. 3 sec.).

Met  of  de opname verwijderen. Met **OK** kunt u de opname vervolgens opnieuw starten.

**OK** Displaytoets indrukken om de opname te beëindigen.

De opgenomen meldtekst wordt ter controle herhaald.

 **Lang** indrukken (ruststand).

**Let op:**

- ◆ De opname wordt automatisch afgebroken als de maximale opnametijd van 170 seconden wordt overschreden of bij een spreekpauze die langer dan 2 seconden duurt.
- ◆ Als u een opname annuleert, wordt de standaardmeldtekst weer gebruikt.
- ◆ Als het geheugen van het antwoordapparaat vol is, wordt de opname geannuleerd.
  - Oude berichten wissen en meldtekst opnieuw opnemen.

### Meldteksten beluisteren

---

**Menu** → Antwoordapparaat → Meldingen → Meldtekst weergeven

**OK** Displaytoets indrukken om de opname af te spelen.

 **Lang** indrukken (ruststand).

Als er geen eigen, persoonlijke meldtekst is opgenomen, wordt de standaardmeldtekst afgespeeld.

## Meldtekst wissen

---

**Menu** → Antwoordapparaat → Meldingen  
→ Meldtekst wissen

**OK** Displaytoets indrukken ter bevestiging.



 **Lang** indrukken (ruststand).

Na het wissen wordt de standaardmeldtekst weer gebruikt.

## Berichten beluisteren

---

Voor elk bericht wordt de datum en tijd van ontvangst opgeslagen (als deze zijn ingesteld, → pagina 13). Bij Nummer-Weergave wordt het nummer van de beller weergegeven. Als het nummer van de beller in het telefoonboek is opgeslagen, wordt de bijbehorende naam weergegeven.

Bij nieuwe, nog niet beluisterde berichten wordt in het display een melding met de tekst <Er zijn nieuwe berichten> weergegeven en gaat de toets  op de handset knippen. Op het basisstation knippert de toets .

### Berichten beluisteren:

 Berichtentoets indrukken.

Antwoordapp.



Eventueel selecteren en **OK** indrukken.

Als er nieuwe berichten zijn opgeslagen, begint de weergave met het eerste nieuwe bericht, anders met het eerste oude bericht.

Zie ook antwoordapparaatlijst  
→ pagina 28.

## Afspelen stoppen en door berichten bladeren

Tijdens het afspelen van berichten:

 Weergave stoppen. Opnieuw  indrukken om afspelen te hervatten  
**of**

**Menu** Weergave stoppen. **OK** indrukken om door te gaan.

 of 

Naar het begin van het huidige bericht springen.  
2x indrukken: naar vorig bericht.

 of 

Naar volgend bericht.  
2x indrukken: naar het erop volgende bericht.

Bij een onderbreking die langer duurt dan een minuut, schakelt het antwoordapparaat weer over op de ruststand.

## Telefoonnummer van een bericht in het telefoonboek overnemen

Tijdens het beluisteren of tijdens een pauze:

**Menu** → Nr. opslaan in telefoonboek

- ▶ Voor meer informatie over het voltooien van de vermelding  
→ pagina 25.

## Berichten wissen

---

U kunt oude berichten allemaal tegelijk of één voor één wissen.

### Alle oude berichten wissen

Tijdens het beluisteren of tijdens een pauze:

**Menu** → Alle berichten wissen

**OK** Displaytoets indrukken ter bevestiging.

### Oude berichten één voor één wissen



Terwijl de weergave is gestopt:

**<C** Displaytoets indrukken.

## Gesprek van antwoordapparaat overnemen

---

Terwijl het antwoordapparaat een gesprek opneemt, kunt u het gesprek beantwoorden:

 /  Verbindings- of handsfree-toets indrukken.

De opname wordt afgebroken en u kunt met de beller spreken.

Als bij de gespreksovername al 3 sec. of meer is opgenomen, wordt deze oproep als nieuw bericht weergegeven. De toets  op de handset knippert.

Ook een gesprek dat niet op de handset wordt gesignaleerd, kunt u beantwoorden.

## Meeluisteren in-/uitschakelen

---

Tijdens de opname van een bericht kunt u via de luidspreker van het basisstation en de aangemelde handsets meeluisteren.

### Meeluisteren permanent in-/uitschakelen

---

**Menu** → **Antwoordapparaat** → **Meeluisteren** → **Handset / Basisstation** (✓ = aan)

 **Lang** indrukken (ruststand).

De functie Meeluisteren kan gelijktijdig op het basisstation en de handset worden gebruikt.

### Meeluisteren voor de huidige opname uitschakelen

---

 Verbreekttoets indrukken.

## Antwoordapparaat instellen

---

Bij levering is het antwoordapparaat geprogrammeerd met een aantal standaardinstellingen. Persoonlijke instellingen voert u via de handset in.

## Antwoordapparaat instellen

---

U kunt instellen wanneer een gesprek door het antwoordapparaat moet worden beantwoord.

U kunt kiezen uit de volgende mogelijkheden: **Altijd**, **Na 10 sec.**, **Na 18 sec.** of **Na 30 sec.** en **Automatisch**.

Bij **Automatisch** geldt voor het beantwoorden van oproepen het volgende:

- ◆ Als er nog geen nieuwe berichten zijn opgeslagen, beantwoordt het antwoordapparaat een oproep **na 18 seconden**.
- ◆ Als er wel nieuwe berichten zijn, neemt het antwoordapparaat een oproep al **na 10 seconden** aan.

**Menu** → **Antwoordapparaat** → **Oproep vertraging**



**Altijd / Na 10 sec. / Na 18 sec. / Na 30 sec. / Automatisch** selecteren en **OK** indrukken (✓ = aan).



**Lang** indrukken (ruststand).

### Let op:

De ingestelde antwoordtijd geeft daarom aan, hoelang het voor de beller duurt voordat het antwoordapparaat de oproep beantwoordt.

## Opnamelengte instellen

---

U kunt de maximale opnamelengte van een bericht instellen.

U kunt kiezen uit de volgende mogelijkheden: **1 minuut**, **2 minuten**, **3 minuten** of **Maximaal**.

**Menu** → **Antwoordapparaat** → **Opnamelengte**



**Opnamelengte** selecteren en **OK** indrukken (✓ = aan).



**Lang** indrukken (ruststand).

## Taal voor spraaksturing en standaardmeldtekst wijzigen

Menu → [1 ppp] [4 gh] [5 wvwy] [2 abc] [1 aa]



Cijfer voor de gewenste taal invoeren ([0+] = Duits, [1 aa] = Frans, [2 abc] = Italiaans) en **OK** indrukken.

## Snelkiezen met toets 1 op het antwoordapparaat herstellen.

Bij levering is voor snelkiezen het geïntegreerde antwoordapparaat ingesteld. Als u voor de voicemail de functie Snelkiezen heeft ingesteld (→ pagina 40), kunt u de standaardinstelling herstellen.

Menu → Antwoordapparaat  
→ Toets 1

Antwoordapparaat

Selecteren en **OK** indrukken.



**Lang** indrukken (ruststand).

Nadat u het antwoordapparaat geselecteerd heeft, drukt u toets **1 lang** in. De verbinding komt direct tot stand.

De instelling voor snelkiezen geldt voor alle aangemelde handsets.

## Bediening op afstand

U kunt de berichten op het antwoordapparaat met elk willekeurig telefoontoestel (bijvoorbeeld in uw hotel, telefooncel) opvragen of inschakelen.

Voorwaarden:

- ◆ U heeft een andere systeem-PIN ingesteld dan 0000 (→ pagina 47).
- ◆ Het toestel dat u gebruikt voor de bediening op afstand, beschikt over toonkiezen (TDK), d.w.z. bij het indrukken van de toetsen hoort u verschillende tonen. Als dit niet het geval is, kunt u ook een codezender gebruiken (apart verkrijgbaar).

## Antwoordapparaat bellen en berichten beluisteren



Eigen telefoonnummer kiezen.



Tijdens het beluisteren van de meldtekst: toets **9** indrukken en systeem-PIN invoeren.

U hoort nu of er nieuwe berichten zijn. De berichten worden vervolgens afgespeeld. Daarna kunt u het antwoordapparaat bedienen met de toetsen.

Voor de bediening gebruikt u de volgende toetsen:



Naar het begin van het huidige bericht.  
2x indrukken: naar vorig bericht.



Stoppen. Opnieuw indrukken om door te gaan.



Naar het volgende bericht.



Huidige bericht wissen.

## Antwoordapparaat inschakelen

- ▶ Kies uw eigen telefoonnummer en laat het toestel overgaan tot u hoort: "PIN-code invoeren".



Systeem-PIN invoeren.

Het antwoordapparaat is ingeschakeld. De resterende opnametijd wordt gemeld.

Vervolgens worden de berichten afgespeeld.

Het is niet mogelijk om het antwoordapparaat op afstand uit te schakelen.

## Voicemail gebruiken

---

Voicemail is het antwoordapparaat dat uw netwerkaanbieder via het telefoonnetwerk aanbiedt. Als u voicemail wilt gebruiken, moet u deze dienst eerst bij de netwerkaanbieder **aanvragen**.

### Snelkiezen voor voicemail instellen

---

Bij snelkiezen kunt u de voicemail of het geïntegreerde antwoordapparaat (alleen Gigaset C385) direct kiezen.

Gigaset C380: snelkiezen is standaard ingesteld voor de voicemail. U hoeft alleen nog het nummer van de voicemail in te voeren.

Gigaset C385: voor snelkiezen is standaard het geïntegreerde antwoordapparaat ingesteld. U kunt in plaats van het antwoordapparaat de voicemail programmeren. Voor meer informatie kunt u contact opnemen met uw netwerkaanbieder.

### Snelkiezen voor de voicemail instellen en nummer van de voicemail invoeren

**Menu** → Antwoordapparaat

→ Toets 1

Voicemail  indrukken (✓ = aan).



Nummer van de voicemail invoeren en **OK** indrukken.



**Lang** indrukken (ruststand).

De instelling voor snelkiezen geldt voor alle aangemelde handsets.

### Voicemail bellen



**Lang** indrukken. U krijgt direct verbinding met uw voicemail.



Eventueel handsfree-toets  indrukken. De meldtekst van de voicemail wordt over de luidspreker weergegeven.

## Voicemailmelding bekijken

---

Als er een bericht voor u binnenkomt, stuurt de voicemaildienst u een oproep. In het display wordt het voicemailnummer weergegeven als u NummerWeergave heeft aangevraagd. Als u de oproep aanneemt, worden de nieuwe berichten weergegeven. Beantwoordt u de oproep niet, dan wordt het voicemailnummer opgeslagen in de lijst met gemiste oproepen en gaat de berichtentoets knipperen (→ pagina 27).

## ECO DECT

Met uw Gigaset C380/C385 draagt u bij aan een beter milieu.

### Lager stroomverbruik

Dankzij een zuinige netadapter verbruikt uw toestel minder stroom.

### Lager zendvermogen

Het zendvermogen van uw toestel wordt **automatisch** gereduceerd:

- ◆ Het zendvermogen van de handset wordt afhankelijk van de afstand tot het basisstation gereduceerd.
- ◆ Het zendvermogen van het basisstation wordt tot vrijwel nul gereduceerd als er slechts één handset aangemeld is en deze op het basisstation staat.

U kunt het zendvermogen van de handset en het basisstation extra reduceren door de Eco-Modus of Eco-Modus+ in te schakelen:



- ◆ **Eco-modus**  
80% reductie van het zendvermogen in de standby-stand en tijdens gesprekken.
- ◆ **Eco-modus+**  
100% uitschakelen van het zendvermogen in de standby-modus.

**Eco-modus / Eco-modus+**  
in-/uitschakelen:

**Menu** → Instellingen → Basisstation  
→ Speciale Functies  
→ Eco-modus / Eco-modus+

**OK** Displaytoets indrukken  
( = aan).

## Statusindicaties

Displaysymbool	
 (knippert)	Ontvangststerkte: – hoog tot laag – geen ontvangst
	<b>Eco-modus+</b> ingeschakeld (wordt in de ruststand in plaats van het symbool voor signaalsterkte weergegeven)
Symbool groen	<b>Eco-modus</b> ingeschakeld

### Opmerking

- ◆ Bij ingeschakelde **Eco-modus+** kunt u de bereikbaarheid van het basisstation controleren door de verbindingstoets  lang in te drukken. Als het basisstation bereikbaar is, hoort u het vrijsignaal.
- ◆ Bij ingeschakelde **Eco-modus+**:
  - wordt het tot stand brengen van de verbinding vertraagd met circa 2 seconden.
  - wordt de standby-tijd van de handset verminderd met circa 50%.
- ◆ Als u handsets aanmeldt die **Eco-modus+** niet ondersteunen, wordt deze modus op het basisstation en op alle handsets uitgeschakeld.
- ◆ Bij ingeschakelde **Eco-modus** is het bereik van het basisstation minder groot.
- ◆ **Eco-modus / Eco-modus+** en repeater-ondersteuning (→ pagina 48) kunnen niet gelijktijdig worden gebruikt, d.w.z. als u een repeater gebruikt, kunt u de Eco-Modus en de Eco-Modus+ niet gebruiken.

## Wekker instellen

---

**Voorwaarde:** datum en tijd zijn ingesteld (→ pagina 13).

### Wekker in-/uitschakelen

---

**Menu** → Wekker → Activeren (✓ = aan)

Als u de wekker inschakelt, wordt het menu voor het instellen van de wektijd automatisch geopend (→ pagina 42).

Als de wekker is ingeschakeld, ziet u in het display de wektijd met het wekkersymbool  in plaats van de datum.

### Wektijd instellen

---

**Menu** → Wekker → Wektijd



Wektijd in uren en minuten invoeren en **OK** indrukken.

### Als de wekker overgaat...

---

#### Wekherhaling na 5 minuten

**Snooze** Displaytoets of willekeurige andere toets indrukken.

Als u **Snooze** voor de derde keer indrukt, wordt de wekker voor 24 uur uitgeschakeld.

#### Wekker voor 24 uur uitschakelen

**Uit** Displaytoets indrukken.

## Meerdere handsets gebruiken

---

### Handsets aanmelden

---

U kunt maximaal vier handsets bij het basisstation aanmelden.

#### Opmerking

Elke extra handset moet op de basis worden aangemeld!

Uw handset automatisch aanmelden  
→ pagina 11.

Als de automatische aanmeldprocedure niet werkt, moet u de handset handmatig aanmelden.

### Handmatige aanmelding Gigaset C38H op Gigaset C380/C385

---

U dient de handmatige aanmelding van de handset zowel op de handset als op het basisstation te starten.

Nadat de aanmelding is voltooid, schakelt de handset over naar de ruststand. Op het display wordt het interne nummer van de handset weergegeven, bijvoorbeeld INT 1. Herhaal de procedure als dit niet het geval is.

#### Op de handset

**Menu** → Instellingen → Handset  
→ Handset aanmelden



Systeem-PIN van het basisstation invoeren (standaardinstelling: 0000) en **OK** indrukken. In het display knippert Handset wordt geregistreerd.

#### Op het basisstation

Binnen 60 seconden Aanmeld-/pagingtoets op het basisstation → pagina 2 lang (circa 3 sec.) indrukken.

### Andere handsets aanmelden

---

Andere Gigaset-handsets en GAP-compatibele handsets van andere merken meldt u als volgt aan.

#### Op de handset

▶ De aanmeldprocedure van de handset starten volgens de instructies in de desbetreffende gebruiksaanwijzing.

#### Op het basisstation

Aanmeld-/pagingtoets op het basisstation  
→ pagina 2 lang (circa 3 sec.) indrukken.

## Handsets afmelden

De handsets kunnen alleen worden afgemeld door de standaardinstellingen van het basisstation te herstellen. **Hierdoor worden ook andere instellingen gereset** → pagina 48.

## Handset zoeken (paging)

U kunt uw handset zoeken met behulp van het basisstation.

- ▶ Aanmeld/paging-toets op het basisstation → pagina 2 **kort** indrukken.
- ▶ Alle handsets gaan tegelijk over (paging), ook de handsets waarvan het oproepsignaal is uitgeschakeld.

### Zoeken annuleren

- ▶ Aanmeld-/paging-toets op het basisstation **kort** indrukken of de verbindingstoets  op de handset indrukken.

## Intern bellen

Interne gesprekken met andere handsets die zijn aangemeld bij hetzelfde basisstation, zijn gratis.

### Andere handsets bellen



Intern gesprek starten. In het display wordt Voeg INT-nr in: weergegeven.



Intern nummer van de handset invoeren. De handset wordt opgebeld.

of:

**Alles**

Displaytoets indrukken. Alle handsets worden gebeld.

### Gesprek beëindigen



Verbreektoets indrukken.

## Gesprek doorverbinden met een andere handset / Interne ruggespraak

Wanneer u met een externe gesprekspartner telefoneert, kunt u tegelijk een interne gesprekspartner bellen om het gesprek door te verbinden of om ruggespraak te voeren.

- ▶ Interne deelnemer opbellen.

Als een interne gesprekspartner opneemt:

- ▶ Extern gesprek desgewenst aankondigen.

of



Verbreektoets indrukken. Het gesprek is doorverbonden.

of



Displaytoets indrukken. U bent weer verbonden met de externe gesprekspartner.

Bij het doorverbinden van een gesprek kunt u ook de verbreektoets  indrukken voordat de interne gesprekspartner opneemt. Als de interne gesprekspartner niet opneemt of in gesprek is, komt de oproep automatisch bij u terug (in het display staat Herhaling).

## Wisselgesprek beantwoorden

Wanneer u tijdens een **intern** gesprek een **externe** oproep ontvangt, hoort u de aanklopton (korte toon). Bij NummerWeergave wordt in het display het nummer van de beller weergegeven.



Verbreektoets indrukken om het interne gesprek te beëindigen.



Verbindingstoets indrukken om het extern gesprek te beantwoorden.

## Bijschakelen in een extern gesprek (inbreken, conferentie)

U voert een extern gesprek. Een interne gesprekspartner kan inbreken en aan het gesprek deelnemen. Het bijschakelen wordt bij alle gesprekspartners aangegeven met een signaaltoon en de displaymelding **Conferentie**.

**Voorwaarde:** De functie Intern bijschakelen is ingeschakeld.

### Intern inbreken in-/uitschakelen

**Menu** → Instellingen → Basisstation  
→ Intern bijschakelen (✓ = aan)

 **Lang** indrukken (ruststand).

### Inbreken

De lijn is bezet door een extern gesprek. Dit is te zien aan een melding in het display. U wilt bijschakelen in het bestaande externe gesprek.

 Verbindingstoets **lang** indrukken.

U wordt in het gesprek bijgeschakeld. Alle gesprekspartners horen een signaaltoon. Op het display verschijnt **Conferentie**.

### Bijschakelen uitschakelen

 Een interne deelnemer drukt op de verbreektoets.

Alle gesprekspartners horen een signaaltoon.

De verbinding tussen de andere interne deelnemer en de externe deelnemer blijft bestaan.

## Handset instellen









De handset is geprogrammeerd met een aantal standaardinstellingen. U kunt deze afzonderlijk wijzigen.

### Datum en tijd wijzigen

Als u de tijd wilt wijzigen, opent u het invoerveld als volgt:

**Menu** → Instellingen → Datum en tijd

Datum:

Dag, maand en jaar invoeren (8 tekens), bijvoorbeeld     
     voor 1.10.2008.

Tijd:

Uren en minuten invoeren - 4 tekens, bijv.     voor 7:15 uur.

**OK** Displaytoets indrukken

### Displaytaal wijzigen

U kunt displayteksten in diverse talen weergeven.



**Menu** → Instellingen → Handset → Taal

De huidige taal wordt gemarkeerd door ✓.

 Taal selecteren en op **OK** drukken.

 **Lang** indrukken (ruststand).

Als u per ongeluk een taal heeft ingesteld die u niet begrijpt:

**Menu**     
Toetsen na elkaar indrukken.

 De juiste taal selecteren en op **OK** drukken.

## Display instellen

U kunt kiezen uit vier kleuren en diverse contrastniveaus. Bovendien kunt u een screensaver en de verlichting van het display instellen.

**Menu** → Instellingen → Handset → Display

U kunt kiezen uit de volgende opties:

### Screensaver

U kunt kiezen uit de instellingen Geen screensaver, Globe of Digitale klok.

### Kleuren

U kunt kiezen uit vier schermkleuren. Wanneer de verlichting is uitgeschakeld, wordt het display onafhankelijk van de gekozen instelling, zwart-wit weergegeven.

### Contrast

U kunt kiezen uit 9 contrastniveaus.

### Verlichting

Op de lader / Buiten de lader. Legt vast of de verlichting permanent blijft ingeschakeld of na een bepaalde tijd wordt uitgeschakeld (✓ = permanent ingeschakeld).

### Opmerking

Als de verlichting buiten de lader is ingeschakeld, wordt standby-tijd van de handset aanzienlijk korter!



## Automatisch beantwoorden in-/uitschakelen

Als deze functie is ingeschakeld, beantwoordt u een oproep door de handset uit het basisstation te nemen. U hoeft niet op de verbindingstoets  te drukken.

**Menu** → Instellingen → Handset  
→ Automatisch opnemen (✓ = aan)

 **Lang** indrukken (ruststand).

## Handsfree-volume/volume van de handset wijzigen

U kunt het volume voor handsfree in vijf niveaus (1-5, bijvoorbeeld volume 3 = ) en het volume van de handset in drie niveaus instellen (1-3, bijvoorbeeld volume 2 = )

### Volume tijdens een gesprek instellen

De instelling geldt voor de actueel ingeschakelde modus (handset of handsfree).

U voert een extern gesprek.



Navigatietoets indrukken.



Volume instellen.

De instelling wordt na ongeveer 3 seconden automatisch opgeslagen of display-toets **OK** indrukken.

### Volume via het menu instellen

**Menu** → Instellingen → Geluidsinstellingen  
→ Gespreksvolume  
→ Handsetvolume / Handsfreevolume







Volume instellen en op **OK** drukken.



**Lang** indrukken (ruststand).

## Oproepsignalen wijzigen

### ◆ Volume:

Vijf volumenniveaus (1-5; bijvoorbeeld volume 3 =  ) en een crescendo-signaal (6; volume neemt bij elk oproepsignaal toe =  ).

### ◆ Melodie:

Lijst met standaard ringtones (oproepsignalen) De eerste drie melodieën zijn de "klassieke" oproepsignalen.

U kunt voor de volgende functies een verschillend oproepsignaal instellen:

- ◆ Externe oproepen: voor externe oproepen
- ◆ Interne oproepen: voor interne oproepen
- ◆ Wekker: voor de wekker

## Handset instellen

Voor meer informatie over het instellen van oproepsignalen voor het basisstation, → pagina 47.

## Volume van oproepsignaal instellen

Het volume is gelijk voor alle soorten oproepsignalen.

**Menu** → Instellingen → Geluidinstellingen → Volume belsignaal

Of in ruststand:

 → Volume belsignaal.

Vervolgens:

 Volume instellen en op **OK** drukken.

 **Lang** indrukken (ruststand).

## Melodie van oproepsignaal instellen

Stel de melodie van het oproepsignaal apart in voor externe oproepen, interne oproepen en de wekker.

**Menu** → Instellingen → Geluidinstellingen → Ringtone

Externe oproepen / Interne oproepen / Wekker  
Selecteren en **OK** indrukken.



 Melodie selecteren (✓ = aan) en op **OK** drukken.

 **Lang** indrukken (ruststand).

## Oproepsignaal uit-/inschakelen

Voordat u een oproep beantwoordt of als de handset zich in de ruststand bevindt, kunt u het oproepsignaal uitschakelen. U kunt de oproep beantwoorden zolang deze nog in het display wordt weergegeven.

### Oproepsignaal uitschakelen

 Sterretje-toets **zolang** indrukken tot het symbool  in het display wordt weergegeven.

### Oproepsignaal weer inschakelen

 Sterretje-toets in ruststand **lang** indrukken.

## Attentiesignalen

De handset maakt u door middel van een akoestisch signaal op verschillende activiteiten en situaties attent. De volgende signalen kunt u onafhankelijk van elkaar in- of uitschakelen:

### ◆ Attentiesignalen:

- **Toetsignaal:** elke toetsdruk wordt bevestigd.
  - **Bevestigingssignaal** (oplopende reeks tonen): aan het einde van de gegevensinvoer/instelling, bij het plaatsen van de handset in het basisstation en bij het binnenkomen van een SMS of een nieuwe vermelding in de antwoordapparaatlijst of de bellerslijst.
  - **Foutsignaal** (aflopende reeks tonen): bij onjuiste invoer.
  - **Menu-eindsignaal:** wanneer u het einde van een menu heeft bereikt.
- ◆ **Batterijsignaal:** de batterij moet worden geladen.

Het bevestigingssignaal dat klinkt als u de handset in het basisstation plaatst, kan niet worden uitgeschakeld.

## Attentiesignalen in-/uitschakelen

**Menu** → Instellingen → Geluidinstellingen → Attentietonen

Selecteren en **OK** indrukken (✓ = aan).

## Batterijsignaal instellen

**Menu** → Instellingen → Geluidinstellingen → Batterijsignaal

Aan / Uit / Tijdens gesprek

Selecteren en **OK** indrukken (✓ = aan). Het batterijwaarschuwingssignaal wordt in-/uitgeschakeld of klinkt ook tijdens een gesprek.

## Standaardinstellingen van de handset herstellen

U kunt de instellingen afzonderlijk herstellen en wijzigingen ongedaan maken. Vermeldingen in het telefoonboek en de belerslijst, de SMS-lijsten en de aanmelding van de handset bij het basisstation blijven behouden.

**Menu** → Instellingen → Handset → Handset resetten

Vraag met **OK** bevestigen of met **↵** weigeren.



**Lang** indrukken (ruststand).

## Basisstation instellen

U stelt de basis in met een aangemelde handset Gigaset C38H.

## Basisstation beveiligen tegen onbevoegd gebruik

U kunt de systeeminstellingen van het basisstation beveiligen met een systeem-PIN die alleen aan u bekend is. De systeem-PIN moet u invoeren als u een handset handmatig aanmeldt bij het basisstation.

## Systeem-PIN wijzigen

U kunt de ingestelde, viercijferige systeem-PIN van het basisstation ("0000") in een viercijferige PIN veranderen die alleen aan uzelf bekend is.

**Menu** → Instellingen → Basisstation  
→ Systeem-PIN



**Oude** systeem-PIN invoeren en **OK** indrukken. Uit veiligheidsoverwegingen worden de ingevoerde cijfers weergegeven als vier sterretjes (\*\*\*\*).



Nieuwe systeem-PIN invoeren en op **OK** drukken.



**Lang** indrukken (ruststand).

## Systeem-PIN resetten

Als u de systeem-PIN bent vergeten, kunt u de originele code **0000** instellen door de standaardinstellingen van het basisstation te herstellen. **Hierdoor worden ook andere instellingen gereset**, zie "Standaardinstellingen van het basisstation herstellen" → pagina 48.

## Oproepsignalen wijzigen

### ◆ Volume:

U heeft de keuze uit vijf volumenniveaus en het crescendo-signaal, → pagina 45.

Met "0" schakelt u het oproepsignaal van het basisstation uit.

### ◆ Oproepsignalen:

Voor externe oproepen, kunt u een oproepsignaal instellen, → pagina 45

**Menu** → Instellingen → Basisstation  
→ Geluidsinstellingen → Volume  
belsignaal / Ringtone

Hoe u de instellingen invoert,  
→ pagina 45.

## Repeater

---

Met een repeater kunt u het bereik en de ontvangststerkte van het basisstation vergroten. Hiervoor moet u de repeater eerst activeren. Gesprekken die op dat moment via het basisstation worden gevoerd, worden verbroken.

**Voorwaarde:** u heeft een repeater aangemeld. De **Eco-modus / Eco-modus+** is uitgeschakeld.

**Menu** → Instellingen → Basisstation  
→ Speciale Functies → Repeater

**Ja** Displaytoets indrukken.

Als de repeatermodus is geactiveerd, is de menuoptie gemarkeerd met

### Opmerking

Repeater-ondersteuning en **Eco-modus / Eco-modus+** (→ pagina 41) kunnen niet gelijktijdig worden gebruikt.

## Standaardinstellingen van het basisstation herstellen

---

Bij het herstellen van de standaardinstellingen worden

- ◆ handsets afgemeld
    - **bij een reset via het menu** alle Gigaset-handsets
    - **bij een reset met de toets van het basisstation** ook alle andere aangeelde GAP-compatibele handsets
  - ◆ individuele instellingen hersteld
  - ◆ alle lijsten gewist
  - ◆ de systeem-PIN wordt teruggezet op de oorspronkelijke code **0000**.
  - ◆ de Eco-modus+ wordt uitgeschakeld.
- Alleen de datum en tijd blijven behouden.

## Standaardinstellingen via het menu herstellen

---

**Menu** → Instellingen → Basisstation  
→ Basis reset

**OK** Bevestigen door de displaytoets in te drukken.

## Standaardinstellingen herstellen met toets op het basisstation

---

- ▶ Verwijder het netsnoer van het basisstation.
- ▶ Houd de aanmeld-/paging-toets (→ pagina 2) op het basisstation ingedrukt terwijl u tegelijkertijd het netsnoer weer op het basisstation aansluit. Houd de toets ingedrukt tot u het bevestigingssignaal hoort.

De basis wordt gereset.

## Telefoon op telefooncentrale aansluiten

U hoeft de volgende instellingen alleen op te geven als dat vereist is voor uw telefooncentrale. Raadpleeg hiervoor de gebruiksaanwijzing van de telefooncentrale.

Van telefooncentrales die geen Nummer-Weergave ondersteunen, kunt u geen SMS-berichten versturen of ontvangen.

### Kiesmethode en flashtijden

De huidige instelling wordt gemarkeerd door .

#### Kiesmethode wijzigen

U kunt de kiesmethode als volgt instellen:

- ◆ toonkiezen (TDK),
- ◆ Impulskiezen (IDK).

**Menu**     

  **OK** Impulskiezen (IDK).

Of:

  **OK** toonkiezen (TDK).

 **Lang** indrukken (ruststand).

#### Flashtijden instellen

Als u uw toestel achter telefooncentrales wilt gebruiken, is het wellicht noodzakelijk, deze waarde te wijzigen, zie de gebruiksaanwijzing van uw telefooncentrale.

**Menu**     

 Cijfer voor flashtijd invoeren en **OK** indrukken.

**0** = 80 ms; **1** = 100 ms; **2** = 120 ms;  
**3** = 180 ms; **4** = 250 ms; **5** = 300 ms;  
**6** = 600 ms; **7** = 800 ms

 **Lang** indrukken (ruststand).

## Pauze instellen

### Pauze na lijntoewijzing wijzigen

U kunt de lengte instellen van de pauze die wordt ingevoegd tussen het moment dat u de verbindingstoets  indrukt en het moment dat het nummer wordt verstuurd.

**Menu**     



Cijfer voor de lengte van de pauze invoeren (**1** = 1 sec.; **2** = 3 sec.; **3** = 7 sec.) en **OK** indrukken.



**Lang** indrukken (ruststand).

### Pauze na R-toets wijzigen

U kunt de lengte van de pauze wijzigen als dat vereist is voor uw telefooncentrale (zie de gebruiksaanwijzing van de telefooncentrale).

**Menu**     



Cijfer invoeren voor de lengte van de pauze (**1** = 800 ms; **2** = 1600 ms; **3** = 3200 ms) en **OK** indrukken.



**Lang** indrukken (ruststand).

## Tijdelijk naar toonkiezen (TDK) omschakelen

Als uw telefooncentrale nog met pulskiezen (IDK) werkt, terwijl voor een verbinding toonkiezen nodig is (bijvoorbeeld om voicemail te beluisteren), moet u tijdens het gesprek overschakelen op toonkiezen.

**Voorwaarde:** u voert een gesprek of heeft al een extern nummer gekozen.



Sterretje-toets indrukken.

Na het verbreken van de verbinding is het toestel automatisch weer op impulskiezen ingeschakeld.

## Klantenservice (Customer Care)

---

Wij geven u snel en persoonlijk advies!

Onze online ondersteuning op internet is altijd en overal bereikbaar:

<http://www.siemens.com/qigasetcustomer-care>

U krijgt 24-uurs ondersteuning voor onze producten. U vindt daar een verzameling van vaakgestelde vragen met antwoorden, alsmede gebruiksaanwijzingen en de laatste software-updates (indien beschikbaar voor het product) die u kunt downloaden.

Vaakgestelde vragen met antwoorden vindt u ook in de bijlage bij deze gebruiksaanwijzing.

In het geval van een noodzakelijke reparatie of eventuele garantieclaims krijgt u snel en betrouwbaar hulp bij ons Service Center.

0900-3333102 (0,25 Euro/min.)

Zorg dat u uw aankoopbewijs bij de hand hebt.

In landen waar ons product niet door officiële dealers wordt verkocht, wordt geen omruil- of reparatieservice aangeboden.

## Vragen en antwoorden

---

Mocht u vragen hebben over het gebruik van het toestel, dan kunt u 24 uur per dag contact opnemen met onze online support op [www.siemens.nl/qigaset/service](http://www.siemens.nl/qigaset/service). In de onderstaande tabel ziet u een overzicht van veel voorkomende problemen en mogelijke oplossingen.

### In het display wordt niets weergegeven.

1. De handset is niet ingeschakeld.
  - ▶ Verbreekttoets  lang indrukken.
2. De batterijen zijn leeg.
  - ▶ De batterijen laden of vervangen (→ pagina 10).

### In het display knippert "Basis".

1. De handset bevindt zich buiten het bereik van het basisstation.
  - ▶ Afstand tussen de handset en het basisstation verkleinen.

Het bereik van het basisstation is kleiner geworden, omdat u Eco-modus heeft ingeschakeld.

- ▶ Eco-modus uitschakelen (→ pagina 41) of de afstand tussen de handset en het basisstation verkleinen.
3. Basisstation is niet ingeschakeld.
    - ▶ Netadapter van het basisstation controleren (→ pagina 8).

### De handset gaat niet over.

1. Oproepsignaal is uitgeschakeld.
  - ▶ Oproepsignaal inschakelen (→ pagina 46).

### U hoort geen oproepsignaal of kiestoon vanuit het vaste net.

U gebruikt niet het meegeleverde telefoon snoer of een nieuwe kabel met een andere stekkerindeling.

- ▶ Gebruik altijd het meegeleverde telefoon snoer of gebruik een telefoonsnoer met de juiste stekkerindeling (→ pagina 55).

### Foutsignaal na het opragen van de systeem-PIN

De ingevoerde systeem-PIN is onjuist.

- ▶ Systeem-PIN terugzetten op 0000 (→ pagina 47).

### Systeem-PIN vergeten.

- ▶ Systeem-PIN terugzetten op 0000 (→ pagina 47).

### Uw gesprekspartner hoort u niet.

U heeft de displaytoets **Mic uit** ingedrukt. De microfoon van de handset is uitgeschakeld.

- ▶ Microfoon weer inschakelen (→ pagina 24).

### Het nummer van de beller wordt niet weergegeven, ondanks NummerWeergave (CLIP).

Meesturen van nummers is niet vrijgegeven.

- ▶ De beller moet de functie voor het meesturen van nummers (CLI) bij de netwerk-aanbieder niet laten onderdrukken.

**U hoort bij het invoeren een foutsignaal**  
(aflopende reeks tonen).

De actie is mislukt of u heeft onjuiste gegevens ingevoerd.

- ▶ Procedure herhalen.  
Op het display letten en zo nodig de gebruiksaanwijzing raadplegen.

**U kunt de voicemail niet beluisteren.**

De telefooncentrale is ingesteld op pulskiezen.

- ▶ Telefooncentrale op toonkiezen instellen.

**Alleen Gigaset C385:****In de antwoordapparaatlijst wordt geen tijd aangegeven bij een bericht.**

Datum/tijd zijn niet ingesteld.

- ▶ Datum/tijd instellen (→ pagina 13).

**Het antwoordapparaat meldt bij bediening op afstand "PIN is ongeldig".**

1 Ingevoerde systeem-PIN is onjuist.

- ▶ Systeem-PIN nogmaals invoeren,

2 De systeem-PIN is nog op 0000 ingesteld.

- ▶ Andere systeem-PIN dan 0000 instellen (→ pagina 47).

**Het antwoordapparaat neemt geen berichten op.**

Het geheugen is vol.

- ▶ Oude berichten wissen.
- ▶ Nieuwe berichten beluisteren en vervolgens wissen.

## Goedkeuring

---

Dit apparaat is geschikt voor gebruik binnen Nederland op een analoge aansluiting.

Het apparaat is compatibel met landspecifieke bijzonderheden.

Hiermee verklaart Siemens Home and Office Communication Devices GmbH & Co. KG dat dit toestel voldoet aan de basiseisen en andere relevante bepalingen van Richtlijn 1999/5/EC.

Een kopie van de Conformiteitsverklaring volgens 1999/5/EC vindt u op internet onder

<http://www.siemens.com/gigasetdocs>.

**CE 0682**

## Garantie

---

Siemens verleent de consument een garantie van 24 maanden voor dit toestel, te rekenen vanaf de datum van aankoop. Als bewijs hiervoor geldt de aankoopfactuur. Binnen de garantietermijn zal Siemens alle gebreken die het gevolg zijn van materiaal- en/of productiefouten kosteloos repareren ofwel het defecte toestel vervangen. In dit geval kan contact worden opgenomen met de Siemens Klantenservice, alwaar de reparatie dient te worden aangemeld. Bij de Klantenservice worden een zogenaamd RMA-nummer (Return Material Authorisation) en verzendinstructies verstrekt. Wanneer de consument wordt verzocht het product aan Siemens ter reparatie aan te bieden, zullen de verzendkosten voor eigen rekening zijn.

Op de meegeleverde oplaadbare batterijen/ accu's wordt maximaal zes maanden garantie verleend.

De garantie vervalt indien:

- ◆ Reparaties, vervanging of uitbreidingen aan het toestel zijn verricht door anderen dan Siemens zonder haar schriftelijke toestemming;
- ◆ Het toestel naar het oordeel van Siemens is verwaarloosd dan wel onvoorzichtig en/ of ondeskundig is gebruikt, behandeld en/ of onderhouden, en/of er sprake is van normale slijtage;
- ◆ Er sprake is van onjuiste toepassing van deze gebruiksaanwijzing;
- ◆ Typenummers en/of serienummers en/of garantiestickers zijn beschadigd, verwijderd en/of veranderd;
- ◆ Wijzigingen in garantiekaart en/of aankoopfactuur zijn aangebracht;
- ◆ Door verkeerd inleggen en/of lekkage van vervangbare accu's (oplaadbare batterijen) en/of door gebruik van niet voorgeschreven accu's (oplaadbare batterijen) defecten zijn ontstaan;

- ◆ Defecten zijn ontstaan door het niet volgens voorschriften aansluiten en/of installeren van de (goedgekeurde) zaken;
- ◆ Defecten zijn ontstaan ten gevolge van afwijkende omgevingscondities, voor zover dergelijke condities zijn aangegeven;
- ◆ Defecten zijn ontstaan door overige van buitenaf komende oorzaken;
- ◆ De verzegeling, voorzover aanwezig, is verbroken.

De garantietermijn wordt niet verlengd of vernieuwd door uitvoering van garantiwerkzaamheden, met dien verstande dat de garantie op uitgevoerde werkzaamheden drie maanden bedraagt.

Als dit product niet door een geautoriseerde dealer is verkocht, wordt geen kostenloze service op de onderdelen en/of reparatie gegeven.

Wettelijke aanspraken van de consument, waaronder tevens begrepen wettelijke aanspraken jegens de verkoper, worden door deze garantie noch uitgesloten, noch beperkt.

Deze garantie wordt verleend door:

Siemens Home and Office Communication Devices B.V.

## Milieu

---

### Ons milieubeleid

---

Siemens Home and Office Communication Devices GmbH & Co. KG is zich bewust van haar maatschappelijke verantwoordelijkheid en zet zich in voor een betere wereld. Onze ideeën, technologieën en activiteiten komen ten goede aan mensen, de maatschappij en het milieu. Doel van onze wereldwijde activiteiten is de duurzame bescherming van de kwaliteit van het leven. Wij nemen onze verantwoordelijkheid gedurende de hele levensduur van onze producten. Al bij de planning van onze producten en processen houden wij terdege rekening met de gevolgen voor het milieu. Dit geldt zowel voor de productie, de aanschaf, de verkoop, het gebruik, de service als de uiteindelijke afvoer van onze producten.

Kijk voor meer informatie over onze milieuvriendelijke producten en processen op internet onder [qiqaset.siemens.com](http://qiqaset.siemens.com).

### Milieumanagementsysteem

---



Siemens Home and Office Communication Devices is conform de internationale normen EN 14001 en ISO 9001 gecertificeerd.

**ISO 14001 (milieu):** gecertificeerd sinds september 2007 door TÜV SÜD Management Service GmbH.

**ISO 9001 (kwaliteit):** gecertificeerd sinds 17-02-1994 door TÜV SÜD Management Service GmbH.

### Zuinig in gebruik voor een beter milieu

---

Het gebruik van ECO DECT (→ pagina 41) bespaart energie en levert op deze wijze een actieve bijdrage aan een beter milieu.

## Inzameling van afval en oude apparaten

---

Oplaadbare batterijen zijn klein chemisch afval. Uitgebreide informatie over het verwijderen van oude batterijen kunt u opvragen bij uw gemeente of de vakhandel waar u het product hebt gekocht.

Elektrische en elektronische producten mogen niet bij het huisvuil worden aangeboden, maar dienen naar speciale inzamelingscentra te worden gebracht die zijn bepaald door de overheid of plaatselijke autoriteiten.



! Het symbool van de doorgekruiste vuilnisbak op het product betekent dat het product valt onder Europese richtlijn 2002/96/EC.

De juiste manier van weggooien en afzonderlijke inzameling van uw oude apparaat helpt mogelijke negatieve consequenties voor het milieu en de menselijke gezondheid te voorkomen. Het is een eerste vereiste voor hergebruik en recycling van tweedehands elektrische en elektronische apparatuur.

Uitgebreide informatie over het verwijderen van oude apparatuur kunt u verkrijgen bij uw gemeente, het regionale reinigingsbedrijf, de vakhandel waar u het product heeft gekocht, of bij uw verkoper / vertegenwoordiger.

## Bijlage

---

### Onderhoud

---

- ▶ Basisstation, lader en handset afnemen met een **vochtige** doek of een antistatische doek. Geen oplosmiddelen gebruiken.

Gebruik **nooit** een droge doek. Hierdoor kan een statische lading ontstaan.

## Contact met vloeistoffen

Als de handset in contact gekomen is met vloeistof:

1. **de handset uitschakelen en onmiddellijk de batterijen uit het apparaat verwijderen.**
2. De vloeistof uit de handset laten lopen.
3. Alle onderdelen droog deppen en de handset vervolgens **ten minste 72 uur** met geopend accuvakje en met de toetsen naar beneden laten drogen op een droge, warme plek (**niet** in een magnetron of oven of iets dergelijks).
4. **De handset pas weer inschakelen als deze volledig droog is.**

Nadat het toestel helemaal droog is, kan het in veel gevallen weer worden gebruikt.

## Technische gegevens

### Goedgekeurde batterijen

Technologie:

Nikkel-metaalhydride (NiMH)

Type: AAA (micro, HR03)

Spanning: 1,2V

Capaciteit: 550 - 1000 mAh

Siemens adviseert het gebruik van de volgende batterijen, aangezien hiermee de aangegeven bedrijfstijden, de volledige functionaliteit en levensduur zijn gewaarborgd:

- ◆ GP 700mAh
- ◆ Yuasa Phone 700 mAh
- ◆ Yuasa Phone 800 mAh
- ◆ Yuasa AAA 800
- ◆ Peacebay 600 mAh

De handset wordt geleverd met twee goedgekeurde oplaadbare batterijen.

## Gebruiks-/laadduur van de handset

De bedrijfstijd van uw Gigaset is afhankelijk van de batterijcapaciteit, de ouderdom van de batterijen en uw belgedrag. (alle tijdaanduidingen zijn maximale waarden en gelden bij uitgeschakelde displayverlichting.)

	Capaciteit (mAh) ca.			
	550	650	800	1000
Standby-tijd (uren)	210	240	305	380
Gesprekstijd (uren)	21	25	31	38
Gebruikstijd bij 1,5 uur gesprekstijd per dag (uren)	85	100	125	155
Laadduur, basis (uren)	9	11	14	17
Laadduur, lader (uren)	7	8	10	12

Bij het drukken van de gebruiksaanwijzing waren batterijen tot maximaal 800 mAh leverbaar en werden in het systeem getest. Aangezien de ontwikkeling van oplaadbare batterijen voortdurend doorgaat, wordt de lijst met goedgekeurde batterijen in het FAQ-gedeelte van de Gigaset Customer Care-pagina's regelmatig geactualiseerd:

[www.siemens.nl/gigaset/service](http://www.siemens.nl/gigaset/service)

### Stroomverbruik van het basisstation

<b>In de standby-modus</b> – handset in lader – handset buiten lader	ca. 1,3 W ca. 1,3 W
<b>Tijdens het gesprek</b>	ca. 1,5 W

## Algemene technische gegevens

DECT-standaard	wordt ondersteund
GAP-standaard	wordt ondersteund
Aantal kanalen	60 duplexkanalen
Radiofrequentie	1880–1900 MHz
Duplexmethode	Tijdmultiplex, 10 ms frame-duur
Kanaalraster	1728 kHz
Bitrate	1152 kbit/s
Modulatie	GFSK
Spraakcodering	32 kbit/s
Zendvermogen	10 mW, gemiddeld vermogen per kanaal
Bereik	tot 300 m buitenshuis, tot 50 m binnenshuis
Stroomvoorziening basisstation	230 V ~/50 Hz
Omgevingseisen tij- dens gebruik	+5 ℄C tot +45 ℄C; 20% tot 75% relatieve lucht- vochtigheid
Kiesmethode	Toonkiezen (TDK)

## Indeling van de telefoonstekker

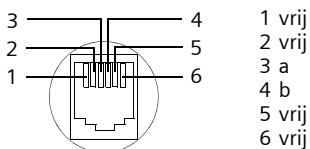

- 1 vrij
- 2 vrij
- 3 a
- 4 b
- 5 vrij
- 6 vrij

## Tekst schrijven en bewerken

Voor het schrijven van tekst gelden de volgende regels:

- ◆ De cursor met naar rechts of links verplaatsen.
- ◆ Tekens worden links van de cursor ingevoegd.
- ◆ Bij vermeldingen die u in het telefoonboek invoert, wordt de eerste letter

automatisch als hoofdletter geschreven, daarna volgen kleine letters.

## SMS/Namen schrijven

Om cijfers en letters in te voeren, de betreffende toets meerdere malen indrukken.

### Standaardtekens

	1x	2x	3x	4x	5x	6x	7x	8x	9x	10x	11x	12x	13x	14x
	1	2	3	4	5	6	7	8	9					
	a	b	c	2	ä	á	à	â	ã	ç				
	d	e	f	3	ë	é	è	ê						
	g	h	i	4	ï	í	ì	î						
	j	k	l	5										
	m	n	o	6	ö	ñ	ó	ò	ô	õ				
	p	q	r	s	7	ß								
	t	u	v	8	ü	ú	ù	û						
	w	x	y	z	9	ÿ	ý	æ	ø	å				
	.	,	?	!	0	+	-	:	¿	¡	”	’	;	_
	*	/	(	)	<	=	>	%						
	#	@	\	&	§									

- 1) spatie
- 2) enter

Als u een toets **lang** indrukt, worden de tekens van deze toets weergegeven op de onderste regel van het display en na elkaar gemarkeerd. Bij het loslaten van de toets wordt het gemarkeerde teken in het invoerveld ingevoegd.

### Hoofdletters, kleine letters of cijfers schrijven

Door de hekje-toets **kort** in te drukken, schakelt u over van "Abc" op "123", van "123" op "abc" of van "abc" op "Abc" (hoofdletters: eerste letter is een hoofdletter, de volgende letters zijn klein). Druk de hekje-toets in **voordat** u letters invoert.

De instelling van hoofdletters, kleine letters of cijfers wordt op het display weergegeven.

## Accessoires

---

### Gigaset-handsets

U kunt van uw Gigaset een draadloze telefooncentrale maken:

#### Gigaset-handset C38H

- ◆ Verlicht grafisch kleurendisplay (65k kleuren)
- ◆ Verlichte toetsen
- ◆ Handsfree
- ◆ Polyphonic ringtones
- ◆ Telefoonboek voor circa 150 vermeldingen
- ◆ SMS (voorwaarde: NummerWeergave beschikbaar)
- ◆ Aansluiting voor headset



#### Gigaset-handset A58H

- ◆ Verlicht grafisch display
- ◆ Verlichte toetsen
- ◆ Handsfree
- ◆ Polyphonic ringtones
- ◆ Telefoonboek voor circa 150 vermeldingen
- ◆ SMS (voorwaarde: NummerWeergave beschikbaar)



### Gigaset-handset C47H

- ◆ Verlicht grafisch kleurendisplay (65k kleuren)
- ◆ Verlichte toetsen
- ◆ Handsfree
- ◆ Polyphonic ringtones
- ◆ Telefoonboek voor circa 150 vermeldingen
- ◆ SMS (voorwaarde: NummerWeergave beschikbaar)
- ◆ Aansluiting voor headset
- ◆ Ruimtebewaking



### Gigaset-handset S67H/S68H

- ◆ Verlicht grafisch kleurendisplay (65k kleuren)
- ◆ Verlichte toetsen
- ◆ Handsfree
- ◆ Polyphonic ringtones
- ◆ Telefoonboek voor circa 250 vermeldingen
- ◆ Picture-CLIP
- ◆ SMS (voorwaarde: NummerWeergave beschikbaar)
- ◆ Aansluiting voor headset
- ◆ Bluetooth (alleen S68H)
- ◆ Ruimtebewaking



### Gigaset-handset SL37H

- ◆ Verlicht grafisch kleurendisplay (65k kleuren)
- ◆ Verlichte toetsen
- ◆ Handsfree
- ◆ Polyphonic ringtones
- ◆ Telefoonboek voor circa 250 vermeldingen
- ◆ Picture-CLIP
- ◆ SMS (voorwaarde: NummerWeergave beschikbaar)
- ◆ PC-interface voor bijvoorbeeld het beheren van telefoonboekvermeldingen, ringtones en screensavers
- ◆ Aansluiting voor headset
- ◆ Bluetooth
- ◆ Ruimtebewaking
- ◆ Walky-Talky-functie



### Gigaset-handset SL56

- ◆ Verlicht grafisch kleurendisplay (65k kleuren)
- ◆ Verlichte toetsen
- ◆ Handsfree
- ◆ Polyphonic ringtones
- ◆ Telefoonboek voor circa 250 vermeldingen
- ◆ Picture-CLIP
- ◆ SMS (voorwaarde: NummerWeergave beschikbaar)
- ◆ SpraakSturing
- ◆ PC-interface voor bijvoorbeeld het beheren van telefoonboekvermeldingen, ringtones en screensavers
- ◆ Aansluiting voor headset
- ◆ Bluetooth



### Gigaset E45-handset

- ◆ Stof- en spatwaterbestendige behuizing
- ◆ Verlicht kleurendisplay (4096 kleuren)
- ◆ Verlichte toetsen
- ◆ Handsfree
- ◆ Polyphonic ringtones
- ◆ Telefoonboek voor circa 150 vermeldingen
- ◆ SMS (voorwaarde: NummerWeergave beschikbaar)
- ◆ Aansluiting voor headset
- ◆ Ruimtebewaking



### Gigaset-repeater

Met de Gigaset-repeater kunt het ontvangstbereik van de Gigaset-handset met het basisstation vergroten.

Voor verdere informatie over onze producten verwijzen wij u naar onze website [www.siemens.nl/gigaset](http://www.siemens.nl/gigaset)



### Bestelling Gigaset-producten

De producten in deze handleiding en nog veel meer Siemens Gigaset-producten kunt u bestellen bij de vakhandel.



Gebruik alleen originele accessoires van Siemens. Zo voorkomt u mogelijk lichamelijk letsel en schade aan het product en weet u zeker dat u zich houdt aan alle relevante voorschriften.

## Basisstation aan de wand bevestigen

---

C380: 40 mm  
C385: 46 mm

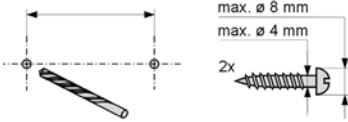

ca. 2,5 mm

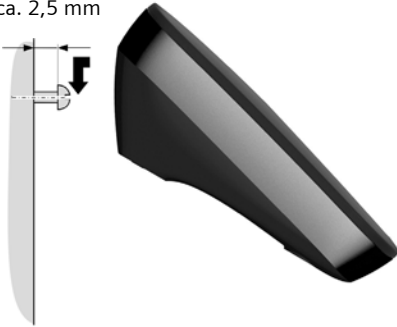

## Wandmontage van de lader

---

26 mm



ca. 2,5 mm

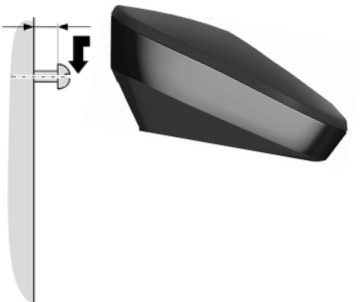

# Trefwoordenregister

---

## A

Aan/uit-toets . . . . .	1
Aankloppen bij een intern gesprek . . .	43
Aanmelden (handset) . . . . .	42
Aansluiten	
basisstation op telefooncentrale . . .	49
Accessoires . . . . .	56
Accu	
plaatsen . . . . .	10
Afstandsbediening . . . . .	39
Anoniem . . . . .	24
Antwoordapparaat . . . . .	36
bediening op afstand . . . . .	39
Antwoordapparaat zie ook	
Voicemail	
Antwoordapparaatlijst . . . . .	27, 28, 29
Attentiesignalen . . . . .	46
Automatisch	
beantwoorden . . . . .	23
Automatisch beantwoorden . . . . .	45
Automatisch kiezen, voorkiesnummer van netwerkaanbieder . . . . .	29

## B

Basisstation	
aansluiten . . . . .	8
aansluiten op telefooncentrale . . .	49
instellen . . . . .	47
opstellen . . . . .	8
standaardinstellingen herstellen . .	48
stroomverbruik . . . . .	54
systeem-PIN . . . . .	47
Basisstation beveiligen tegen toegang door onbevoegden . . . . .	47
Batterij	
laden . . . . .	1
symbool . . . . .	1, 11
waarschuwingstoon . . . . .	46
weergave . . . . .	1
Batterij laden . . . . .	12
Batterijen	
aanbevolen batterijen . . . . .	54
Beëindigen zie Uitschakelen	
Beëindigen, gesprek . . . . .	23
Bellen	
intern . . . . .	43
Bellerslijst . . . . .	28

## Beluisteren

bericht op antwoordapparaat . . . . .	37
meldtekst, antwoordapparaat . . . . .	36
Bereik . . . . .	8
Bericht	
beluisteren . . . . .	37
nummer overnemen in het telefoon- boek . . . . .	37
wissen . . . . .	37
Berichten	
toets . . . . .	1
Berichttoets . . . . .	1
lijst openen . . . . .	33
lijsten openen . . . . .	27
Beveiligen tegen toegang . . . . .	47
Bevestigingssignaal . . . . .	46
Bijschakelen in gesprek . . . . .	44
Blokkeren	
toetsblokkering in-/uitschakelen . . .	19

## C

CLI, CLIP . . . . .	23
Conferentie . . . . .	44
Contrast . . . . .	45
Corrigeren van onjuiste invoer . . . . .	18
Customer Care . . . . .	50

## D

Datum instellen . . . . .	13, 44
Digitale klok . . . . .	45
Display	
contrast . . . . .	45
displaytaal wijzigen . . . . .	44
in ruststand . . . . .	18
instellen . . . . .	45
kleuren . . . . .	45
screensaver . . . . .	45
verlichting . . . . .	45
Displaytoetsen . . . . .	1, 17

## E

ECO DECT . . . . .	41
Eco-modus . . . . .	41
Eco-modus+ . . . . .	41

## F

Flashtijd . . . . .	49
Fouten herstellen, SMS . . . . .	35
Fouten verhelpen (alg. . . . .	50
Foutsignaal . . . . .	46

**G**

Garantie . . . . .	52
Gehoorapparaten . . . . .	6
Gemiste oproep . . . . .	28, 29
Gesprek	
beëindigen . . . . .	23
doorverbinden . . . . .	43
extern . . . . .	23
gesprekspartner bijschakelen . . . . .	44
intern . . . . .	43
overnemen van Antwoordapparaat . . . . .	38
Gespreksduur . . . . .	23, 30
Goedkeuring . . . . .	51

**H**

Handmatig . . . . .	24
Handmatige nummerherhaling . . . . .	27
Handset	
aanmelden . . . . .	42
afmelden . . . . .	42, 48
attentiesignalen . . . . .	46
contact met vloeistoffen . . . . .	54
displaytaal . . . . .	44
gesprek doorverbinden . . . . .	43
handsfree-volume . . . . .	45
in gebruik nemen . . . . .	10
in-/uitschakelen . . . . .	19
instellen . . . . .	44
meerdere gebruiken . . . . .	42, 43
microfoon uitschakelen . . . . .	24
paging . . . . .	43
ruststand . . . . .	18
standaardinstellingen herstellen . . . . .	47
volume van de handset . . . . .	45
zoeken . . . . .	43
Handsfree . . . . .	24
Handsfree-toets . . . . .	1
Headset aansluiten . . . . .	15
Headset-aansluiting . . . . .	15
Hekje-toets . . . . .	1, 19
Help . . . . .	50

**I**

IDK (pulskiezen) . . . . .	49
In gebruik nemen	
handset . . . . .	10
Indeling telefoonstekker . . . . .	55
Indicatie laadniveau . . . . .	1
Inhoud van de verpakking . . . . .	7
Inschakelen	

antwoordapparaat . . . . .	36
antwoordapparaat (bediening op afstand) . . . . .	39
attentiesignalen . . . . .	46
beantwoorden . . . . .	45
handset . . . . .	19
intern bijschakelen . . . . .	44
toetsblokkering . . . . .	19

**Intern**

bijschakelen . . . . .	44
telefoneren . . . . .	43
Intern gesprek . . . . .	43
aankloppen . . . . .	43
Intern-toets . . . . .	1
Inzameling van afval en oude apparaten	
53	

**K**

Kiesmethode . . . . .	49
Kiespauze invoeren . . . . .	1
Kiezen	
snelkiezen . . . . .	26
telefoonboek . . . . .	25
Klantenservice . . . . .	50
Kleuren . . . . .	45
Kleurenschema . . . . .	45
Kostenbewust telefoneren . . . . .	29

**L****Lijst**

antwoordapparaat . . . . .	27, 29
antwoordapparaatlijst . . . . .	28
bellerslijst . . . . .	28
gemiste oproepen . . . . .	28, 29
Inbox (SMS) . . . . .	33
Outbox (SMS) . . . . .	32
SMS-lijst . . . . .	28
voicemail . . . . .	28

**M**

Medische apparatuur . . . . .	6
Meeluisteren tijdens de opname . . . . .	38
Meldtekst (antwoordapparaat) beluisteren/wissen . . . . .	36
Melodie instellen . . . . .	47
Melodie instellen (oproepsignaal) . . . . .	46
Menu	
eindsignaal . . . . .	46
navigatie . . . . .	18
overzicht . . . . .	21

Microfoon . . . . .	1
Microfoon van handset uitschakelen . . . . .	24
Milieu . . . . .	53

**N**

Navigatietoets . . . . .	1, 17
Netadapter . . . . .	6
Netwerkaanbieder, automatisch voorkeu- zen . . . . .	29
Nummer afzender opslaan in het telefoonboek . . . . .	33
invoeren uit telefoonboek . . . . .	27
opslaan in telefoonboek . . . . .	25
overnemen in telefoonboek . . . . .	26
overnemen uit telefoonboek . . . . .	27
van beller weergeven (CLIP) . . . . .	23
van voicemail invoeren . . . . .	40
voor SMS-centrale instellen . . . . .	34
Nummerherhaling . . . . .	27
Nummerweergave . . . . .	23

**O**

Onderdrukken voorkiesnummer . . . . .	30
Onderhoud van het toestel . . . . .	53
Onjuiste invoer corrigeren . . . . .	18
Ontvangstversterker, zie Repeater	
Opnameduur (antwoordapparaat) . . . . .	38
Opnemen . . . . .	38
Oproep beantwoorden . . . . .	23
Oproep beantwoorden . . . . .	23, 45
Oproep, anoniem . . . . .	24
Oproepen extern . . . . .	23
Oproepsignaal melodie instellen . . . . .	46, 47
volume instellen . . . . .	45, 47
wijzigen . . . . .	45
Opstellen basisstation . . . . .	8

**P**

Paging . . . . .	43
Pauze . . . . .	49
PIN wijzigen systeem-PIN . . . . .	47
Pulskiezen . . . . .	49

**R**

Repeater . . . . .	48
R-toets . . . . .	1
pauze na . . . . .	49
Ruststand van display . . . . .	18
Ruststand, terug naar . . . . .	18

**S**

Schrijven, SMS . . . . .	31
Screensaver . . . . .	45
Shortcut . . . . .	21
SMS . . . . .	31
beantwoorden of doorsturen . . . . .	33
doorsturen . . . . .	33
Inbox . . . . .	33
lezen . . . . .	32
nummer opslaan . . . . .	33
Outbox . . . . .	32
schrijven . . . . .	55
wissen . . . . .	32
wizard Aanmelden . . . . .	31
zelf fouten oplossen . . . . .	35
SMS-berichten en telefooncentrales . . . . .	34
SMS-centrale instellen . . . . .	34
nummer wijzigen . . . . .	34
SMS-fouten oplossen . . . . .	35
SMS-lijst . . . . .	28
SMS-verzendcentrale . . . . .	31
Snelkiezen antwoordapparaat . . . . .	39
voicemail . . . . .	40
Snooze (wekker) . . . . .	42
Sterretje-toets . . . . .	1, 46
Stroomverbruik . . . . .	54
Stroomverbruik (basisstation) . . . . .	54
Symbol batterij . . . . .	11
bij nieuwe berichten . . . . .	27
display . . . . .	17
toetsblokkering . . . . .	19
Systeeminstellingen . . . . .	47
Systeem-PIN wijzigen . . . . .	47

**T**

TDK (toonkiezen) . . . . .	49
Technische gegevens . . . . .	54
Tekenset . . . . .	34, 55
Tekst schrijven en bewerken . . . . .	55
Tekstbericht, zie SMS	

- Telefoneren  
 extern . . . . . 23  
 intern . . . . . 43  
 oproep beantwoorden . . . . . 23
- Telefoonboek . . . . . 25  
 eerste nummer opslaan . . . . . 25  
 nummer overnemen . . . . . 27  
 nummer uit tekst overnemen . . . . . 26  
 nummer van afzender (SMS)  
 opslaan . . . . . 33  
 openen . . . . . 17  
 vermelding opslaan . . . . . 25  
 vermelding/lijs versturen naar  
 handset . . . . . 26  
 vermeldingen weergeven en  
 wijzigen . . . . . 26  
 volgorde van vermeldingen . . . . . 25
- Telefooncentrale  
 basisstation aansluiten . . . . . 49  
 flashtijden instellen . . . . . 49  
 kiesmethode instellen . . . . . 49  
 pauze instellen . . . . . 49  
 SMS-berichten . . . . . 34
- Telefoonstekker, indeling . . . . . 55
- Tijd instellen . . . . . 13, 44
- Tijdelijk omschakelen op toonkiezen . . 49
- Toets 1 (snelkiezen) . . . . . 1, 39
- Toetsblokkering . . . . . 19
- Toetsen  
 aan/uit-toets . . . . . 1  
 displaytoetsen . . . . . 1, 17  
 handsfree-toets . . . . . 1  
 hekje-toets . . . . . 1, 19  
 intern-toets . . . . . 1  
 navigatietoets . . . . . 1, 17  
 R-toets . . . . . 1  
 snelkiezen . . . . . 1, 26, 39  
 sterretje-toets . . . . . 1, 46  
 telefoonboekvermelding toewijzen . 26  
 verbindingstoets . . . . . 1, 23  
 verbreektoets . . . . . 1, 23  
 wistoets . . . . . 17
- Toetssignaal . . . . . 46
- Toonkiezen . . . . . 49
- U**
- Uitschakelen  
 antwoordapparaat . . . . . 36  
 attentiesignalen . . . . . 46  
 beantwoorden . . . . . 45
- handset . . . . . 19  
 intern bijschakelen . . . . . 44  
 intern inbreken . . . . . 44  
 toetsblokkering . . . . . 19
- V**
- Verbindingstoets . . . . . 1, 23
- Verbrektoets . . . . . 1, 23
- Verlichting . . . . . 45
- Vermelding  
 opslaan (voicemail) . . . . . 40  
 selecteren in telefoonboek . . . . . 25  
 voorkiesnummers opslaan/wijzigen 30
- Versturen  
 vermelding in telefoonboek naar  
 handset . . . . . 26
- Voicemail . . . . . 40
- Voicemailmelding bekijken . . . . . 40
- Volgorde in telefoonboek . . . . . 25
- Volume  
 handsfree-volume van de handset . 45  
 oproepsignaal . . . . . 45, 47  
 volume van de handset . . . . . 45
- Volume van de handset . . . . . 45
- Voorkiesnummer . . . . . 29  
 onderdrukken . . . . . 30
- Vragen en antwoorden . . . . . 50
- W**
- Waarschuwingston (batterij) . . . . . 46
- Weergave  
 gespreksduur . . . . . 30
- Weergeven  
 nummer (CLI/CLIP) . . . . . 23  
 voicemailmelding . . . . . 40
- Wekherhaling . . . . . 42
- Wekker . . . . . 42
- Wektijd instellen . . . . . 42
- Wijzigen  
 handsfree-volume . . . . . 45  
 kiesmethode . . . . . 49  
 pauze . . . . . 49  
 systeem-PIN . . . . . 47  
 volume van de handset . . . . . 45
- Wissen  
 tekens . . . . . 18
- Wistoets . . . . . 17
- Z**
- Zoeken in telefoonboek . . . . . 25
- Zoeken, handset . . . . . 43