



Business Mobility (IP) DECT

M155 DECT Messenger

Gebruikershandleiding



Revisie historie

Oktober/November, 2008

- Creatie van de gebruikershandleiding;
- Deze gebruikershandleiding is gebaseerd op versie 19 van de M155 software.

Mei, 2009

- Aanmelden van de M155 uitgebreid met aanwijzingen t.a.v. de PIN code.
- Deze gebruikershandleiding is gebaseerd op versie 1.00 van de M155 software.

Een uitgave van

NEC Unified Solutions Nederland B.V.
HILVERSUM, THE NETHERLANDS

Datum: Maart 2010

Er is zorgvuldig naar gestreefd om de informatie in deze handleiding zo nauwkeurig compleet mogelijk te maken. Mocht u desondanks toch een fout of andere tekortkomingen ontdekken of hebt u suggesties ter verbetering van deze handleiding aarzel dan niet om dit kenbaar te maken aan:

NEC Unified Solutions Nederland B.V.
P.O. BOX 32
1200 JD HILVERSUM
THE NETHERLANDS

© NEC Unified Solutions Nederland B.V. 2010

Alle rechten voorbehouden. Vermenigvuldiging, geheel of gedeeltelijk is verboden zonder schriftelijke toestemming van de uitgever. Alle geregistreerde of niet geregistreerde merken of productnamen die in dit boek zijn vermeld, behoren toe aan de respectieve eigenaars.

Inhoud

Inhoud	4
Introductie	6
Functies van de M155.....	6
Aanvullende informatie.....	6
Schoonmaken van de M155	6
Belangrijke veiligheidsinformatie	7
Gevoelige elektronische omgeving	7
Batterij opladen	7
Veiligheidsvoorzieningen	7
Gebruik	8
Europese richtlijnen	9
Verklaring van overeenstemming.....	9
Informatie over afval van producten	12
Voor lidstaten van de Europese Unie.....	12
Voor landen buiten de Europese Unie	12
Batterij informatie	12
Aan de slag	14
Locatie van de M155 en de lader	14
Installatie van de lader en de M155 opladen.....	14
Aanwijzing voor het opladen	15
Oplaad- en gebruikstijden	15
Oplaaddisplay.....	15
Toetsen en display	16
Pictogram regel	16
Tekst regels.....	17
Operationele modes	18
<i>Vrijstand</i>	18
<i>Gespreksmode</i>	18
<i>Binnenkomend tekst bericht</i>	18
<i>Menu mode</i>	18
DECT systeem configuratie	21

De M155 aanmelden op een DECT systeem	21
De M155 afmelden van het DECT systeem	24
De M155 aan- of uitschakelen.....	26
De M155 aanschakelen	26
De M155 uitschakelen.....	26
Oproepen plaatsen en beantwoorden.....	27
Een oproep plaatsen	27
Oproep naar een nummer uit het telefoonboek	27
Een noodoproep plaatsen	28
Inkomend oproep	28
Oproep beantwoorden.....	28
Oproep weigeren.....	28
Een gesprek verbreken	29
Berichten	30
Een voorgedefinieerd bericht verzenden.....	30
Een noodbericht verzenden	31
Binnenkomend bericht	31
Bericht lezen.....	32
Een bericht beantwoorden	33
<i>Bericht beantwoorden met een antwoordbericht</i>	<i>33</i>
<i>Met een oproep reageren op een bericht</i>	<i>34</i>
<i>Opgeslagen bericht beantwoorden met een antwoordbericht</i>	<i>34</i>
<i>Met een oproep reageren op een opgeslagen bericht.....</i>	<i>36</i>
Instellingen van de M155	37
Gebruikersinstellingen.....	37
Taal instellen	37
Audio instellingen	38
<i>De wekmelodie instellen.....</i>	<i>38</i>
<i>Indicatie instellen.....</i>	<i>39</i>
<i>“Stil gebruik” instellen</i>	<i>40</i>
Instelling voor de Systeembeheerder.....	41

Introductie

De M155 is een toestel speciaal voor het ontvangen van tekst berichten in een draadloze (DECT) omgeving. Het toestel is zeer geschikt voor professionele omgevingen in de medische zorg en in hotels. Door zijn compacte omvang geeft de M155 de gebruiker een optimaal gebruikersgemak, flexibiliteit, mobiliteit en comfort.

Naast de tekstberichten toepassing biedt de M155 de gebruiker ook spraakcommunicatie en doet hij dienst als persoonlijk alarmtoestel.

De M155 is te gebruiken in combinatie met zowel de traditionele DECT als met de IP DECT systemen van NEC Unified Communications.

Functies van de M155

De M155 beschikt over de volgende functies:

- Zenden en ontvangen van tekstberichten
- Opzetten en beantwoorden van gesprekken
- Persoonlijk alarmtoestel, middels een noodoproep of het verzenden van een noodbericht
- Automatisch synchronisatie van de tijd en datum met het DECT systeem bij het aanschakelen van het toestel.

Aanvullende informatie

De M155 welke in deze gebruikershandleiding is beschreven dient alleen in combinatie met door NEC geleverde DECT systemen te worden gebruikt. Om ten volle gebruik te maken van de functies beschreven in deze gebruikershandleiding moeten de landen en netwerk leverancier specifieke functies in overeenstemming te zijn met de functies van het NEC systeem.

Lees ook de andere documentatie die bij de onderdelen van uw communicatiesysteem is geleverd.

Schoonmaken van de M155

De M155 kan worden schoongemaakt met een droge of licht vochtige doek. Gebruik nooit agressieve (chemische) middelen zoals alcohol of enzyne.

Belangrijke veiligheidsinformatie

Gebruik dit product alleen in landen waar het gebruik door de overheid is toegestaan.

Gevoelige elektronische omgeving

Alle radioapparatuur kan mogelijk storing veroorzaken met andere apparatuur en kan door andere apparatuur gestoord worden. Dit geldt ook voor DECT-apparatuur. Door het zeer lage niveau van de overdrachtsspanning is de kans op storing echter zeer klein. Uit onderzoek is gebleken dat DECT toestellen normaal gesproken geen invloed uitoefenen op elektronische apparatuur. Er is echter wel voorzichtigheid geboden bij gevoelige elektronische apparatuur, zoals gevoelige laboratoriumapparatuur. Bij gebruik van DECT-toestellen in de directe nabijheid van gevoelige elektronische apparatuur kan er soms beïnvloeding optreden. U wordt aangeraden het DECT-toestel niet op of in de buurt van een dergelijk apparaat te plaatsen (niet dichter dan 10 cm), zelfs niet als het apparaat standby staat.

Batterij opladen

Dit product gebruikt een oplaadbare (niet vervangbare) Li-Polymer batterij (3,7V - 400mAh).

De batterij van de M155 dient u alleen met behulp van de M155 lader met de daarop aangesloten Ktec KSLFB0500035W1UV-1 adapter op te laden.

De batterij absoluut op geen enkele andere wijze opladen.

De adapter wordt geleverd met 4 verwisselbare stekkers. Selecteer de juiste stekker voor uw land.

Sluit de adapter aan op een netspanningsaansluiting in de buurt van de adapter zodat u de adapter gemakkelijk uit de wandcontactdoos kunt verwijderen.

Veiligheidsvoorzieningen

Neem bij het instellen, aansluiten en gebruiken van de M155 de volgende veiligheidsnotities in acht:

Belangrijke veiligheidsinformatie

- Maak de M155 of lader niet open. Als u dat wel doet, kunt u bloot komen te staan aan hoge voltages. Laat alle reparaties uitvoeren door bevoegd servicepersoneel.
- Sluit alleen goedgekeurde accessoires aan.
- Zorg ervoor dat de M155 en lader niet in aanraking komen met water of chemicaliën.
- Gebruik uitsluitend de meegeleverde AC-adapter.
- Gebruik geen AC-adapters die zichtbaar beschadigd zijn (gebarsten of gebroken behuizing).
- Gebruik de M155 niet in voertuigen of op gevaarlijke locaties.
- Dit product bevat magnetisch materiaal. Wees erop bedacht dat kleine metalen objecten zich kunnen vasthechten aan bijvoorbeeld de luidspreker. Hierdoor kan de geluidskwaliteit afnemen; bovendien kan dit gevaarlijk zijn.

Waarschuwing: Zorg ervoor dat de lader- en de batterijcontacten niet in aanraking komen met geleidende objecten, zoals sleutels, paperclips, ringen of armbanden..

Gebruik

Net als alle andere draadloze telefoons, maakt de M155 gebruik van radiosignalen die niet onder alle omstandigheden een verbinding garanderen. Over het algemeen dient u dus niet uitsluitend te vertrouwen op draadloze telefoons voor het voeren van zeer belangrijke gesprekken (bijvoorbeeld medische noodsituaties).

Europese richtlijnen

Verklaring van overeenstemming

Česky

“NEC Unified Solutions” tímto prohlašuje, že tento “M155” je ve shodě se základními požadavky a dalšími příslušnými ustanoveními směrnice 1999/5/ES.

 <http://www.nec-unified.com/doc>

Dansk

Undertegnede “NEC Unified Solutions” erklærer herved, at følgende udstyr “M155” overholder de væsentlige krav og øvrige relevante krav i direktiv 1999/5/EF.

 <http://www.nec-unified.com/doc>

Deutsch

Hiermit erkläre “NEC Unified Solutions”, dass sich das Gerät “M155” in Übereinstimmung mit den grundlegenden Anforderungen und den übrigen einschlägigen Bestimmungen der Richtlinie 1999/5/EG befindet.

 <http://www.nec-unified.com/doc>

Eesti

Käesolevaga kinnitab “NEC Unified Solutions” seadme “M155” vastavust direktiivi 1999/5/EÜ põhinõuetele ja nimetatud direktiivist tulenevatele teistele asjakohastele sätetele.

 <http://www.nec-unified.com/doc>

English

Hereby, “NEC Unified Solutions”, declares that this “M155” is in compliance with the essential requirements and other relevant provisions of Directive 1999/5/EC.

 <http://www.nec-unified.com/doc>

Español

Por medio de la presente “NEC Unified Solutions” declara que el “M155” cumple con los requisitos esenciales y cualesquiera otras disposiciones aplicables o exigibles de la Directiva 1999/5/CE.

 <http://www.nec-unified.com/doc>

Ελληνική

ΜΕ ΤΗΝ ΠΑΡΟΥΣΑ Η ΝΕC ΕΝΟΠΟΙΗΜΕΝΕΣ ΛΥΣΕΙΣ ΔΗΛΩΝΕΙ ΟΤΙ “M155” ΣΥΜΜΟΡΦΩΝΕΤΑΙ ΠΡΟΣ ΤΙΣ ΟΥΣΙΩΔΕΙΣ ΑΠΑΙΤΗΣΕΙΣ ΚΑΙ ΤΙΣ ΛΟΙΠΕΣ ΣΧΕΤΙΚΕΣ ΔΙΑΤΑΞΕΙΣ ΤΗΣ ΟΔΗΓΙΑΣ 1999/5/ΕΚ.

 <http://www.nec-unified.com/doc>

Français

Par la présente “NEC Unified Solutions” déclare que l'appareil “M155” est conforme aux exigences essentielles et aux autres dispositions pertinentes de la directive 1999/5/CE.

 <http://www.nec-unified.com/doc>



Íslenska

Hér með lýsir “NEC Unified Solutions” yfir því að “M155” er í samræmi við grunnkröfur og aðrar kröfur, sem gerðar eru í tilskipun 1999/5/EC.

 <http://www.nec-unified.com/doc>

Italiano

Con la presente “NEC Unified Solutions” dichiara che questo “M155” è conforme ai requisiti essenziali ed alle altre disposizioni pertinenti stabilite dalla direttiva 1999/5/CE.

 <http://www.nec-unified.com/doc>

Latviski

Ar šo “NEC Unified Solutions” deklarē, ka “M155” atbilst Direktīvas 1999/5/EK būtiskajām prasībām un citiem ar to saistītajiem noteikumiem.

 <http://www.nec-unified.com/doc>

Lietuvių

Šiuo “NEC Unified Solutions” deklaruojama, kad šis “M155” atitinka esminius reikalavimus ir kitas 1999/5/EB Direktyvos nuostatas.

 <http://www.nec-unified.com/doc>

Malti

Hawnhekk, “NEC Unified Solutions”, jiddikjara li dan “M155” jikkonforma mal-ħtiġijiet essenzjali u ma provvedimenti oħrajn relevanti li hemm fid-Dirrettiva 1999/5/EC.

 <http://www.nec-unified.com/doc>

Magyar

Alulírott, “NEC Unified Solutions” nyilatkozom, hogy a “M155” megfelel a vonatkozó alapvető követelményeknek és az 1999/5/EC irányelv egyéb előírásainak.

 <http://www.nec-unified.com/doc>

Nederlands

Hierbij verklaart “NEC Unified Solutions” dat het toestel “M155” in overeenstemming is met de essentiële eisen en de andere relevante bepalingen van richtlijn 1999/5/EG.

 <http://www.nec-unified.com/doc>

Norsk

“NEC Unified Solutions” erklærer herved at utstyret “M155” er i samsvar med de grunnleggende krav og øvrige relevante krav i direktiv 1999/5/EF.

 <http://www.nec-unified.com/doc>

Polski

Niniejszym, “NEC Unified Solutions” deklaruje, że “M155” jest zgodny z wymaganiami i innymi warunkami Dyrektywy 1999/5/EC.

 <http://www.nec-unified.com/doc>

Português

“NEC Unified Solutions” declara que este “M155” está conforme com os requisitos essenciais e outras disposições da Directiva 1999/5/CE.

 <http://www.nec-unified.com/doc>

Slovensko

“NEC Unified Solutions” izjavlja, da je ta “M155” v skladu z bistvenimi zahtevami in ostalimi relevantnimi določili direktive 1999/5/ES.

 <http://www.nec-unified.com/doc>

Slovensky

“NEC Unified Solutions” týmto vyhlasuje, že “M155” spĺňa základné požiadavky a všetky príslušné ustanovenia Smernice 1999/5/ES.

 <http://www.nec-unified.com/doc>

Suomi

“NEC Unified Solutions” vakuuttaa täten että



“M155” tyyppinen laite on direktiivin 1999/5/EY oleellisten vaatimusten ja sitä koskevien direktiivin muiden ehtojen mukainen.

 <http://www.nec-unified.com/doc>

överensstämmelse med de väsentliga egenskapskrav och övriga relevanta bestämmelser som framgår av direktiv 1999/5/EG.

 <http://www.nec-unified.com/doc>

Svenska

Härmed intygar “NEC Unified Solutions” att denna “M155” står i

NEC Unified Solutions

Anton Philipsweg 1
1223 KZ Hilversum
The Netherlands

CE
0979

Informatie over afval van producten

Voor lidstaten van de Europese Unie



Het afgebeelde symbool is op uw product aangebracht om u te informeren dat afval van elektrische en elektronische producten niet bij het huisvuil mag terechtkomen.

Elektrische en elektronische producten, inclusief de aansluitkabels, stekkers en accessoires moeten apart worden ingezameld zodat dit afval op een verantwoorde manier kan worden verwerkt. Deze producten moeten worden ingeleverd bij speciale inzamelpunten waar milieu verantwoorde recycle technieken worden toegepast. Aparte inzameling heeft grote voordelen: waardevolle materialen kunnen worden hergebruikt en het voorkomt de verspreiding van ongewenste stoffen in het milieu. Dit draagt direct bij aan de bescherming van mens en milieu.

Let op: het ontdoen van afval van elektrische en elektronische producten via het huisvuil kan worden bestraft met een boete.

Voor de milieuvriendelijke inzameling en verwerking van elektrische en elektronische producten zijn afspraken gemaakt met afvalverwerkingsbedrijven. Raadpleeg hier voor uw leverancier of lees de contractuele afspraken na die met uw bedrijf zijn gemaakt bij aankoop van het product.

Op www.nec-unified.com/weee kunt u informatie vinden omtrent inzameling en verwerking.

Voor landen buiten de Europese Unie

Afval van elektrische en elektronische producten in landen buiten de Europese Unie moet worden behandeld in overeenstemming met de lokale wetgeving. Indien geen regeling overeengekomen is met uw leverancier, neem dan contact op met de lokale autoriteiten voor meer informatie.

Batterij informatie

Defecte of uitgeputte batterijen mogen niet via het huisvuil worden afgevoerd. Oude batterijen dienen aangeboden te worden aan de

Informatie over afval van producten

batterijleverancier, een goedgekeurde batterijleverancier of een gespecialiseerd afvalverwerkingsbedrijf. Batterijen niet verbranden.

Dit product gebruikt een niet-vervangbare Li-Polymeer batterij.

De batterij van de M155 mag nooit door de gebruiker uit het toestel worden verwijderd. De M155 mag niet via het huisvuil worden afgevoerd. Oude M155 toestellen dienen aangeboden te worden aan de leverancier, een gecertificeerde dealer of aan een gespecialiseerd afvalverwerkingsbedrijf.

Aan de slag

Dit deel van de gebruikershandleiding beschrijft de zaken die u moet doen en weten alvorens u de M155 kunt gebruiken.

Locatie van de M155 en de lader

Plaats de M155 of de lader niet in de buurt van:

- water, vocht of vochtige omgevingen;
- hittebronnen, direct zonlicht of slecht geventileerderuimtes;
- apparaten die sterke magnetische velden produceren, elektrische apparatuur, fluorescerende lampen, computers, radio's, televisies of fax- en telefooncentrales;
- ruimtes waarin het toestel afgedekt wordt, de ventilatie beperkt is en er vocht in het toestel kan komen;
- overmatig stoffige ruimtes en ruimtes die waarin aan trillingen, schokken of extreme temperatuurschommelingen kunnen optreden;
- installeer/houd de M155, de lader en de adapter buiten het bereik van kleine kinderen.

Installatie van de lader en de M155 opladen

Voer de volgende stappen uit om de lader te installeren:

1. Plaats de lader op een platte ondergrond.
2. Selecteer de juiste stekker uit de vier bij de lader geleverde stekkers. Klik de geselecteerde stekker op de adapter.
3. Sluit de adapter aan op een netspanningsaansluiting.
4. Plaats de M155 op de lader (merk op dat de LED op de lader aangaat) – Zie [Afbeelding 1: M155 op lader](#).

Attentie:

- Een uitgeschakelde M155 zal automatisch worden ingeschakeld als hij op de lader wordt geplaatst.
 - Indien een volledig ontlade M155 op de lader wordt geplaatst, kan het maximaal 5 minuten duren voordat het display aangaat.
-

Aanwijzing voor het opladen

Neem de volgende aanwijzingen in acht bij het opladen van de M155:

- Laat de batterij gedurende ca. 6 uur opladen voordat u de M155 voor de eerste keer gebruikt.
- De batterij bereikt pas na drie tot vijf keer ontladen/opladen de maximale capaciteit.
- Laat de M155 niet op een aangesloten lader liggen voor meer dan een maand indien u de M155 niet gebruikt.
- Batterijen kunnen duizenden keren opgeladen en ontladen worden. Onder normale omstandigheden gaat de batterij langer mee dan de M155. Wanneer de gebruikstijd (d.w.z. de gespreks- en standby-tijd) aanzienlijk korter is dan gebruikelijk, dient u de M155 te vervangen.

Oplaad- en gebruikstijden



Een volledig ontladen batterij wordt binnen 8 uur weer volledig opgeladen. De M155 met een volledig opgeladen batterij kan 8 uur gebruikt worden voor gesprekken en/of het zenden/ontvangen van berichten. De standby tijd met een volledig opgeladen batterij is 80 uur.



Oplaaddisplay

De lading van de batterij wordt op het display weergegeven. Als de batterij bijna volledig is ontladen, zal de batterijpictogram gaan knipperen en zal de M155 een waarschuwingssignaal laten horen. Als u in een gesprek verwickeld bent, dan kunt u nog ongeveer 3 tot 5 minuten het gesprek voortzetten alvorens de M155 wordt afgeschakeld. Als u niet in een gesprek bent verwickeld zal het bericht **Battery low** op het display verschijnen.

De volgende tabel geeft de betekenis van het batterijpictogram:

Tabel 1: Betekenis batterijpictogram

Pictogram	Betekenis
	0 – 20 % geladen
	20 – 50 % geladen

	50 – 90 % geladen
	95 – 100 % geladen

Toetsen en display

De M155 heeft een Liquid Crystal Display (LCD) met één pictogram regel en 3 tekst regels. De informatie die wordt getoond op het display staat in relatie tot de operationele mode van de M155.

De M155 heeft twee toetsen voor de bediening: Een Boventoets en een Ondertoets. Toegang tot de functies van de M155 krijgt u door:

- Het zeer kort (een fractie van een seconde) indrukken van de Boventoets, de Ondertoets of beide toetsen gelijktijdig;
- Beide toetsen gelijktijdig voor tenminste 2 seconden ingedrukt houden;
- Een combinatie van het bovengenoemde.









Afbeelding 1: M155 op lader

Pictogram regel

De pictogram regel toont de status van de M155. De pictogrammen voor de kwaliteit van de radioverbinding en voor de batterijstatus worden altijd getoond. De andere pictogrammen worden alleen getoond als de gerelateerde functie actief is.

De volgende tabel geeft de betekenis van de diverse pictogrammen:

Tabel 2: Gebruikte pictogrammen

Pictogram	Description
	<p>Kwaliteit van de radioverbinding:</p> <ul style="list-style-type: none"> ○ vier streepjes geeft een stabiele verbinding aan; ○ één streepje geeft een instabiele verbinding aan; ○ knipperend pictogram geeft aan dat de M155 niet is aangemeld.
	Nieuw tekstbericht ontvangen
	<p>Batterijstatus.</p> <p>Zie Tabel 1 voor de betekenis van de diverse pictogrammen.</p>
	Telefoonboek indicatie
	Beltoon en geluidsindicaties uitgeschakeld
	<p>Aan: de M155 is in een gesprek of er wordt een uitgaand gesprek opgezet.</p> <p>Knipperend: De M155 heeft een binnenkomende oproep.</p>

Tekst regels

De M155's display heeft drie tekst regels. De bovenste twee regels kunnen worden gecombineerd tot één regel met karakters van dubbele hoogte. De informatie welke in de tekstregels wordt getoond is afhankelijk van de mode van de M155.

Operationele modes

Vrijstand

In de vrijstand geeft het display de volgende informatie:

- tijd en/of datum
- de naam welke aan de M155 is toegekend
- het nummer van de M155

Als u buiten het bereik van het DECT system komt dan zal op het display **Out of range** worden getoond.

Gespreksmode

In de gespreksmode geeft het display de volgende informatie:

- bij binnenkomend gesprek: het nummer en de naam (indien beschikbaar) van de oproepende partij
- bij uitgaand gesprek: het nummer en de naam van de opgeroepen partij
- het gesprek pictogram(constant aan indien in conversatie of knipperend bij een nieuwe inkomende oproep)

Binnenkomend tekst bericht

Als er een nieuw tekstbericht binnenkomt, geeft het display de volgende informatie:

- tijd en datum
- het nummer van de zender van het bericht (indien beschikbaar)
- het tekstbericht
- het envelope pictogram

Menu mode

In de Menu mode geeft het display het menu item, de menuoptie en de ingestelde waarde voor het item of de optie.

Het is mogelijk dat uw Systeembeheerder toegang tot één of meerder menu items heeft geblokkeerd.

De menu structuur is als volgt (daar de M155 de Nederlandse taal in het menu niet ondersteunt worden in deze structuur de engelse menu elementen genoemd – “Menu” zelf is geen onderdeel van de structuur):

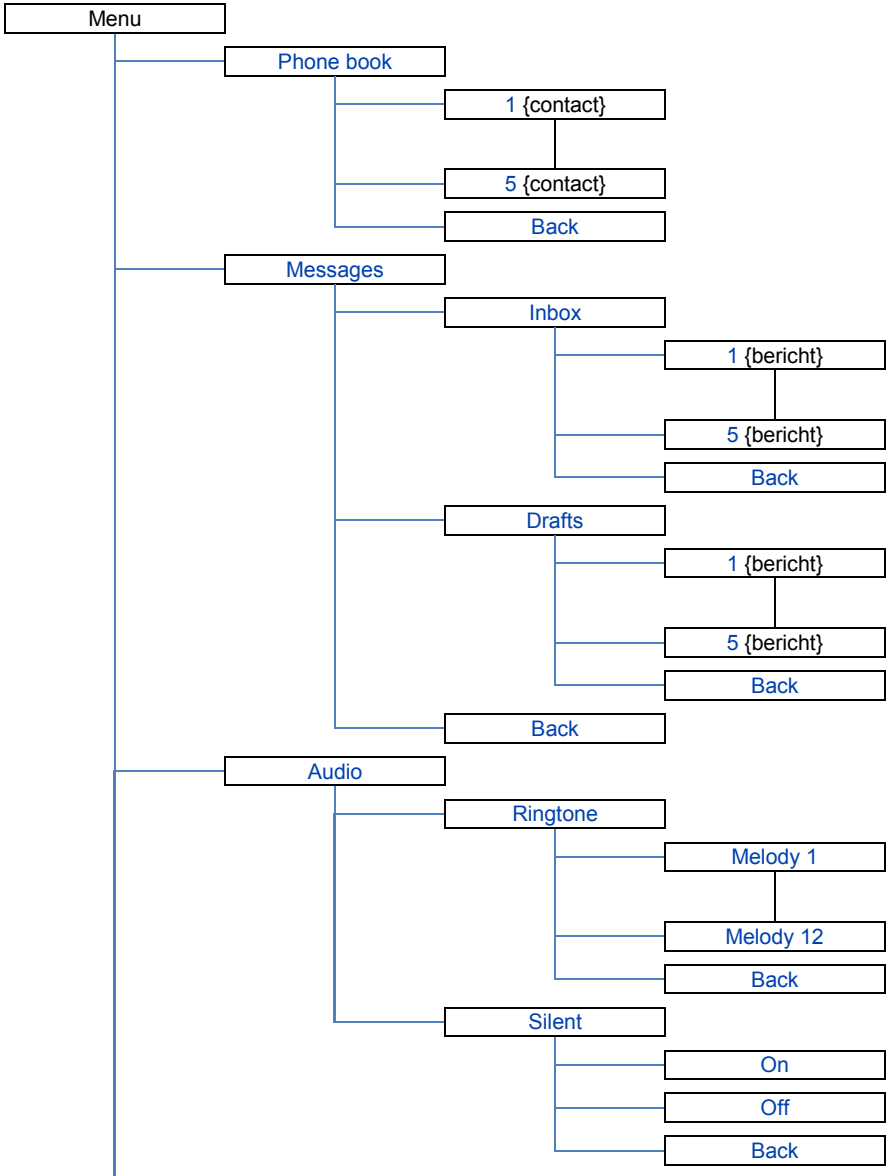

Aan de slag

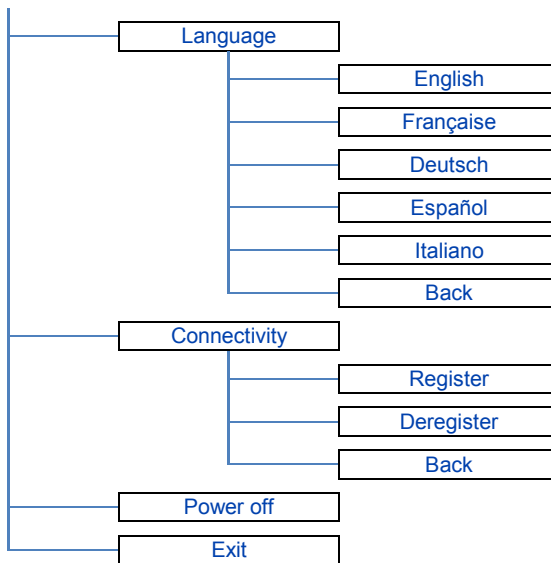

DECT systeem configuratie

De M155 aanmelden op een DECT systeem

Als de M155 niet is aangemeld, verschijnt **Not Registered** op het display. De M155 kan niet worden gebruikt.

Neem voor het aan- en afmelden van uw M155 altijd contact op met uw Systeembeheerder.

Voordat de M155 aangemeld kan worden, dient de volgende informatie beschikbaar te zijn:

- **PIN code:** De PIN code van uw M155. De standaard waarde is 1234.
- **PARK code:** Gebruik een PARK code systeem identificatie als er meer dan één DECT systeem aanwezig zijn op uw locatie.
- **Authenticatie code:** Een code welke uw DECT systeem nodig heeft bij de aanmelding.
- **Nummer:** Het locale (interne) telefoonnummer van uw M155.
- **Name:** De naam van uw M155.

Voer de volgende stappen uit om de M155 aan te melden op een DECT systeem:



1. Druk beide toetsen gelijktijdig kortstondig in.

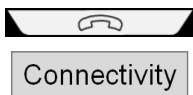

2. Druk de Boven-toets herhaaldelijk kortstondig in totdat het display het volgende toont: **Connectivity**



3. Druk de Onder-toets kortstondig in.

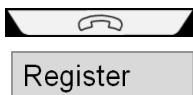

4. Druk de Boven-toets herhaaldelijk kortstondig in totdat het display het volgende toont: **Register**



5. Druk de Onder-toets kortstondig in.

DECT systeem configuratie

De **PIN** code dient alleen gegeven te worden bij software versies onder 1.00. Indien er geen **PIN** code nodig is, worden de stappen 1 – 10 overgeslagen.

PIN:



0

9



PIN: 4321



6. Geef de **PIN** code als daarom wordt gevraagd.
7. Druk de Bovoets herhaaldelijk kortstondig in totdat het display het volgende toont: het vereiste cijfer.
8. Druk de Ondertoets kortstondig in. Merk op dat het geselecteerde cijfer aan de code wordt toegevoegd.
9. Herhaal de voorgaande twee stappen totdat de complete code is ingevoerd.
10. Druk de Ondertoets kortstondig in.

PARK code is niet noodzakelijk:



Skip PARK

11. Druk de Bovoets herhaaldelijk kortstondig in totdat het display het volgende toont: **Skip PARK**
12. Ga door met stap [16](#).

PARK code is noodzakelijk:



Enter PARK



11. Druk de Bovoets herhaaldelijk kortstondig in totdat het display het volgende toont: **Enter PARK**
12. Druk de Ondertoets kortstondig in.



0

⋮

9

*



13. Druk de Boven-toets herhaaldelijk kortstondig in totdat het vereiste digit wordt getoond. het vereiste cijfer.

14. Druk de Onder-toets kortstondig in. Merk op dat het geselecteerde cijfer aan de code wordt toegevoegd.

15. Herhaal de voorgaande twee stappen totdat de complete code is ingevoerd.



Enter AC



16. Druk de Boven-toets herhaaldelijk kortstondig in totdat het display het volgende toont:
Enter AC

17. Druk de Onder-toets kortstondig in.

AC:

18. Geef de authenticatie code als daarom wordt gevraagd.



0

⋮

9

19. Druk de Boven-toets herhaaldelijk kortstondig in totdat het vereiste digit wordt getoond. het vereiste cijfer.



20. Druk de Onder-toets kortstondig in. Merk op dat het geselecteerde cijfer aan de code wordt toegevoegd.

AC:1234

21. Herhaal de voorgaande twee stappen totdat de complete code is ingevoerd.

DECT systeem configuratie



Start Reg



15:00 31 Oct

22. Druk de Boven-toets herhaaldelijk kortstondig in totdat het display het volgende toont: **Start Reg**
23. Druk de Onder-toets kortstondig in.
24. Indien de tijd/datum op het display wordt getoond, is de M155 geregistreerd en klaar voor gebruik.
25. Stel het nummer en de naam van de M155 in op de "DECT Handset Configurator Application" (uit te voeren door uw Systeembeheerder).

De M155 afmelden van het DECT systeem

Als de M155 wordt afgemeld van het DECT systeem, dan is het niet meer mogelijk om berichten te zenden of te ontvangen, noch is het mogelijk om gesprekken te maken.

Voer de volgende stappen uit om de M155 af te melden van het DECT systeem:



Connectivity



PIN:



0

⋮

1. Druk beide toetsen gelijktijdig kortstondig in.
2. Druk de Boven-toets herhaaldelijk kortstondig in totdat het display het volgende toont: **Connectivity**
3. Druk de Onder-toets kortstondig in.
4. Geef de **PIN** code als daarom wordt gevraagd.
5. Druk de Boven-toets herhaaldelijk kortstondig in totdat het vereiste digit wordt getoond. het vereiste cijfer.

9



6. Druk de Ondertoets kortstondig in.
Merk op dat het geselecteerde cijfer aan de code wordt toegevoegd.

PIN: 4321



7. Herhaal de voorgaande twee stappen totdat de complete code is ingevoerd.



Deregister



8. Druk de Ondertoets kortstondig in.

9. Druk de Boventoets herhaaldelijk kortstondig in totdat het display het volgende toont:
Deregister

10. Druk de Ondertoets kortstondig in.

Not registered

11. Als op het display **Not Registered** wordt getoond dan is de M155 niet langer geregistreerd en kan niet meer op het DECT systeem worden gebruikt.

De M155 aan- of uitschakelen

De M155 aanschakelen

Doe het volgende om uw M155 in te schakelen:



1. Druk beide toetsen gelijktijdig kortstondig in.

De M155 uitschakelen

Doe het volgende om uw M155 uit te schakelen:



1. Druk beide toetsen gelijktijdig kortstondig in.

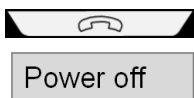

2. Druk de Boven-toets herhaaldelijk kortstondig in totdat het display het volgende toont:
Power off



3. Druk de Onder-toets kortstondig in.

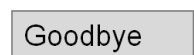

Het display toont **Goodbye** en wordt vervolgens blanco - de M155 is uit.

Oproepen plaatsen en beantwoorden

Een oproep plaatsen

Met uw M155 kunt u een gesprek opzetten naar:

- Eén van de telefoonnummers uit het lokale telefoonboek;
- Een noodbestemming (SOS oproep);
- Een nummer welke in een tekstbericht als terugbelnummer is gegeven.

Attentie: Neem contact op met uw Systeembeheerder om de telefoonnummers in het telefoonboek van de M155 te configureren.

Oproep naar een nummer uit het telefoonboek

Voer de volgende stappen uit om een gesprek op te zetten naar een telefoonnummer uit het telefoonboek van de M155:



1. Druk beide toetsen gelijktijdig kortstondig in.



2. Druk de Boven-toets herhaaldelijk kortstondig in totdat het display het volgende toont:
Phone book

Phone book



3. Druk de Onder-toets kortstondig in.



4. Druk de Boven-toets herhaaldelijk kortstondig in totdat het display het volgende toont: het vereiste nummer en (optioneel) de gerelateerde naam.



5. Druk de Onder-toets kortstondig in.

De oproep wordt naar de bestemming opgezet.

Oproepen plaatsen en beantwoorden

Een noodoproep plaatsen

Gebruik deze mogelijkheid om een noodoproep naar een specifieke bestemming te plaatsen.

Attentie: Om gebruik te kunnen maken van de functie 'noodoproep' moet uw Systeem beheerder een noodbestemming **zonder** bijbehorend noodbericht voor uw M155 hebben geconfigureerd.

Doe het volgende om een noodoproep te plaatsen:



1. Druk beide toetsen gelijktijdig gedurende minimaal 2 seconden in.

De oproep wordt naar de bestemming opgezet.

Inkomend oproep

Als er een oproep binnenkomt op uw M155 dan zal de wektoon klinken en het oproep pictogram zal knipperen op het display van de M155.

Indien automatisch beantwoorden niet is ingesteld (door uw Systeem beheerder) dan kunt u de oproep beantwoorden of weigeren.

Indien automatisch beantwoorden wel is ingesteld dan wordt de oproep automatisch beantwoord.

Oproep beantwoorden

Doe het volgende om een oproep te beantwoorden:



1. Druk de Boven-toets kortstondig in.

OF



1. Druk de Onder-toets kortstondig in.

Oproep weigeren

Doe het volgende om een oproep te weigeren:

Oproepen plaatsen en beantwoorden



1. Druk beide toetsen gelijktijdig gedurende minimaal 2 seconden in.

Een gesprek verbreken

Doe het volgende om een gesprek te beëindigen:



1. Druk beide toetsen gelijktijdig gedurende minimaal 2 seconden in.

Berichten

Een voorgedefinieerd bericht verzenden

Met uw M155 kunt u voorgedefinieerde berichten naar voorgedefinieerde bestemmingen verzenden.

Attentie: Neem contact op met uw Systeembeheerder om de voorgedefinieerde berichten en de daarbij behorende telefoonnummers te configureren.

Voer de volgende stappen uit om een bericht te verzenden:



1. Druk beide toetsen gelijktijdig kortstondig in.



2. Druk de Boventoets herhaaldelijk kortstondig in totdat het display het volgende toont: **Messages**



3. Druk de Ondertoets kortstondig in.

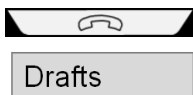

1. Druk de Boventoets herhaaldelijk kortstondig in totdat het display het volgende toont: **Drafts**



2. Druk de Ondertoets kortstondig in.



3. Druk de Boventoets herhaaldelijk kortstondig in totdat het display het volgende toont: het bericht dat u wilt verzenden.



4. Druk de Ondertoets kortstondig in.



Het tekstbericht wordt getoond. Druk indien nodig de Boventoets kortstondig (en herhaaldelijk) in om door het bericht te lopen.



5. Druk de Ondertoets kortstondig in.

Sending

6. Terwijl het bericht wordt verzonden, verschijnt de mededeling **Sending** op het display.

Msg. sent

7. Als het bericht met succes is verzonden, wordt **Msg. sent** op het display getoond.

15:45 31 Oct
Dick Jansen
4030

De M155 keert terug naar de vrijstand.

Een noodbericht verzenden

Gebruik deze functie als u een noodbericht naar een specifieke bestemming wil verzenden.

Attentie: Om gebruik te kunnen maken van de functie 'noodbericht' moet uw Systeembeheerder een noodbestemming (nummer) en een noodbericht voor uw M155 hebben gedefinieerd.

Doe het volgende om een noodbericht te verzenden:



1. Druk beide toetsen gelijktijdig gedurende minimaal 2 seconden in.

Sending

2. Terwijl het bericht wordt verzonden, verschijnt de mededeling **Sending** op het display.

Msg. sent

3. Als het bericht met succes is verzonden **en** de ontvangst van het bericht is bevestigd, wordt **Msg. sent** op het display getoond.

Binnenkomend bericht

Als u een nieuw bericht op uw M155 ontvangt dan:

- Het tekstbericht (envelope) symbool wordt weergegeven;

Berichten

- Het telefoonnummer van de zender van het bericht wordt getoond;
- Het (begin van het) nieuwe bericht wordt getoond.

Het system maakt onderscheid tussen:

- **Normaal bericht**
Tenzij het geluid is uitgezet wordt er een korte piep gegeven. Er hoeft geen bevestiging te worden gegeven.
- **Urgent bericht**
De M155 zal altijd de urgent bericht melodie afspelen (eventueel met toenemend volume). Er moet een berichtbevestiging worden gegeven.
- **Alarm bericht**
De M155 zal altijd de in volume toenemende alarm bericht melodie afspelen. Er moet een berichtbevestiging worden gegeven.

Als de M155 in een gesprek verwickeld is, dan is het gedrag op een binnenkomend bericht alsof de M155 in de vrijstand staat. De bestaande spraakverbinding wordt niet verbroken.

De laatste 5 binnengekomen berichten worden in de **Inbox** opgeslagen.

Bericht lezen

Voer de volgende stappen uit om een binnenkomend bericht te lezen:



1. Bij ontvangst wordt het nieuwe bericht op het display getoond.



Indien het bericht te groot is om in één keer op het display te tonen, loop dan door het bericht door de Boventoets (evt. herhaaldelijk) kortstondig in te drukken.



2. Druk de Ondertoets kortstondig in.

Voor urgente en alarm berichten wordt een ontvangstbevestiging gegeven.

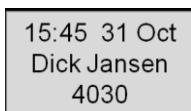

De M155 keert terug naar de vrijstand.

OF

De M155 keert terug naar de gespreksmode.

Een bericht beantwoorden

U kunt op op de volgende manieren op een bericht reageren:

- Met een antwoordbericht – dit is alleen mogelijk indien het telefoonnummer van de zender van het bericht naar de M155 is gegeven;
- Met een gesprek – dit is alleen mogelijk indien het bericht een terugbelnummer bevat. Het terugbelnummer is geïdentificeerd in het bericht <<xxxx>>, waar xxxx een bestaand telefoonnummer is.

Bericht beantwoorden met een antwoordbericht

Voer de volgende stappen uit om een bericht te versturen als antwoord op het binnenkomende bericht:



1. Bij ontvangst wordt het nieuwe bericht op het display getoond.



Indien het bericht te groot is om in één keer op het display te tonen, loop dan door het bericht door de Boventoets (evt. herhaaldelijk) kortstondig in te drukken.

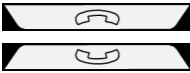

2. Druk beide toetsen gelijktijdig kortstondig in.
Voor urgente en alarm berichten wordt een ontvangstbevestiging gegeven.



3. Druk de Boventoets herhaaldelijk kortstondig in totdat het display het volgende toont: het bericht dat u wilt verzenden.



4. Druk de Ondertoets kortstondig in.



Het tekstbericht wordt getoond. Druk indien nodig de Boventoets kortstondig (en herhaaldelijk) in om door het bericht te lopen.



5. Druk de Ondertoets kortstondig in.

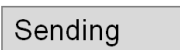

6. Terwijl het bericht wordt verzonden, verschijnt de mededeling **Sending** op het display.

Berichten

Msg. sent

7. Als het bericht met succes is verzonden, wordt **Msg. sent** op het display getoond.

15:45 31 Oct
Dick Jansen
4030

De M155 keert terug naar de vrijstand.

OF

De M155 keert terug naar de gespreksmode.

Met een oproep reageren op een bericht

Voer de volgende stappen uit om een gesprek op te zetten naar het in het bericht opgenomen terugbelnummer:

1. Bij ontvangst wordt het nieuwe bericht op het display getoond.



Indien het bericht te groot is om in één keer op het display te tonen, loop dan door het bericht door de Boventoets (evt. herhaaldelijk) kortstondig in te drukken.



2. Druk beide toetsen gelijktijdig kortstondig in.

Voor urgente en alarm berichten wordt een ontvangstbevestiging gegeven.

De oproep wordt naar de bestemming opgezet.

Indien de M155 is al verwickeld in een gesprek, dan wordt dit bestaande gesprek eerst afgebroken.

Opgeslagen bericht beantwoorden met een antwoordbericht

Voer de volgende stappen uit om een bericht te versturen als antwoord op een opgeslagen bericht:



1. Druk beide toetsen gelijktijdig kortstondig in.



2. Druk de Boventoets herhaaldelijk kortstondig

Messages



Inbox



Sending

Msg. sent

in totdat het display het volgende toont:

Messages

3. Druk de Ondertoets kortstondig in.
4. Druk de Boven-toets herhaaldelijk kortstondig in totdat het display het volgende toont: **Inbox**
5. Druk de Ondertoets kortstondig in.
6. Druk de Boven-toets herhaaldelijk kortstondig in totdat het display het volgende toont: het gewenste bericht dat in de **Inbox** van de M155 is opgeslagen.
7. Druk de Ondertoets kortstondig in.
8. Druk de Ondertoets kortstondig in.
1. Druk de Boven-toets herhaaldelijk kortstondig in totdat het display het volgende toont: het bericht dat u wilt verzenden.
2. Druk de Ondertoets kortstondig in.
Het tekstbericht wordt getoond. Druk indien nodig de Boven-toets kortstondig (en herhaaldelijk) in om door het bericht te lopen.
3. Druk de Ondertoets kortstondig in.
4. Terwijl het bericht wordt verzonden, verschijnt de mededeling **Sending** op het display.
5. Als het bericht met succes is verzonden, wordt **Msg. sent** op het display getoond.

15:45 31 Oct
Dick Jansen
4030

De M155 keert terug naar de vrijstand.

Met een oproep reageren op een opgeslagen bericht

Voer de volgende stappen uit om een gesprek op te zetten naar het in een opgeslagen bericht opgenomen terugbelnummer:



1. Druk beide toetsen gelijktijdig kortstondig in.



2. Druk de Boventoets herhaaldelijk kortstondig in totdat het display het volgende toont:
Messages

Messages



3. Druk de Ondertoets kortstondig in.



4. Druk de Boventoets herhaaldelijk kortstondig in totdat het display het volgende toont:
Inbox

Inbox



5. Druk de Ondertoets kortstondig in.



6. Druk de Boventoets herhaaldelijk kortstondig in totdat het display het volgende toont: het gewenste bericht dat in de **Inbox** van de M155 is opgeslagen.



7. Druk de Ondertoets kortstondig in.



Het tekstbericht wordt getoond. Druk indien nodig de Boventoets kortstondig (en herhaaldelijk) in om door het bericht te lopen.



8. Druk de Ondertoets kortstondig in.

De oproep wordt naar de bestemming opgezet.

Instellingen van de M155

Diverse opties kunnen voor uw M155 worden ingesteld. Een aantal kunt u als gebruiker instellen, maar voor de meeste dient u contact op te nemen met uw Systeembeheerder.

Gebruikersinstellingen

U kunt de volgende zaken zelf instellen op uw M155:

- Taal
- Audio

Taal instellen

Gebruik menu **Language** om de gewenste taal in te stellen. De M155 ondersteunt de volgende 5 talen:

- Engels (**English**)
- Spaans (**Español**)
- Duits (**Deutsch**)
- Frans (**Française**)
- Italiaans (**Italiano**).

Voer de volgende stappen uit om de vereiste taal in te stellen:



1. Druk beide toetsen gelijktijdig kortstondig in.

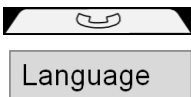

2. Druk de Boventoets herhaaldelijk kortstondig in totdat het display het volgende toont: **Language**



3. Druk de Ondertoets kortstondig in.

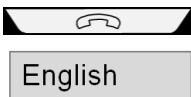

4. Druk de Boventoets herhaaldelijk kortstondig in totdat het display het volgende toont: de vereiste taal (bijv. **English**).



5. Druk de Ondertoets kortstondig in.

Instellingen van de M155



6. Druk beide toetsen gelijktijdig kortstondig in.

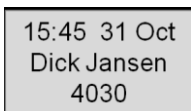

De M155 keert terug naar de vrijstand.

Audio instellingen

De gebruiker kan de volgende audio gerelateerde opties wijzigen:

- De wekmelodie voor oproepen;
- De indicatie optie;
- De “stil gebruik” optie.

De wekmelodie instellen

Voor het signaleren van een oproep heeft de M155 12 verschillende wektonen.

Voer de volgende stappen uit om de gewenste wektoon te selecteren:



1. Druk beide toetsen gelijktijdig kortstondig in.

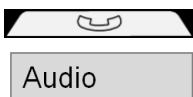

2. Druk de Boven-toets herhaaldelijk kortstondig in totdat het display het volgende toont:
Audio



3. Druk de Onder-toets kortstondig in.

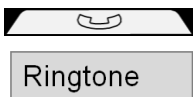

4. Druk de Boven-toets herhaaldelijk kortstondig in totdat het display het volgende toont:
Ringtone



5. Druk de Onder-toets kortstondig in.



Melody 1

⋮

Melody 12



15:45 31 Oct
Dick Jansen
4030

6. Druk de Boven-toets herhaaldelijk kortstondig in totdat het display het volgende toont: de vereiste melodie.

Terwijl u door de lijst stapt, zal de betreffende melodie worden gespeeld.

7. Druk de Onder-toets kortstondig in.

8. Druk beide toetsen gelijktijdig kortstondig in.

9. Druk beide toetsen gelijktijdig kortstondig in.

De M155 keert terug naar de vrijstand.

Indicatie instellen

In de volgende gevallen geeft de M155 een indicatie middels een korte pieptoon:

- Als er een bericht van normale prioriteit binnenkomt;
- Als de M155 buiten het bereik van het DECT systeem terechtkomt.

Voer de volgende stappen uit om de indicatie pieptoon uit of in te schakelen:



Audio



1. Druk beide toetsen gelijktijdig kortstondig in.

2. Druk de Boven-toets herhaaldelijk kortstondig in totdat het display het volgende toont:
Audio

3. Druk de Onder-toets kortstondig in.

Instellingen van de M155



Notification

4. Druk de Boven-toets herhaaldelijk kortstondig in totdat het display het volgende toont:
Notification



5. Druk de Onder-toets kortstondig in.



On

Off

6. Druk de Boven-toets herhaaldelijk kortstondig in totdat het display het volgende toont: de vereiste waarde voor de optie: **On** (aan) of **Off** (uit).

On: (Aan) hoorbare indicatie wordt gegeven
Off: (Uit) geen hoorbare indicatie wordt gegeven.



7. Druk de Onder-toets kortstondig in.



8. Druk beide toetsen gelijktijdig kortstondig in.



9. Druk beide toetsen gelijktijdig kortstondig in.



15:45 31 Oct
Dick Jansen
4030

De M155 keert terug naar de vrijstand.

“Stil gebruik” instellen

De “stil gebruik” optie wordt gebruikt om de M155 zodanig te configureren dat er geen hoorbare wektoon of indicatie pieptoon wordt gegeven naar de gebruiker.

Voer de volgende stappen uit om de “stil gebruik” optie te wijzigen:



1. Druk beide toetsen gelijktijdig kortstondig in.



Audio

2. Druk de Boven-toets herhaaldelijk kortstondig in totdat het display het volgende toont:

Audio



3. Druk de Ondertoets kortstondig in.



Silent

4. Druk de Bovoets herhaaldelijk kortstondig in totdat het display het volgende toont:
Silent



5. Druk de Ondertoets kortstondig in.



On

Off

6. Druk de Bovoets herhaaldelijk kortstondig in totdat het display het volgende toont: de vereiste waarde voor de optie: **On** (aan) of **Off** (uit).

On: (Aan) geen hoorbare wektoon of indicatie wordt gegeven

Off: (Uit) een hoorbare wektoon of indicatie wordt gegeven.



7. Druk de Ondertoets kortstondig in.



8. Druk beide toetsen gelijktijdig kortstondig in.



9. Druk beide toetsen gelijktijdig kortstondig in.

15:45 31 Oct
Dick Jansen
4030

De M155 keert terug naar de vrijstand.

Instelling voor de Systeembeheerder

Voor het wijzigen van de volgende instelling van uw M155 dient u contact op te nemen met uw Systeembeheerder:

- Het telefoonnummer en de naam van uw M155;

Instellingen van de M155

- De telefoonnummers die in het telefoonboek van de M155 zijn opgeslagen;
- De berichten met de daaraan gerelateerde telefoonnummers welke met de M155 kunnen worden verzonden;
- Het SOS telefoonnummer en het SOS bericht;
- Of “urgente bericht” melodie al dan niet met toenemend volume wordt afgespeeld;
- De automatisch beantwoord mode;
- De PIN voor gebruik bij het aan- en/of afmelden van de M155;
- Het formaat van de tijd en datum indicatie op de M155;
- Of de M155 al dan niet een indicatie moet geven bij het verlaten van het bereik van het DECT systeem;
- Blokkatie/verwijderen van de M155 menu opties **Audio**, **Language** (taal), **Connectivity** (de-registratie) en **Power off** (uitschakelen);
- De stil laden mode.

Instruction table texts (translation required)

The following tables are used for translations – they are not part of the published user manual.

Bookmark Name	Text
CallSetUp	De oproep wordt naar de bestemming opgezet.
CodeFormed	Herhaal de voorgaande twee stappen totdat de complete code is ingevoerd.
ContinueStep	Ga door met stap
DisplayMessage	Het tekstbericht wordt getoond. Druk indien nodig de Bovoets kortstondig (en herhaaldelijk) in om door het bericht te lopen.
DisplaySending	Terwijl het bericht wordt verzonden, verschijnt de mededeling Sending op het display.
EnterAcAtPrompt	Geef de authenticatie code als daarom wordt gevraagd.
EnterPinAtPrompt	Geef de PIN code als daarom wordt gevraagd.
M155Deregistered	Als op het display Not Registered wordt getoond dan is de M155 niet langer geregistreerd en kan niet meer op het DECT systeem worden gebruikt.
M155Registered	Indien de tijd/datum op het display wordt getoond, is de M155 geregistreerd en klaar voor gebruik.
MelodiesPlayed	Terwijl u door de lijst stapt, zal de betreffende melodie worden gespeeld.
MsgAckSuccessfullySent	Als het bericht met succes is verzonden en de ontvangst van het bericht is bevestigd, wordt Msg. sent op het display getoond.
MsgConfirmation	Voor urgente en alarm berichten wordt een ontvangstbevestiging gegeven.
MsgSuccessfullySent	Als het bericht met succes is verzonden, wordt Msg. sent op het display getoond.
NoteDigit	Merk op dat het geselecteerde cijfer aan de code wordt toegevoegd.

Translation Tables

Or	OF
ParkNeeded	PARK code is noodzakelijk:
ParkNotNeeded	PARK code is niet noodzakelijk:
PressBothKeysShort	Druk beide toetsen gelijktijdig kortstondig in.
PressBothKeysLong	Druk beide toetsen gelijktijdig gedurende minimaal 2 seconden in.
PressLowerKeyShort	Druk de Ondertoets kortstondig in.
PressUpperForScroll	Bij ontvangst wordt het nieuwe bericht op het display getoond. Indien het bericht te groot is om in één keer op het display te tonen, loop dan door het bericht door de Boventoets (evt. herhaaldelijk) kortstondig in te drukken.
PressUpperKeyShort	Druk de Boventoets kortstondig in.
ReqLanguage	de vereiste taal (bijv. English).
ReqMelody	de vereiste melodie.
ReqOptionValue	de vereiste waarde voor de optie: On (aan) of Off (uit).
RequiredNumberName	het vereiste nummer en (optioneel) de gerelateerde naam.
ReqDigit	het vereiste cijfer.
ReqMessageFromInbox	het gewenste bericht dat in de Inbox van de M155 is opgeslagen.
ReqMessageFromDrafts	het bericht dat u wilt verzenden.
ReturnToldle	De M155 keert terug naar de vrijstand.
SelectByPressUpperKey	Druk de Boventoets herhaaldelijk kortstondig in totdat het display het volgende toont:
UpperKeyForDigit	Druk de Boventoets herhaaldelijk kortstondig in totdat het vereiste digt wordt getoond.
ConfigureNameNumber	Stel het nummer en de naam van de M155 in op de "DECT Handset Configurator Application" (uit te voeren door uw Systeembeheerder).
PoweredOff	Het display toont Goodbye en wordt vervolgens blanco - de M155 is uit.
ReturnToCall	De M155 keert terug naar de gespreksmode.

Translation Tables

SilentOnOffInfo	On: (Aan) geen hoorbare wektoon of indicatie wordt gegeven Off: (Uit) een hoorbare wektoon of indicatie wordt gegeven.
NotificationOnOffInfo	On: (Aan) hoorbare indicatie wordt gegeven Off: (Uit) geen hoorbare indicatie wordt gegeven.
ExistingCallCleared	Indien de M155 is al verwickeld in een gesprek, dan wordt dit bestaande gesprek eerst afgebroken.

Translation Tables

Introduction to the instructions (translation required)

Bookmark Name	Text
Attention	Attentie:
ContactForMessages	Neem contact op met uw Systeembeheerder om de voorgedefinieerde berichten en de daarbij behorende telefoonnummers te configureren.
ContactForNumbers	Neem contact op met uw Systeembeheerder om de telefoonnummers in het telefoonboek van de M155 te configureren.
ContactForSos	Om gebruik te kunnen maken van de functie 'noodoproep' moet uw Systeembeheerder een noodbestemming zonder bijbehorend noodbericht voor uw M155 hebben geconfigureerd.
ContactForSosMsg	Om gebruik te kunnen maken van de functie 'noodbericht' moet uw Systeembeheerder een noodbestemming (nummer) en een noodbericht voor uw M155 hebben gedefinieerd.
OnAudioSettings	De gebruiker kan de volgende audio gerelateerde opties wijzigen: <ul style="list-style-type: none">• De wekmelodie voor oproepen;• De indicatie optie;• De "stil gebruik" optie.
OnDisplayIncomingMsg	Als u een nieuw bericht op uw M155 ontvangt dan: <ul style="list-style-type: none">• Het tekstbericht (envelope) symbool wordt weergegeven;• Het telefoonnummer van de zender van het bericht wordt getoond;• Het (begin van het) nieuwe bericht wordt getoond.
OnIncomingCall	Als er een oproep binnenkomt op uw M155 dan zal de wektoon klinken en het oproep pictogram zal knipperen op het

Translation Tables

	<p>display van de M155.</p> <p>Indien automatisch beantwoorden niet is ingesteld (door uw Systeem beheerder) dan kunt u de oproep beantwoorden of weigeren.</p> <p>Indien automatisch beantwoorden wel is ingesteld dan wordt de oproep automatisch beantwoord.</p>
OnLanguage	<p>Gebruik menu Language om de gewenste taal in te stellen. De M155 ondersteunt de volgende 5 talen:</p> <ul style="list-style-type: none"> • Engels (English) • Spaans (Español) • Duits (Deutsch) • Frans (Française) • Italiaans (Italiano).
OnMakingACall	<p>Met uw M155 kunt u een gesprek opzetten naar:</p> <ul style="list-style-type: none"> • Eén van de telefoonnummers uit het locale telefoonboek; • Een noodbestemming (SOS oproep); • Een nummer welke in een tekstbericht als terugbelnummer is gegeven.
OnNeedForSubscription	<p>Voordat de M155 aangemeld kan worden, dient de volgende informatie beschikbaar te zijn:</p> <ul style="list-style-type: none"> • PIN code: De PIN code van uw M155. De standaard waarde is 1234. • PARK code: Gebruik een PARK code systeem identificatie als er meer dan één DECT systeem aanwezig zijn op uw locatie. • Authenticatie code: Een code welke uw DECT systeem nodig heeft bij de aanmelding. • Nummer: Het locale (interne)

Translation Tables

	<p>telefoonnummer van uw M155.</p> <ul style="list-style-type: none"> • Name: De naam van uw M155.
OnNormalUrgentEmergency	<p>Het system maakt onderscheid tussen:</p> <ul style="list-style-type: none"> • Normaal bericht Tenzij het geluid is uitgezet wordt er een korte piep gegeven. Er hoeft geen bevestiging te worden gegeven. • Urgent bericht De M155 zal altijd de urgent bericht melodie afspelen (eventueel met toenemend volume). Er moet een berichtbevestiging worden gegeven. • Alarm bericht De M155 zal altijd de in volume toenemende alarm bericht melodie afspelen. Er moet een berichtbevestiging worden gegeven.
OnNotification	<p>In de volgende gevallen geeft de M155 een indicaties middels een korte piepton:</p> <ul style="list-style-type: none"> • Als er een bericht van normale prioriteit binnenkomt; • Als de M155 buiten het bereik van het DECT systeem terechtkomt.
OnReplyToIncomingMsg	<p>U kunt op op de volgende manieren op een bericht reageren:</p> <ul style="list-style-type: none"> • Met een antwoordbericht – dit is alleen mogelijk indien het telefoonnummer van de zender van het bericht naar de M155 is gegeven; • Met een gesprek – dit is alleen mogelijk indien het bericht een terugbelnummer bevat. Het terugbelnummer is geïdentificeerd

Translation Tables

	in het bericht <<xxxx>>, waar xxxx een bestaand telefoonnummer is.
OnRingMelodies	Voor het signaleren van een oproep heeft de M155 12 verschillende wektonen.
OnSendingMessages	Met uw M155 kunt u voorgedefinieerde berichten naar voorgedefinieerde bestemmingen verzenden.
OnSettingOptions	Diverse opties kunnen voor uw M155 worden ingesteld. Een aantal kunt u als gebruiker instellen, maar voor de meeste dient u contact op te nemen met uw Systeembeheerder.
OnSilentOption	De "stil gebruik" optie wordt gebruikt om de M155 zodanig te configureren dat er geen hoorbare wektoon of indicatie pieptoon wordt gegeven naar de gebruiker.
OnSosCall	Gebruik deze mogelijkheid om een noodoproep naar een specifieke bestemming te plaatsen.
OnSosMessage	Gebruik deze functie als u een noodbericht naar een specifieke bestemming wil verzenden.
OnStorageInInbox	De laatste 5 binnengekomen berichten worden in de Inbox opgeslagen.
OnSubscription	Als de M155 niet is aangemeld, verschijnt Not Registered op het display. De M155 kan niet worden gebruikt. Neem voor het aan- en afmelden van uw M155 altijd contact op met uw Systeembeheerder.
OnSystemAdminstrator	Voor het wijzigen van de volgende instelling van uw M155 dient u contact op te nemen met uw Systeembeheerder: <ul style="list-style-type: none"> • Het telefoonnummer en de naam van uw M155; • De telefoonnummers die in het telefoonboek van de M155 zijn

Translation Tables

	<p>opgeslagen;</p> <ul style="list-style-type: none"> • De berichten met de daaraan gerelateerde telefoonnummers welke met de M155 kunnen worden verzonden; • Het SOS telefoonnummer en het SOS bericht; • Of “urgente bericht” melodie al dan niet met toenemend volume wordt afgespeeld; • De automatisch beantwoord mode; • De PIN voor gebruik bij het aan- en/of afmelden van de M155; • Het formaat van de tijd en datum indicatie op de M155; • Of de M155 al dan niet een indicatie moet geven bij het verlaten van het bereik van het DECT systeem; • Blokkatie/verwijderen van de M155 menu opties Audio, Language (taal), Connectivity (de-registratie) en Power off (uitschakelen); • De stil laden mode.
OnTermination	Als de M155 wordt afgemeld van het DECT system, dan is het niet meer mogelijk om berichten te zenden of te ontvangen, noch is het mogelijk om gesprekken te maken.
OnUserSettings	U kunt de volgende zaken zelf instellen op uw M155: <ul style="list-style-type: none"> • Taal • Audio
OnWhenInCall	Als de M155 in een gesprek verwickeld is, dan is het gedrag op een binnenkomend bericht alsof de M155 in de vrijstand staat. De bestaande

Translation Tables

	spraakverbinding wordt niet verbroken.
ToAnswerIncomingCall	Doe het volgende om een oproep te beantwoorden:
ToChangeNotification	Voer de volgende stappen uit om de indicatie pieptoon uit of in te schakelen:
ToChangeSilent	Voer de volgende stappen uit om de "stil gebruik" optie te wijzigen:
ToDialFromTelephonebook	Voer de volgende stappen uit om een gesprek op te zetten naar een telefoonnummer uit het telefoonboek van de M155:
ToMakeSosCall	Doe het volgende om een noodoproep te plaatsen:
ToReadIncomingMsg	Voer de volgende stappen uit om een binnenkomend bericht te lezen:
ToRejectIncomingCall	Doe het volgende om een oproep te weigeren:
ToReplyInboxMsgWithCall	Voer de volgende stappen uit om een gesprek op te zetten naar het in een opgeslagen bericht opgenomen terugbelnummer:
ToReplyInboxMsgWithMsg	Voer de volgende stappen uit om een bericht te versturen als antwoord op een opgeslagen bericht:
ToReplyMsgWithCall	Voer de volgende stappen uit om een gesprek op te zetten naar het in het bericht opgenomen terugbelnummer:
ToReplyMsgWithMsg	Voer de volgende stappen uit om een bericht te versturen als antwoord op het binnenkomende bericht:
ToSelectRingMelody	Voer de volgende stappen uit om de gewenste wektoon te selecteren:
ToSendMessage	Voer de volgende stappen uit om een bericht te verzenden:
ToSendSosMsg	Doe het volgende om een noodbericht te verzenden:
ToSetLanguage	Voer de volgende stappen uit om de vereiste taal in te stellen:
ToSubscribe	Voer de volgende stappen uit om de M155 aan te melden op een DECT system:

Translation Tables

ToSwitchOff	Doe het volgende om uw M155 uit te schakelen:
ToSwitchOn	Doe het volgende om uw M155 in te schakelen:
ToTerminate	Voer de volgende stappen uit om de M155 af te melden van het DECT systeem:
ToTerminateCall	Doe het volgende om een gesprek te beëindigen:



Tables – translations from menu translations

Menu texts (no translation required)

Bookmark Name	Text
Connectivity	Connectivity
Register	Register
SkipPark	Skip PARK
StartReg	Start Reg
EnterAC	Enter AC
EnterPark	Enter PARK
Deregister	Deregister
PowerOff	Power off
PhoneBook	Phone book
NotRegistered	Not Registered
Messages	Messages
Drafts	Drafts
Inbox	Inbox
MsgSent	Msg. sent
Sending	Sending
Audio	Audio
Language	Language
English	English
Ringtone	Ringtone
Silent	Silent
Notification	Notification
On	On
Off	Off
BatteryLow	Battery low
OutOfRange	Out of range
Goodbye	Goodbye
Back	Back
Melody1	Melody 1
Melody12	Melody 12
French	Française
German	Deutsch
Spanish	Español
Italian	Italiano
Exit	Exit

Tables – translations from menu translations

Box table (no translation required)

Bookmark Name	Box
BoxLowerKey	
BoxUppperKey	
BoxConnectivity	Connectivity
BoxRegister	Register
BoxSkipPark	Skip PARK
BoxDigit0	0
BoxDigit9	9
BoxAcCode	AC:1234
BoxEnterPark	Enter PARK
BoxDigitStar	*
BoxEnterAC	Enter AC
BoxAC	AC:
BoxTimeDate	15:00 31 Oct
BoxStartReg	Start Reg
BoxDeregister	Deregister
BoxPin	PIN:
BoxPinCode	PIN: 4321
BoxNotRegistered	Not registered
BoxPowerOff	Power off
BoxPhoneBook	Phone book
BoxMessages	Messages

Tables – translations from menu translations

BoxInbox	Inbox
BoxDrafts	Drafts
BoxSending	Sending
BoxMsgSent	Msg. sent
BoxIdle	15:45 31 Oct Dick Jansen 4030
BoxAudio	Audio
BoxLanguage	Language
BoxEnglish	English
BoxRingtone	Ringtone
BoxMelody6	Melody 6
BoxNotification	Notification
BoxOn	On
BoxOff	Off
BoxMelody1	Melody 1
BoxMelody12	Melody 12
BoxSilent	Silent
BoxGoodbye	Goodbye